



# Garagen-Sektionaltore

NEU: Zertifizierte RC 2 Sicherheitsaustattung, serienmäßig beim LPU 67 Thermo

**HÖRMANN**





## INHALT

6	Gute Gründe für Hörmann
16	Übersicht Stahl-Sektionaltore
18	Tormotive
32	Individuelle Design-Motive
34	Torgestaltung
42	Übersicht Stahl-Sektionaltore
44	Massivholz-Sektionaltore
48	Verglaste Aluminium-Rahmentore
50	Übersicht Massivholz-Sektionaltore
51	Übersicht Aluminium-Rahmentore
52	Individuelle Sektionaltore
54	Technik
56	Sonderausstattungen
58	Griffe / Entriegelung
59	Verglasungen
60	Schlupftüren
62	Nebentüren
64	Drehflügeltor DFT 42
66	Leistungseigenschaften / ThermoFrame
68	Garagentor-Antriebe
72	Zubehör
76	Modernisieren und Verschönern
82	Größen und Einbaudaten
86	Hörmann Produktprogramm

Die gezeigten Tore sind teilweise mit Sonderausstattungen ausgerüstet und entsprechen nicht immer der Standardausführung.

Die abgebildeten Oberflächen und Farben sind aus drucktechnischen Gründen nicht farbverbindlich.

Urheberrechtlich geschützt. Nachdruck, auch auszugsweise, nur mit unserer Genehmigung. Änderungen vorbehalten.

## Eröffnen Sie sich viele Vorteile

Sektionaltore öffnen senkrecht und liegen platzsparend unter der Decke. Durch dieses Konstruktionsprinzip bieten sie maximalen Platz in und vor der Garage. Garagen-Sektionaltore können in jede Garagenöffnung eingebaut werden und bieten bis zu 14 cm mehr Durchfahrtsbreite als Schwingtore. Zudem sind sie durch dauerelastische und witterungsbeständige Dichtungen an allen vier Seiten optimal abgedichtet.

Gönnen Sie sich diesen Komfort.

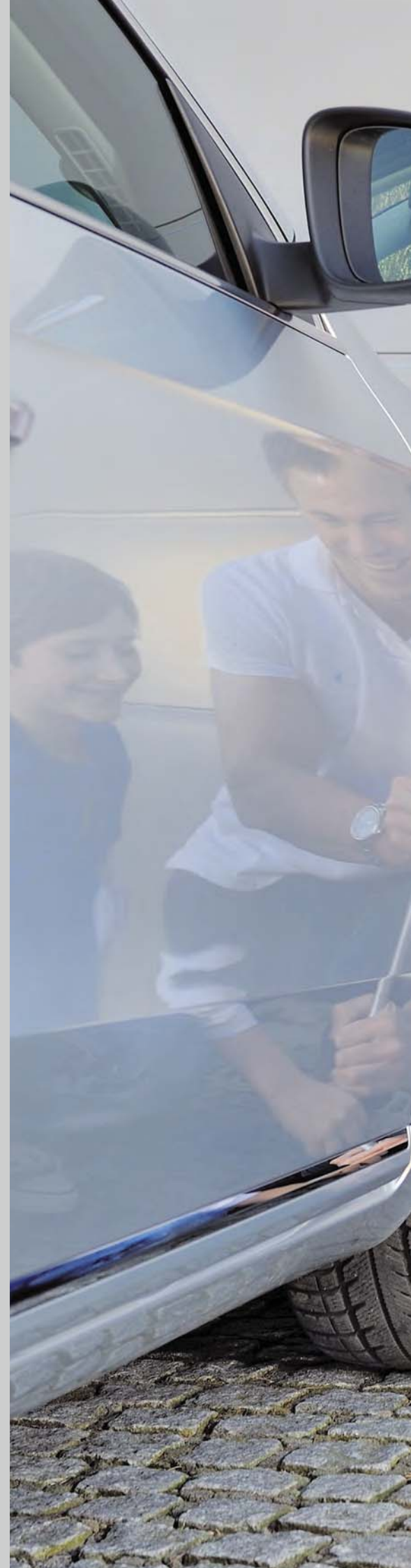



„Einen guten Namen muss man sich erarbeiten.“

August Hörmann

Ganz im Sinne des Firmengründers ist die Marke Hörmann heute ein echtes Qualitätsversprechen. Das Familienunternehmen ist mit über 80 Jahren Erfahrung im Tor- und Antriebsbau und über 20 Millionen verkaufter Tore und Antriebe zu Europas Nr. 1 geworden. Das gibt Ihnen ein gutes Gefühl beim Kauf eines Hörmann Sektionaltores.



## 1 Made in Germany

Alle wesentlichen Tor- und Antriebskomponenten werden bei Hörmann selbst entwickelt und produziert, sind **hundertprozentig aufeinander abgestimmt** und zu Ihrer Sicherheit von unabhängigen, anerkannten Instituten **geprüft und zertifiziert**. Sie werden nach dem Qualitätsmanagementsystem DIN ISO 9001 in Deutschland gefertigt und erfüllen alle Anforderungen der Europa-Norm 13241. Daneben arbeiten unsere hoch qualifizierten Mitarbeiter intensiv an neuen Produkten, ständigen Weiterentwicklungen und Detailverbesserungen. So entstehen Patente und Alleinstellungen am Markt.

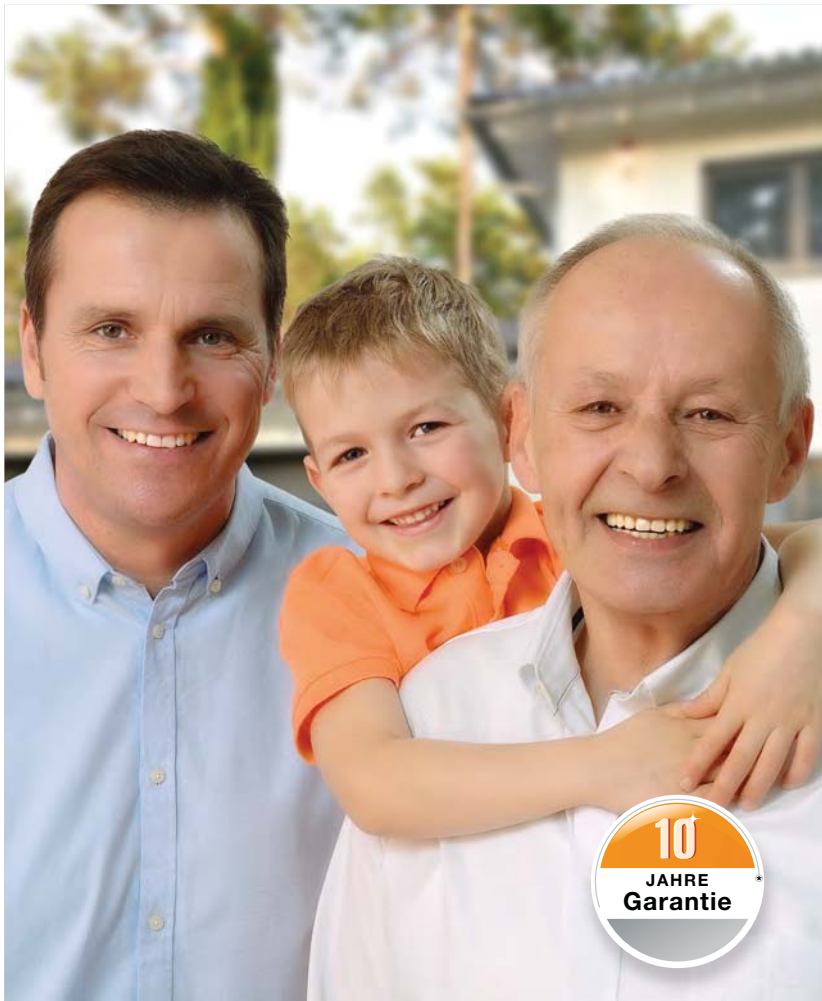

## 2 Markenqualität für Generationen

Langzeittests unter realen Bedingungen sorgen für ausgereifte Serienprodukte in Hörmann Qualität. Aus diesem Grund und dank hervorragender technischer Lösungen sowie einer kompromisslosen Qualitätssicherung erhalten Sie bei Hörmann **10 Jahre Garantie auf alle Sektionaltore, 5 Jahre Garantie auf die Oberflächen Duragrain und Decograin sowie 5 Jahre auf Hörmann Antriebe.\***

\* Die ausführlichen Garantie-Bedingungen finden Sie unter: [www.hoermann.com](http://www.hoermann.com)

## 3 Zukunft im Blick

Hörmann geht mit gutem Beispiel voran. Deswegen deckt das Unternehmen **seinen Energiebedarf zu 100 % aus Ökostrom**. Zusammen mit einem intelligenten und zertifizierten Energiemanagement-System, dem CO<sub>2</sub>-neutralen Postversand sowie dem Recycling von Wertstoffen **werden jährlich über 40000 Tonnen CO<sub>2</sub> eingespart**. Und nicht zuletzt bietet Hörmann Produkte für nachhaltiges Bauen.

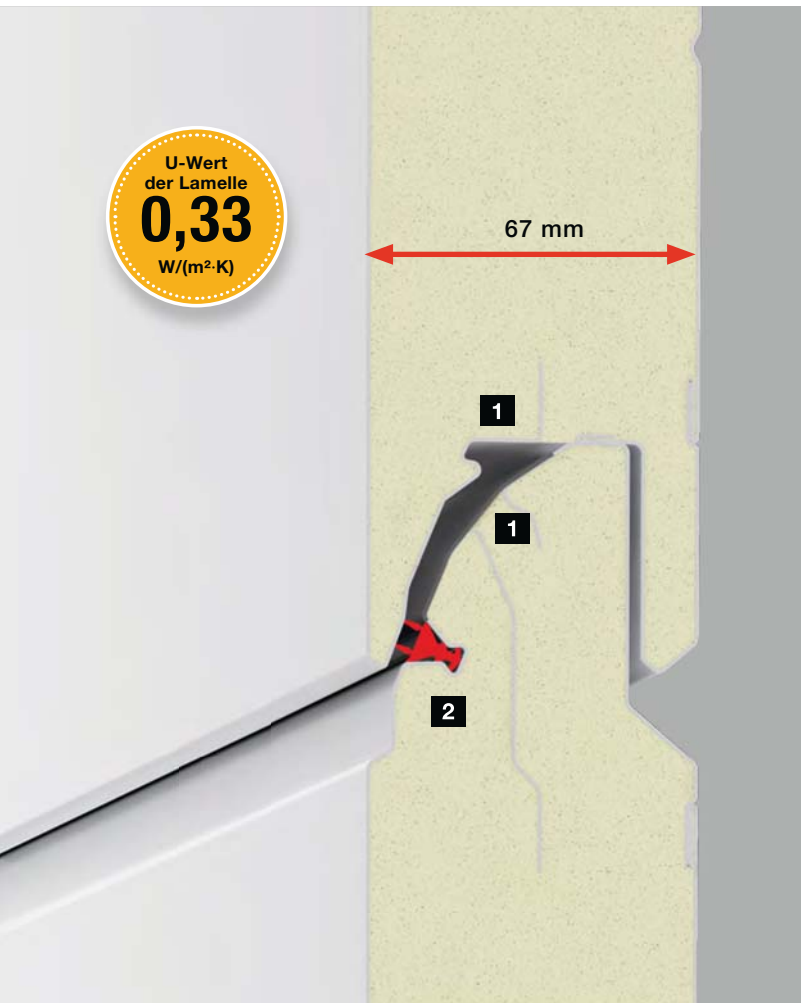

## 4 Modernes Energiespartor

Besonders für Garagen, die direkt ans Haus anschließen, empfehlen sich doppelwandige Sektionaltore. Neben dem LPU 42 mit sehr guter Wärmedämmung, bietet das **LPU 67 Thermo** alles, was heute vom modernen Bauen erwartet wird: **eine exzellente Wärmedämmung durch thermisch getrennte Lamellen 1** mit einem U-Wert von  $0,33 \text{ W}/(\text{m}^2 \cdot \text{K})^*$ , eine sehr gute Abdichtung der Lamellen-Zwischenräume durch doppelte Lippendichtungen **2** und einem optimalem Bodenanschluss durch doppelte Bodendichtungen, der auch Bodenunebenheiten ausgleicht und Energieverluste reduziert.

\* U-Wert des Tores (5000 × 2125 mm) =  $1,0 \text{ W}/(\text{m}^2 \cdot \text{K})$

## 5 Effiziente Wärmedämmung

**Nur bei Hörmann**

Mit dem **Hörmann ThermoFrame** verbessern Sie die ohnehin gute Dämmeigenschaft der doppelwandigen Sektionaltore. Das schwarze Kunststoff-Profil wird zusammen mit der Torzarge montiert. Durch die thermische Trennung von Zarge und Mauerwerk **verbessert sich die Dämmung um bis zu 15 %\*\***. Sie erhalten den optionalen ThermoFrame Zargenanschluss für alle Hörmann Sektionaltore.

Weitere Informationen finden Sie auf Seite 66.

\*\* beim doppelwandigen Garage-Sektionaltor LPU 42 in der Größe: 5000 × 2125 mm





## 6 Optimaler Langzeitschutz

**Nur bei Hörmann**

Der versprödungsresistente, 4 cm hohe **Kunststoff-Zargenfuß** umschließt die Zarge im Rost gefährdeten Bereich und **schützt nachhaltig vor möglicher Korrosion**. Anders als bei Wettbewerberlösungen besteht dieser wirksame Langzeitschutz auch bei anhaltender Stau-nässe. Zusammen mit der Bodendichtung des Tores bildet der Zargenfuß auch optisch einen gelungenen Abschluss.

## 7 Dauerhaft schöne Duragrain Dekore

**Nur bei Hörmann** mit höchstem Schutzlack

Die Duragrain Oberfläche mit 24 Dekoren überzeugt mit einer **detailgetreuen, natürlichen und farbechten Toransicht**. Ein innovativer **Digitaldruck 1** auf der **Grundierung 2** der **verzinkten Lamelle 3** und eine **Endbeschichtung mit hochfestem Schutzlack 4** sorgen für eine dauerhaft schöne Toransicht. Die optionalen Sturz- und Zargenblenden werden in einer dem Dekor angepassten Farbe geliefert.

Weitere Informationen finden Sie auf den Seiten 40 – 41.

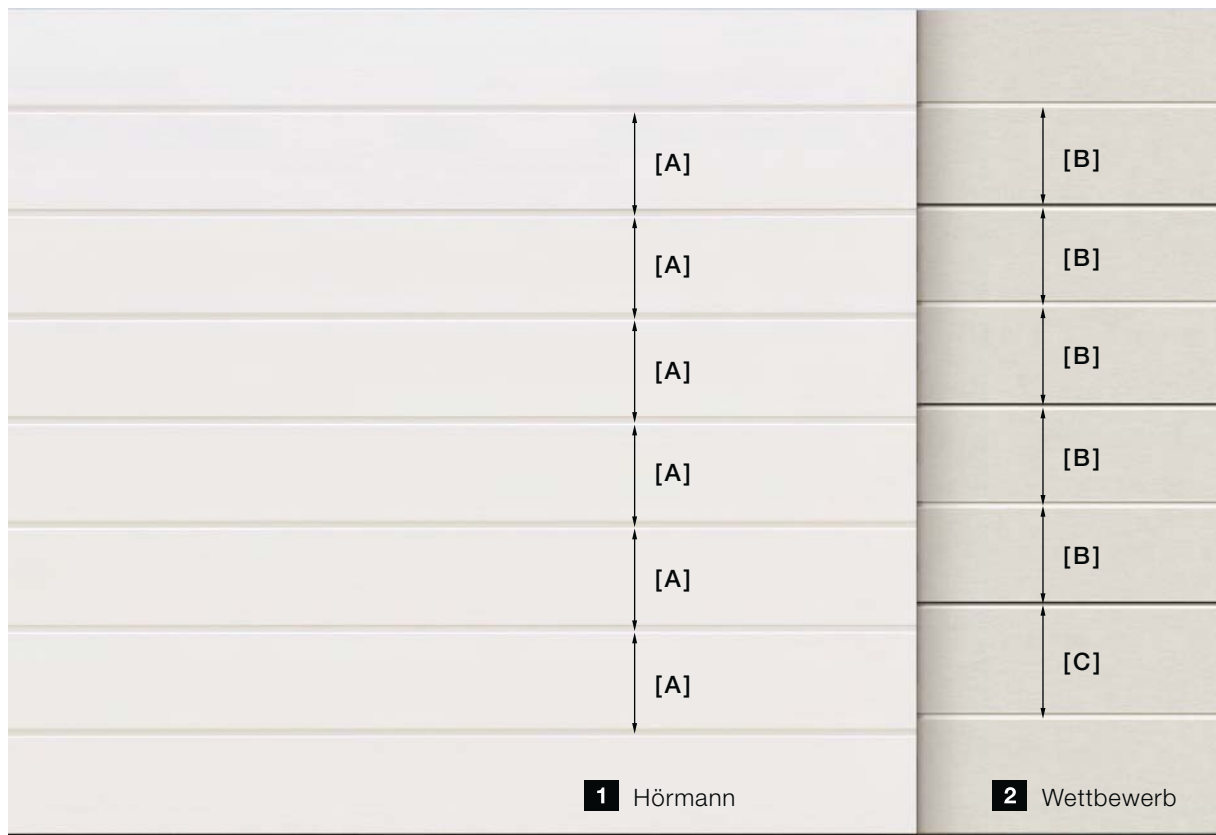

## 8 Harmonischer Gesamteindruck

**Nur bei Hörmann** in allen Torgrößen

### 1 Gleiche Sickenabstände und unsichtbare Lamellenübergänge bei Sickentoren

Hörmann Garagentore zeichnen sich durch eine exakt gleichmäßige Sickenaufteilung **[A]** aus. Die Lamellen sind so geformt, dass die Übergänge im geschlossenen Zustand praktisch unsichtbar bleiben. Bitte vergleichen Sie!

Auf Wunsch erhalten Sie auch die praktischen Nebentüren mit ansichtsgleicher Sickenflucht zum Garagen-Sektionaltor. Weitere Informationen finden Sie auf den Seiten 62 – 63.

**2 Ungleichmäßige Sickenabstände [B], [C]** durch unterschiedliche Lamellenhöhen und sichtbare Lamellenübergänge bei Wettbewerbstoren. So entsteht eine unruhige Toransicht.

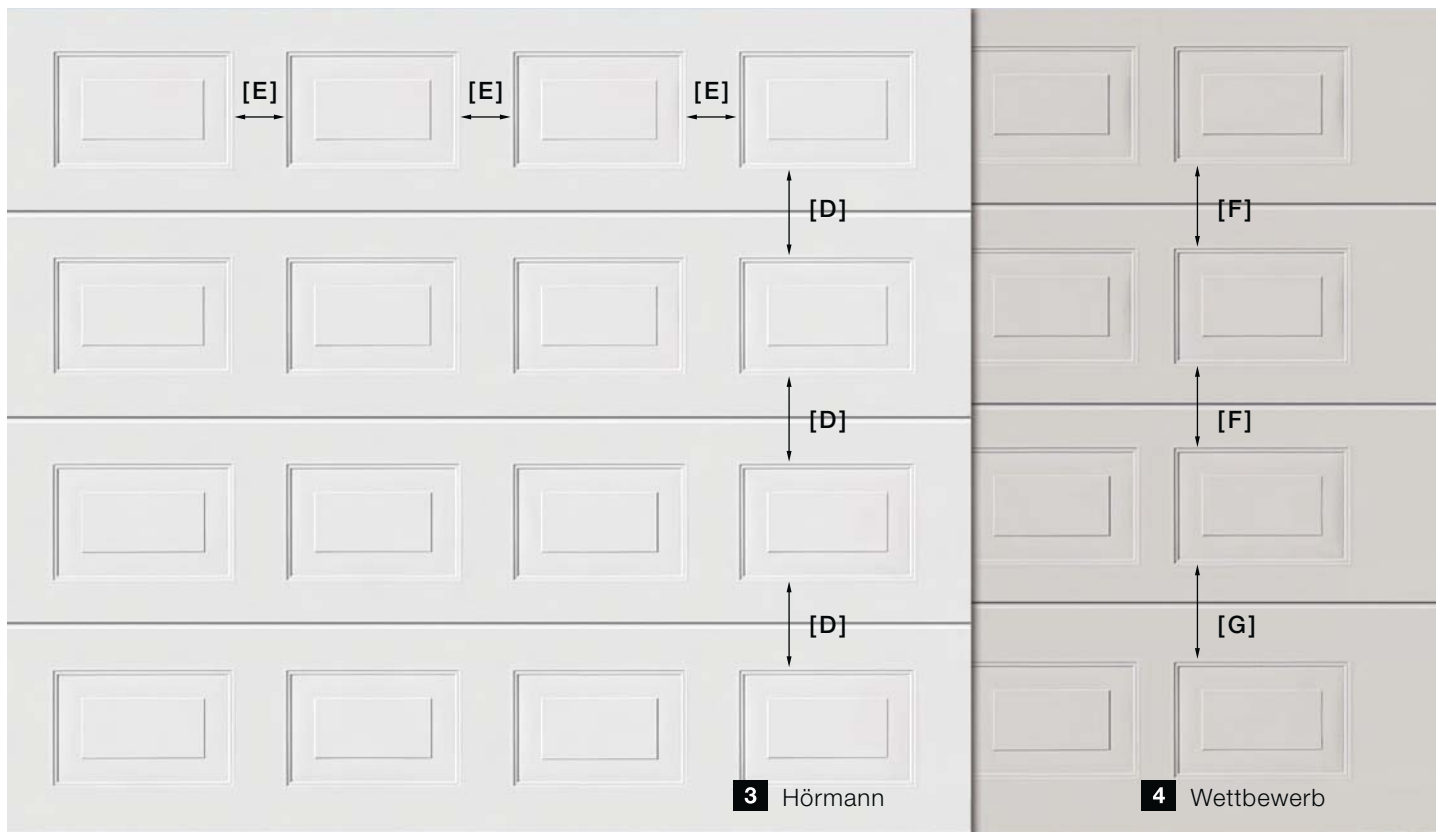

**Nur bei Hörmann** in allen Torgrößen

### 3 Gleichmäßige Kassettenaufteilung

Für eine harmonische Gesamtansicht sind bei Hörmann Sektionaltoren die Abstände zwischen den einzelnen Kassetten **[D]** in der Höhe exakt gleich. Dies wird durch gleich hohe Lamellen über die gesamte Torhöhe erreicht. Auch die waagerechten Abstände zwischen den Kassetten **[E]** in einer Lamelle sind einheitlich. Dadurch ergibt sich eine gleichmäßige Toransicht.

Auf Wunsch sind auch Nebentüren mit der gleichen Lamellenaufteilung ansichtsgleich zum Garagen-Sektionaltor erhältlich. Weitere Informationen finden Sie auf den Seiten 62 – 63.

### 4 Ungleichmäßige Kassettenaufteilung [F], [G]

durch unterschiedliche Lamellenhöhen bei Wettbewerbstoren. Dadurch entsteht eine unruhige Toransicht.

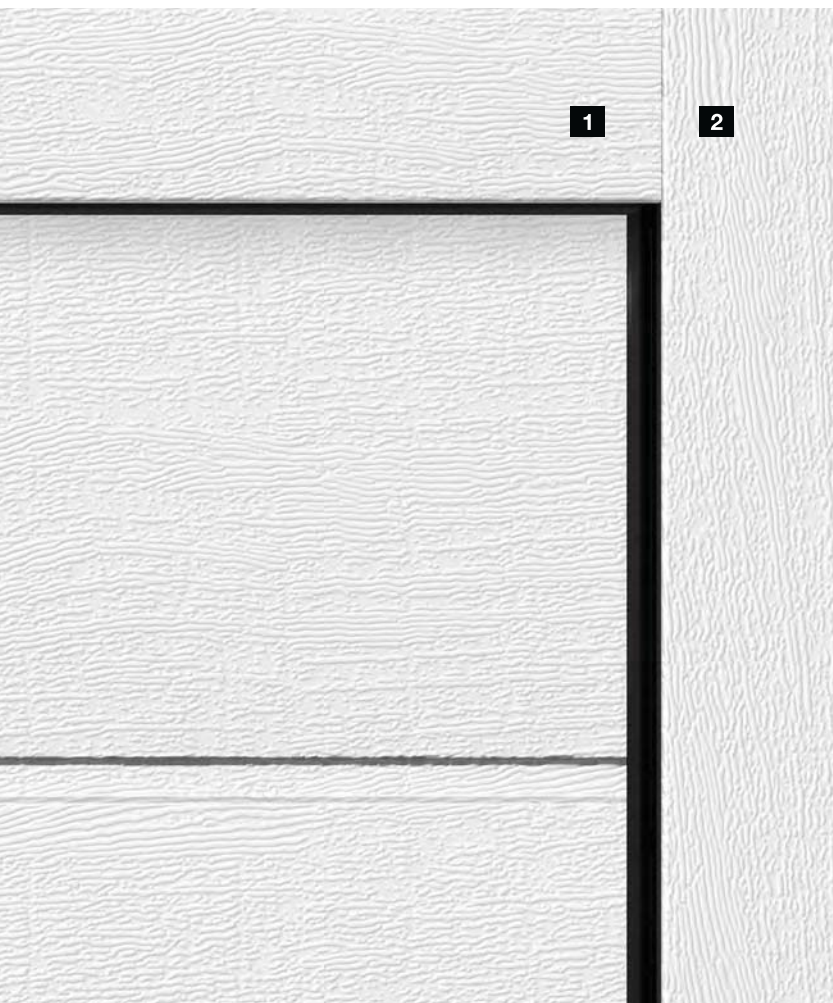

## 9 Ansichtsgleichheit bei Zarge und Torblatt

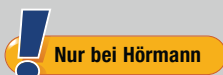

Die **harmonische Ansicht eines Tores** entsteht durch viele, kleine Details: Die Sturzausgleichsblende **1** wird bei weißen Toren und in allen Oberflächen immer ansichtsgleich zu den Torlamellen geliefert. Da passt alles zusammen. Die Seitenzargen **2** erhalten Sie serienmäßig in weißer Woodgrain Oberfläche\*. Für Sektionaltore in den Oberflächen Sandgrain, Silkgrain oder Decograin sowie farbige Tore erhalten Sie optionale Zargenverkleidungen in der Oberfläche der Torlamelle. Bei Duragrain Toren liefern wir optional die Zargenverkleidung und die Blenden in einem dem Dekor angepassten Farbton.

\* beim LPU 67 Thermo und LPU 42 in den Premium-Ausführungen in Grauweiß RAL 9002

## 10 Einfacher Personendurchgang

Um einfach Fahrräder oder Gartengeräte aus Ihrer Garage zu holen, ohne das Tor zu öffnen, empfiehlt sich ein LPU 42 Tor mit einer Schlupftür ohne Storperschwelle. Die lichte Öffnungsbreite von 830 bzw. 1150 mm bietet, auch bei breiten Geräten oder Zweirädern, einen bequemen Durchgang.

Die Edelstahlschwelle ist in der Mitte nur 10 mm und an den Rändern 5 mm hoch. Das erleichtert das Überfahren und vermindert das Storperrisiko.

Weitere Informationen finden Sie auf den Seiten 60 – 61.



# 11 Serienmäßige Aufschiebesicherung

**Nur bei Hörmann** mechanische Aufschiebesicherung in der Antriebsschiene

Ungebetene Gäste haben bei Hörmann Automatik-Sektionaltoren kaum eine Chance. Ist das Garagentor geschlossen, rastet die **Aufschiebesicherung** automatisch in den Anschlag der Führungsschiene, **ist sofort fest verriegelt und gegen Aufhebeln geschützt**. Diese patentierte Torverriegelung funktioniert rein mechanisch und bleibt deshalb, im Gegensatz zu Wettbewerbsantrieben, auch ohne Stromversorgung wirksam.



Sehen Sie den Kurzfilm „Garagentor-Antriebe – beruhigend sicher“ unter: [www.hoermann.com/videos](http://www.hoermann.com/videos)

# 12 Zertifizierte RC 2 Sicherheitsausstattung

**Serienmäßig erhalten Sie das Garagen-Sektionaltor LPU 67 Thermo** und optional das LPU 42 mit **zertifizierter RC 2 Sicherheitsausstattung**. Wenn Sie eine direkte Verbindung von der Garage zum Wohnhaus haben, können Sie bei einer Modernisierung einen **Zuschuss von 10 bis 20 % bei der KfW-Bank beantragen** und zahlen so für ein RC 2 gesichertes Tor **weniger** als für ein Tor ohne Sicherheitsausstattung! Weitere Informationen finden Sie auf der Seite 57.



Die sorgfältig geprüfte RC 2 Sicherheitsausstattung wird auch von den polizeilichen Beratungsstellen empfohlen. Weitere Informationen finden Sie unter [www.k-einbruch.de](http://www.k-einbruch.de)



# 13

## Zertifizierte Sicherheit



Nur bei Hörmann



Das bidirektionale Funksystem BiSecur steht für eine **zukunftsorientierte Technik** zur komfortablen und sicheren Bedienung von Garagen- und Einfahrtstor-Antrieben, Türantrieben, Licht und mehr. Dieses von Hörmann entwickelte extrem sichere BiSecur Verschlüsselungsverfahren mit stabiler, störungsfreier Reichweite bietet Ihnen die Sicherheit, dass kein Fremder Ihr Funksignal kopieren kann. Geprüft und zertifiziert wurde es von den Sicherheitsexperten der Ruhr-Universität Bochum und unabhängigen Prüfinstituten.



Sehen Sie den Kurzfilm „BiSecur – das Funksystem mit zertifizierter Sicherheit“ unter: [www.hoermann.com/videos](http://www.hoermann.com/videos)

# 14

## Perfekt abgestimmt

**Alle BiSecur Antriebe, Empfänger und Bedienelemente sind 100 %ig kompatibel.** So bedienen Sie einfach per Tastendruck auf Ihrem Handsender oder Funktaster neben Ihrem Garagen- und Einfahrtstor auch Haustürschlösser, Türantriebe oder weitere Geräte mit BiSecur Empfängern. Die BiSecur Bedienelemente sind auch für den Betrieb von Hörmann Antrieben mit der Funkfrequenz 868 MHz (Baujahr 2003 – 06/2012) geeignet (Abfrage der Torposition ist nicht möglich). **Die serienmäßige HCP-Schnittstelle\* in jedem Hörmann Antrieb macht noch mehr für Sie möglich.** Damit lassen sich alle Hörmann Garagen- und Einfahrtstor-Antriebe ganz einfach mit externen Smart Home Systemen vernetzen.

\* HCP = Hörmann Communication Protocol



# 15

## Komfortable Torabfrage

**Sie müssen nie mehr bei Wind und Wetter vor die Tür**, um nachzuschauen, ob Ihr Tor geschlossen ist. Auf Tastendruck zeigt Ihnen die Farbe der LED am Handsender HS 5 BS oder am Innentaster FIT 5 BS die Torposition an. Auf Wunsch schließt ein weiterer Tastendruck \* das Tor. Bequemer und sicherer können Sie Ihr Tor nicht steuern.

\* Bei Bedienung ohne Sicht zum Tor ist eine zusätzliche Lichtschranke erforderlich.

# 16

## Smarte App-Bedienung

### **Hörmann BlueSecur**

Nutzen Sie Ihr Smartphone einfach als Handsender. **Mit der Hörmann BlueSecur App bedienen Sie ganz bequem Ihr Garagentor oder Ihre Haustür über Bluetooth\*\***. Und für Ihre Familienmitglieder übertragen Sie einfach weitere Benutzerberechtigungen\*\*\* dauerhaft oder zeitbegrenzt auf deren Smartphones. So hat jeder in Ihrer Familie seinen eigenen „Tor- und Türöffner“ immer auf dem Smartphone dabei.

\*\* in Verbindung mit internem bzw. optionalem Hörmann Bluetoothempfänger

\*\*\* ggf. Zusatzkäufe (In App Käufe) im AppStore oder bei Google Play erforderlich



Anzeige am Handsender HS 5 BS

- 1** Tor ist geöffnet
- 2** Tor ist geschlossen

### LPU 67 Thermo

Das Energiespartor überzeugt dank thermisch getrennten 67 mm starken Lamellen mit einer exzellenten Wärmedämmung sowie mit serienmäßiger RC 2 Sicherheitsausstattung ■ **NEU**.

### LPU 42

Das doppelwandige LPU 42 Tor bietet mit 42 mm starken Lamellen eine sehr gute Isolation und optional eine RC 2 Sicherheitsausstattung.

### LTE 42

Das einwandige LTE 42 Tor ist die preiswerte Lösung für freistehende Garagen, die keine zusätzliche Wärmedämmung brauchen.

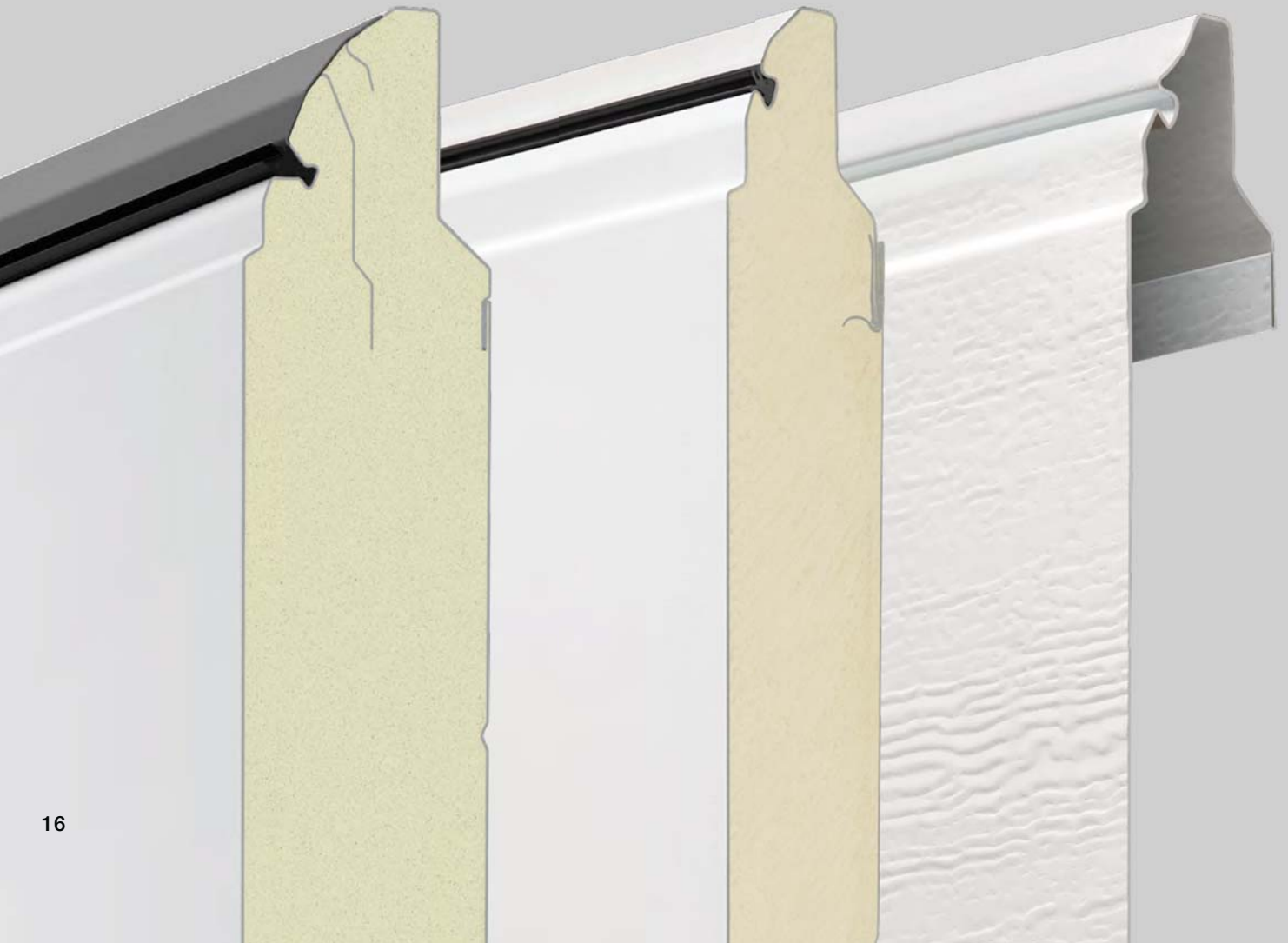



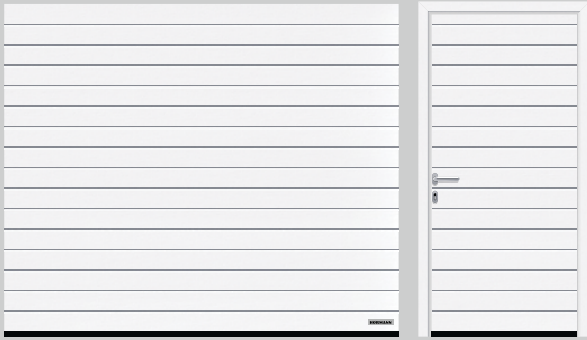

S-Sicke (LPU 42, LTE 42), Verkehrsweiß RAL 9016

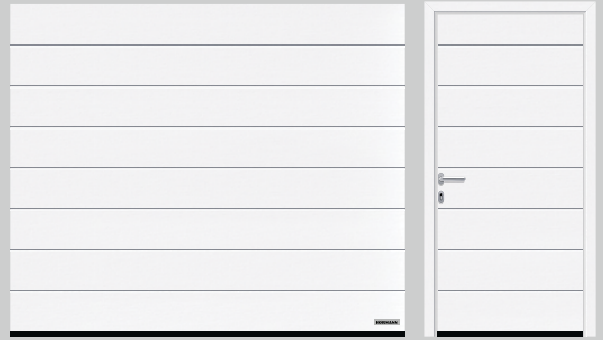

M-Sicke (LPU 67 Thermo, LPU 42, LTE 42), Verkehrsweiß RAL 9016

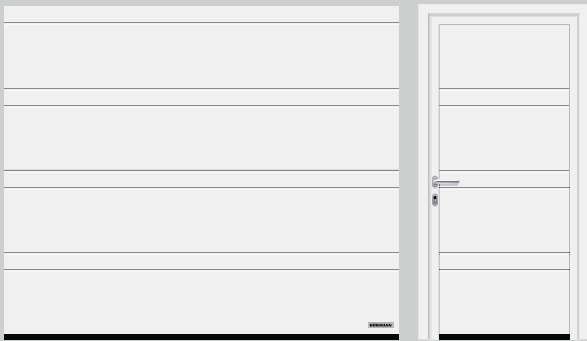

D-Sicke (LPU 42), Verkehrsweiß RAL 9016

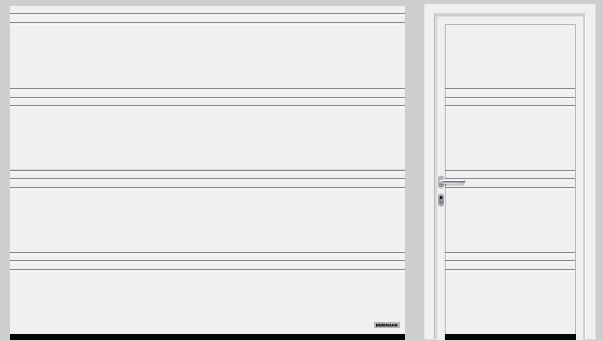

T-Sicke (LPU 42), Verkehrsweiß RAL 9016



L-Sicke (LPU 67 Thermo, LPU 42), Verkehrsweiß RAL 9016



Kassette (LPU 42, LTE 42), Verkehrsweiß RAL 9016



▲ S-Sicke in Woodgrain Anthrazitgrau RAL 7016;  
Hörmann Aluminium-Haustür ThermoSafe, Motiv 650 Anthrazitgrau RAL 7016



▼ S-Sicke in Woodgrain Tannengrün RAL 6009 mit optionaler Edelstahl-Hausnummer



▲ S-Sicke in Woodgrain Verkehrsweiß RAL 9016 mit ansichtsgleicher Nebentür





▲ M-Sicke in Silkgrain Anthrazitgrau RAL 7016 mit optionaler Edelstahl-Hausnummer;  
Hörmann Aluminium-Haustür ThermoSafe Motiv 861 Anthrazitgrau RAL 7016



► M-Sicke in Silkgrain Verkehrsweiß RAL 9016 mit optionaler LED-Lichtleiste am Sturz, optionalen Lichtstandsäulen SLS und optionaler Edelstahl-Hausnummer





◀ M-Sicke in Decograin Titan Metallic CH 703 als Industrie-Sektionaltor SPU F42 Plus für Garagen bis 7000 mm Breite (weitere Informationen finden Sie auf den Seiten 52 – 53)

▼ M-Sicke in Woodgrain Anthrazitgrau RAL 7016, mit praktischer Schlupftür, um bequem Fahrräder aus der Garage zu holen (weitere Informationen finden Sie den Seiten 60 – 61)









▲ L-Sicke in Decograin Titan Metallic CH 703



▲ L-Sicke in Duragrain Beton

► L-Sicke Design Motiv 461 in Silkgrain CH 703 mit Verglasungselementen; Hörmann Aluminium-Haustür ThermoSafe Motiv 173





▼ L-Sicke in Planar CH 9007 Matt deluxe Graualuminium



► T-Sicke in Silkgrain Anthrazitgrau  
RAL 7016 Motiv 501 mit durchgehenden  
Inlays in Edelstahl-Optik

▼ D-Sicke in Silkgrain Anthrazitgrau  
RAL 7016; Hörmann Aluminium-Haustür  
ThermoCarbon Motiv 304, Anthrazitgrau  
RAL 7016





▲ T-Sicke in Silkgrain Anthrazitgrau RAL 7016 Motiv 500 mit geteilten Inlays in Holz-Optik



▲ Kasette in Woodgrain Verkehrsweiß RAL 9016;  
Hörmann Aluminium-Haustür ThermoSafe, Motiv 449  
Verkehrsweiß RAL 9016

► Kasette in Decograin Golden Oak





◀ Kasette in Woodgrain  
Terrabraun RAL 8028



# INDIVIDUELLE DESIGN-MOTIVE

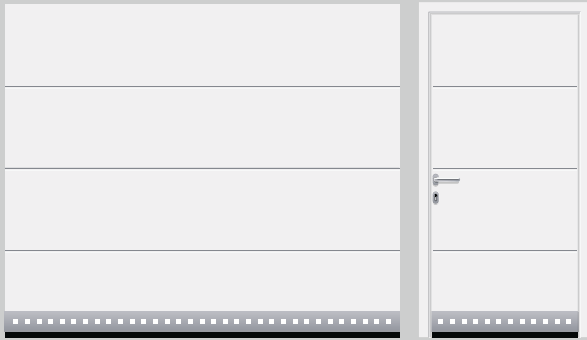

L-Sicke (LPU 67 Thermo, LPU 42), Verkehrsweiß RAL 9016, Design-Element Motiv 450

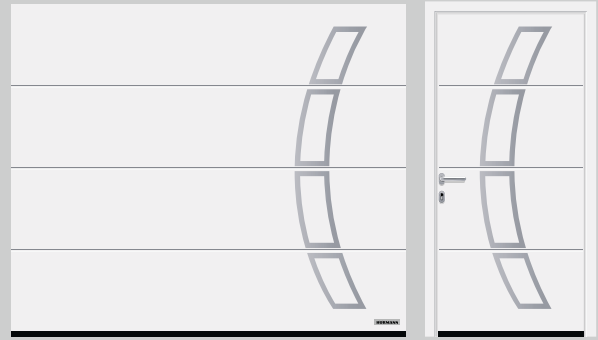

L-Sicke (LPU 67 Thermo, LPU 42), Verkehrsweiß RAL 9016, Design-Element Motiv 457



T-Sicke (LPU 42), Verkehrsweiß RAL 9016, Inlay-Element Motiv 501 und Design-Element Motiv 454 Anthrazitgrau RAL 7016

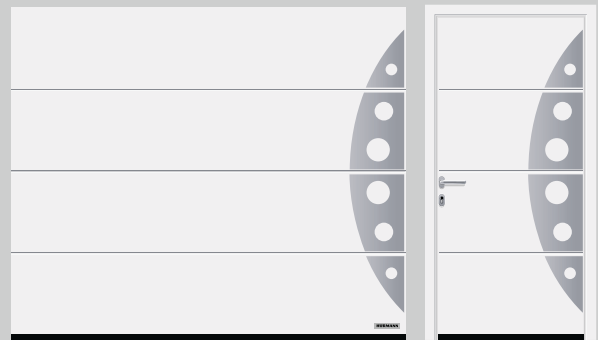

L-Sicke (LPU 67 Thermo, LPU 42), Verkehrsweiß RAL 9016, Design-Element Motiv 458



T-Sicke (LPU 42), Verkehrsweiß RAL 9016, Inlay-Element Motiv 500 mit geteilten Inlays in Holz-Optik

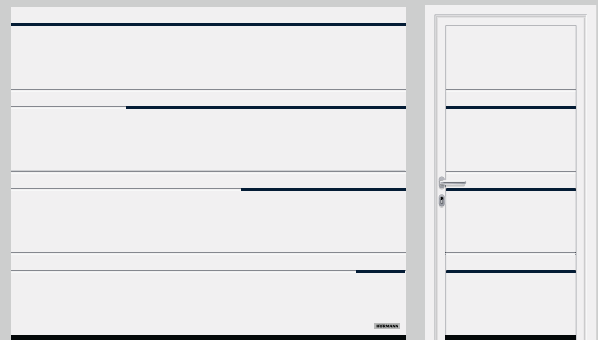

D-Sicke (LPU 42), Verkehrsweiß RAL 9016, Inlay-Element Motiv 502 in Stahlblau RAL 5011



T-Sicke (LPU 42), Verkehrsweiß RAL 9016, Inlay-Element Motiv 503 in Edelstahl-Optik

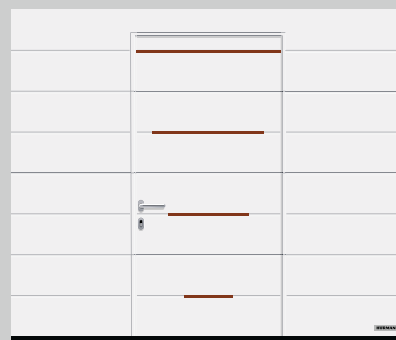

M-Sicke (LPU 42), Verkehrsweiß RAL 9016, Inlay-Element Motiv 504 in Holz-Optik, in der Schlupftür



## Individuelle Design-Motive

Die Design-Elemente können Sie in den Toransichten bzw. wie gewünscht auf Ihrem Tor platzieren und kombinieren. Serienmäßig erhalten Sie die Design-Motive in Edelstahl gebürstet oder auf Wunsch in allen RAL Farben lackiert. So gestalten Sie Ihr eigenes Tormotiv. Auch Tore mit Schlupftür sind mit Design-Elementen lieferbar. Ihr Hörmann Partner berät Sie gerne.

\* nur LPU 42



Design-Element in Edelstahl gebürstet mit optionaler Echtverglasung\* für die Design-Motive 461 und 481



Design-Element in Anthrazit-grau RAL 7016 lackiert mit Kunststoffverglasung für Design-Motive 461, 462, 463, 469, 481, 482 und 483

## Besonderer Akzent mit Inlays

Für Tore mit M-, D- und T-Sicke erhalten Sie verschiedene Inlay-Ausführungen: Z.B. verlaufen die durchgehenden Inlays beim Motiv 501 über die gesamte Torbreite und die geteilten jeweils 435 mm breiten Inlays beim Motiv 500 werden am linken und rechten Rand des Tores platziert.



T-Sicke mit Inlays in Edelstahl-Optik

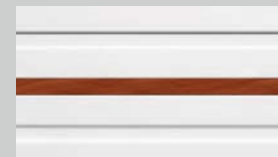

T-Sicke mit Inlays in Holz-Optik



T-Sicke mit Inlays in RAL nach Wahl (Abb. zeigt Inlay in RAL 6018)

## Design-Elemente

### „Nummern und Wörter“

Gestalten Sie Ihr Garagen-Sektionaltor LPU 42 mit Sicken, Hausnummer, Straßennamen oder Texten in den Schriftarten Modern bzw. Classic. Serienmäßig erhalten Sie die Design-Elemente in Edelstahl gebürstet oder auf Wunsch in allen RAL Farben lackiert.



Hausnummer in positiven Ziffern, Schriftart Modern

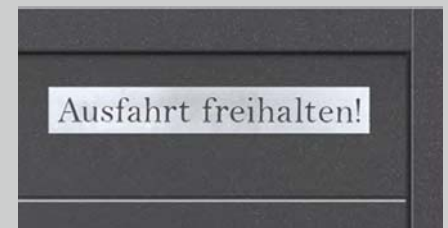

Text in negativen Zeichen, Schriftart Classic

## Farb- und Dekorvielfalt

Gleichgültig für welchen Baustil Sie ein Garagen-Sektionaltor suchen, bei Hörmann finden Sie unter Garantie das Tor, das zu Ihnen und zu Ihrem Haus passt.

Wählen Sie bei Stahl-Sektionaltoren aus der robusten Woodgrain Oberfläche oder der seidenglatten Silkgrain Oberfläche in der Standardfarbe Verkehrsweiß oder in 15 preiswerten Vorzugsfarben.

Mit zeitloser Eleganz überzeugen die Matt deluxe Farbtöne der neuen Oberfläche Planar und die Sandgrain Oberfläche.

Detailgetreue und natürliche Toransichten vermitteln die 6 Decograin Dekore und die Duragrain Oberfläche mit 24 Dekoren.

Damit Sie lange Freude an Ihrem neuen Tor haben, sind die Oberflächen unserer Tore optimal gegen Rost geschützt. Feuerverzinktes Material und eine hochwertige beidseitige Polyester-Grundbeschichtung lassen Regen abperlen.





# Große Farbauswahl

Die Oberflächen Woodgrain und Silkgrain erhalten Sie serienmäßig in Verkehrsweiß sowie zusätzlich in 15 preiswerten Vorzugsfarben und rund 200 Farben nach RAL \* sowie in vielen NCS und DB Farben.

## 1 Woodgrain

Bei der preiswerten, robusten Oberfläche mit originalgetreuem Sägeschnittmuster lassen sich durch die Prägung kleine Kratzer problemlos ausbessern.

## 2 Silkgrain

Die seidenglatte Silkgrain Oberfläche ist durch ihre edle Toransicht die erste Wahl bei moderner Architektur. Zudem verleiht das 50 % dickere Außenblech den Lamellen eine höhere Stabilität und eine noch bessere Laufruhe.

### Bitte beachten:

Die Torinnenseiten der Garagen-Sektionaltore werden generell im Farbton Grauweiß RAL 9002 geliefert.

Dunkle Farben sind in Ausrichtung zur Sonne bei doppelwandigen Stahltores zu vermeiden, da eine mögliche Lamellendurchbiegung das Tor beschädigen kann.

Alle Farbangaben in Anlehnung an die jeweilige RAL-Farbe.

Die Abbildungen der Farben und Oberflächen sind aus drucktechnischen Gründen nicht farbverbindlich. Lassen Sie sich von Ihrem Hörmann Partner beraten.

\* RAL Classic Farben, ausgenommen sind Perleffekt- und Leuchtfarben

## Standardfarbe



1

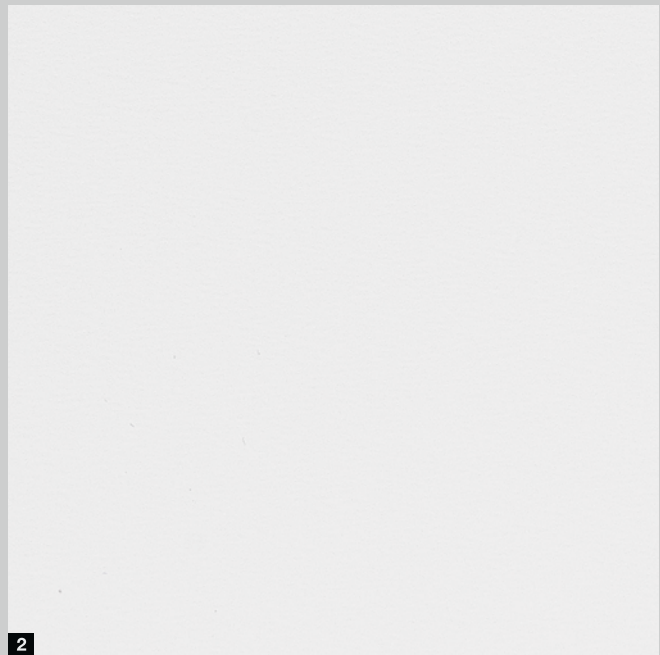

2

1 Woodgrain, RAL 9016 Verkehrsweiß

2 Silkgrain, RAL 9016 Verkehrsweiß

## 15 Vorzugsfarben

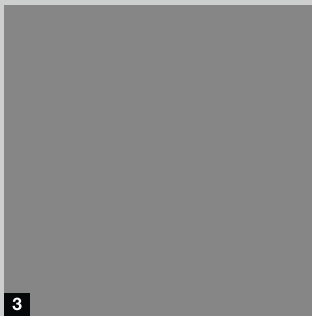

3

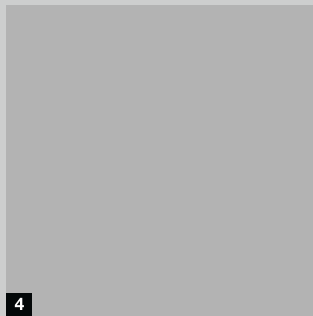

4

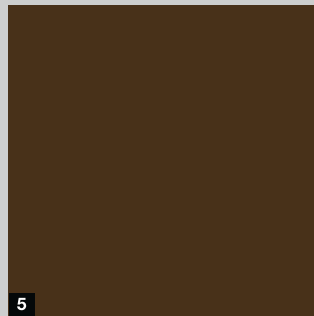

5

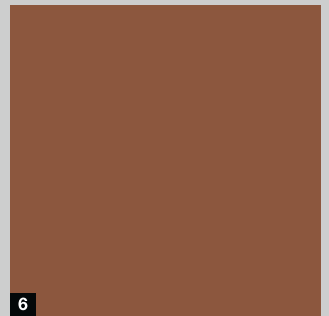

6

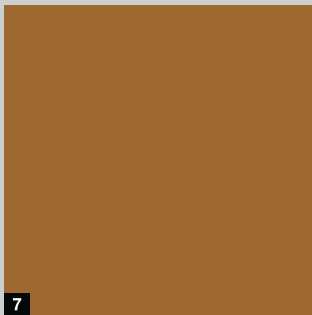

7

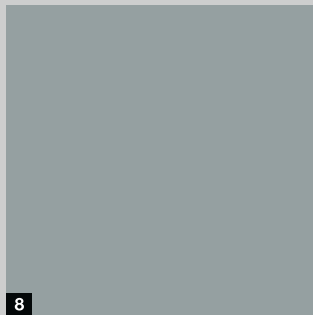

8

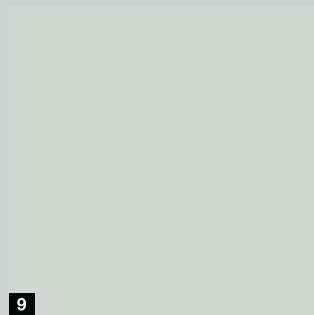

9

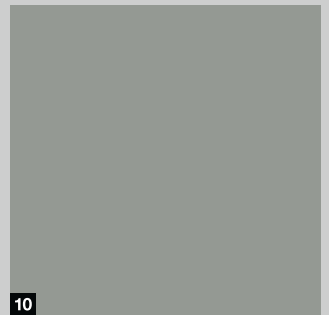

10

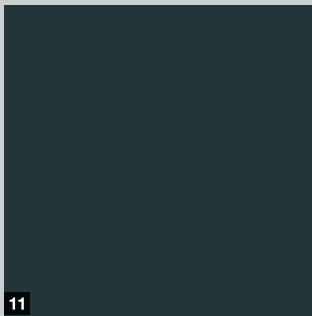

11

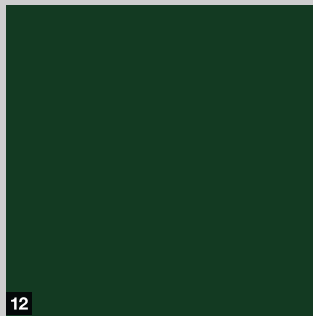

12

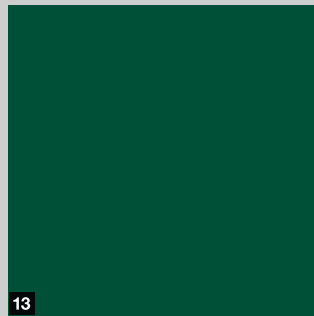

13

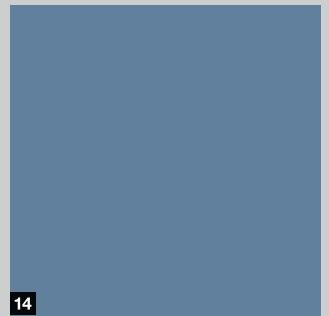

14

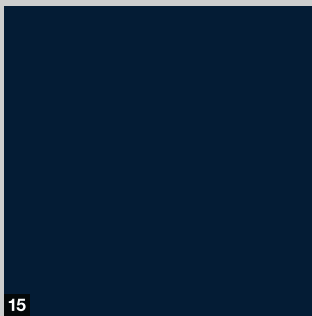

15

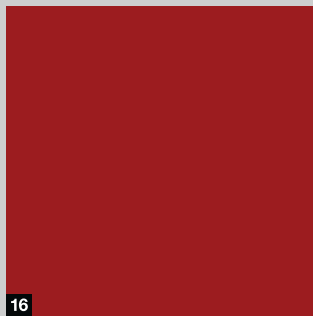

16

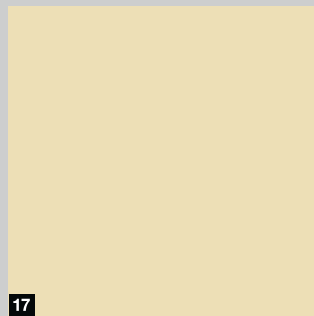

17

3 RAL 9007 Graualuminium

7 RAL 8001 Ockerbraun

11 RAL 7016 Anthrazitgrau

15 RAL 5011 Stahlblau

4 RAL 9006 Weißaluminium

8 RAL 7040 Fenstergrau

12 RAL 6009 Tannengrün

16 RAL 3003 Rubinrot

5 RAL 8028 Terrabraun

9 RAL 7035 Lichtgrau

13 RAL 6005 Moosgrün

17 RAL 1015 Hellelfenbein

6 RAL 8003 Lehm Braun

10 RAL 7030 Steingrau

14 RAL 5014 Taubenblau

# Zeitlos und elegant

Die neue Oberfläche Planar in den 6 exklusiven Hörmann Farbtönen Matt deluxe erfüllt alle Ansprüche für eine moderne und zeitlose Torgestaltung. Sie überzeugt durch die Verbindung einer glatten Oberfläche mit feiner Eleganz und matten Trendfarben.

Die fein strukturierte Sandgrain Oberfläche für den preisbewussten Bauherren eignet sich besonders für moderne Häuser. Wählen Sie aus der Standardfarbe Verkehrsweiß sowie 3 preiswerten Vorzugsfarben.

## Planar Oberfläche

Standardfarbe

**1** CH 9016 Matt deluxe Verkehrsweiß

Vorzugsfarben

**2** CH 9006 Matt deluxe Weißaluminium

**3** CH 9007 Matt deluxe Graualuminium

**4** CH 7016 Matt deluxe Anthrazitgrau

**5** CH 8028 Matt deluxe Terrabraun

**6** CH 703 Matt deluxe Anthrazit metallic

## Sandgrain Oberfläche

Standardfarbe

**7** RAL 9016 Verkehrsweiß

Vorzugsfarben

**8** RAL 9006 Weißaluminium

**9** RAL 8028 Terrabraun

**10** RAL 7016 Anthrazitgrau

## 6 Planar Farbtöne Matt deluxe

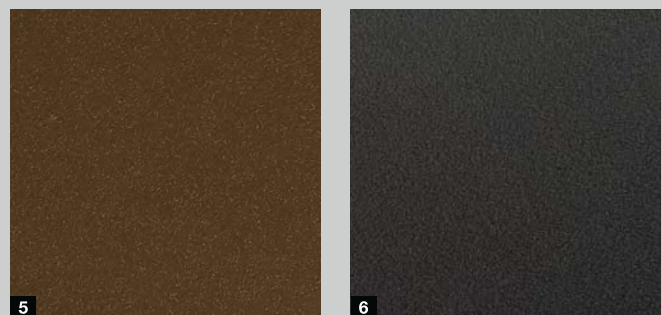
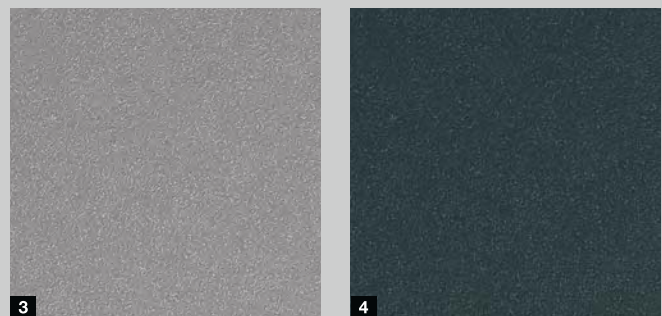

## 4 Sandgrain Farben

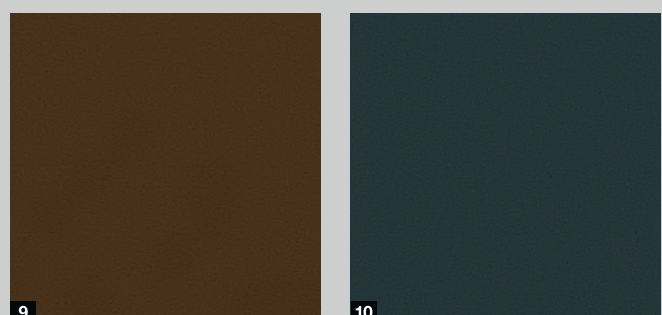
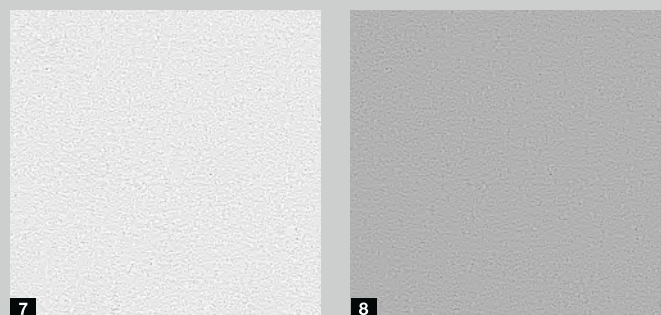

## 6 Decograin Dekore

# Detailgetreu und natürlich

Die Decograin Oberfläche ist in fünf natürlichen Holzdekoren und einem anthrazitfarbenen Dekor mit metallischem Effekt erhältlich. Die eingeprägte Narbung vermittelt einen detailgetreuen Holzcharakter. Durch den besonderen Oberflächenschutz der UV-beständigen Kunststoff-Folienbeschichtung auf der Außenseite der Stahllamellen bleibt das Tor lange schön.

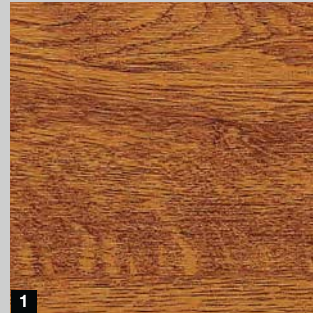

1



2

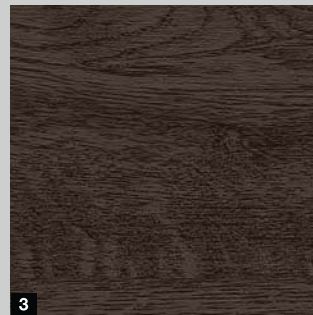

3



4



5

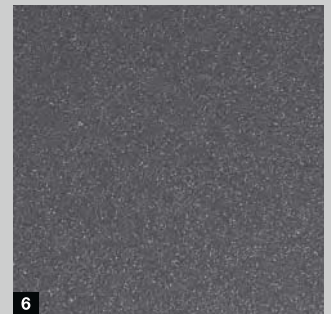

6

### Decograin Oberfläche

- 1 Golden Oak: mittelbraunes, goldgelbes Eichendekor
- 2 Dark Oak: nussbaumfarbenes Eichendekor
- 3 Night Oak: dunkel-intensives Eichendekor\*\*
- 4 Rosewood: mahagonifarbenes Holzdekor\*\*
- 5 Winchester Oak: naturfarbenes Asteichendekor\*\*
- 6 Titan Metallic CH 703: Anthrazit mit metallischem Effekt

\* Die ausführlichen Garantie-Bedingungen finden Sie unter:  
[www.hoermann.com](http://www.hoermann.com)

\*\* nicht für LPU 67 Thermo

**Nur bei Hörmann**  
mit hochfestem Schutzlack

## Vielfältig und dauerhaft schön

Bei der Duragrain Oberfläche mit ihrer detailgetreuen, natürlichen und farbechten Toroberfläche können Sie aus 24 Dekoren wählen. In dieser Kollektion finden Sie garantiert ein Dekor, das optimal mit der Architektur Ihres Hauses harmoniert.

Das innovative Digitaldruckverfahren in Kombination mit der Endbeschichtung aus hochfesten Schutzlack ist die Basis für eine dauerhaft schöne Toransicht.

### 24 Duragrain Dekore



1



2

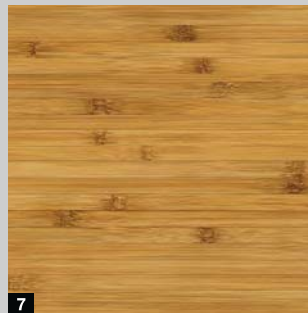

7

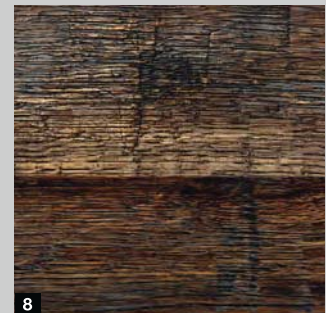

8

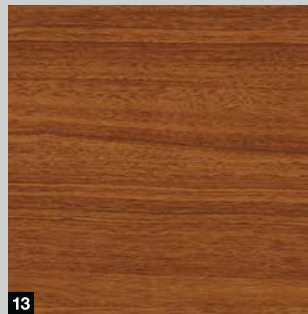

13

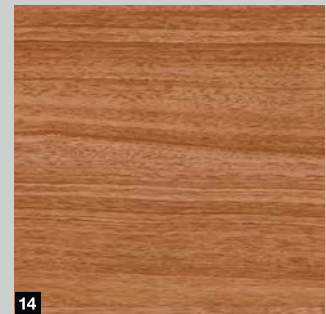

14

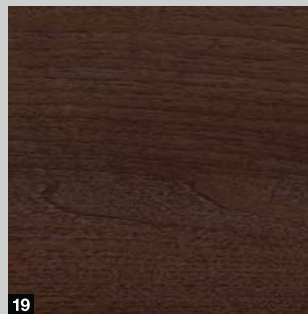

19

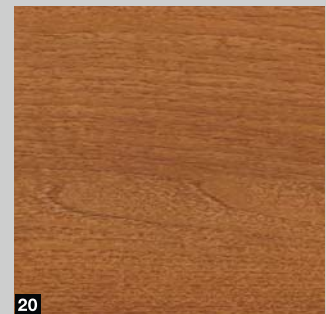

20

- |                            |                        |
|----------------------------|------------------------|
| 1 Beton                    | 2 Beige                |
| 7 Bambus                   | 8 Burned Oak           |
| 13 Noce sorrento balsamico | 14 Noce sorrento natur |
| 19 Walnuss Terra           | 20 Walnuss Kolonial    |



Weitere Informationen finden Sie in der Broschüre Duragrain Oberfläche.

\* Die ausführlichen Garantie-Bedingungen finden Sie unter: [www.hoermann.com](http://www.hoermann.com)





3



4

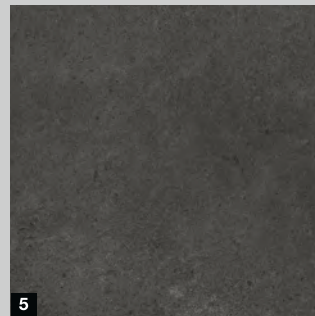

5



6

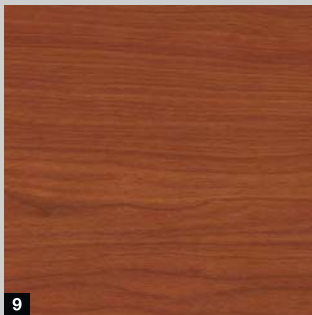

9



10



11



12



15



16

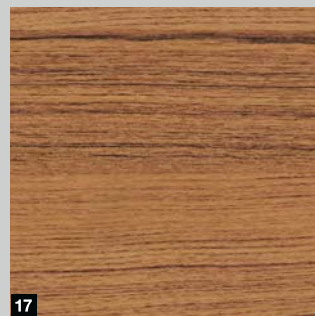

17



18

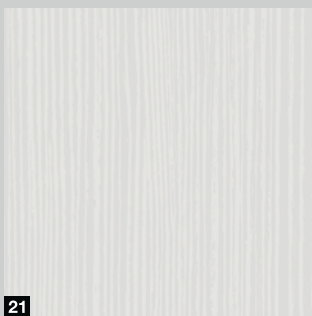

21

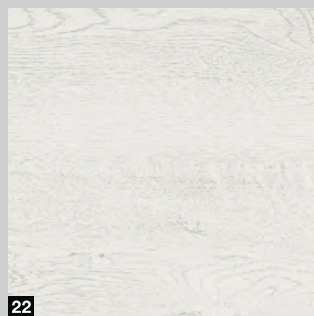

22



23



24

3 Moca

9 Cherry

15 Sapeli

21 White brushed

4 Grigio

10 Nature Oak

16 Sheffield

22 White Oak

5 Grigio scuro

11 Fichte

17 Teak

23 Whiteoiled Oak

6 Rusty Steel

12 Rusty Oak

18 Used Look

24 Whitewashed Oak

**Bitte beachten:**

Die Torinnenseiten der Duragrain Tore werden generell im Farbton Grauweiß RAL 9002 geliefert. Dadurch wird beim Öffnen des Tores außen ein schmaler grauweißer Streifen zwischen den Lamellen sichtbar.

Die Seitenzarge und Sturzblende werden serienmäßig in Woodgrain, Verkehrsweiß RAL 9016 geliefert. Optional erhalten Sie Sturz- und Zargenblenden in einer dem Dekor angepassten Farbe oder in RAL nach Wahl.

# ÜBERSICHT STAHL-SEKTIONALTORE

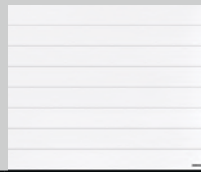

S-Sicke

M-Sicke

L-Sicke

## LPU 67 Thermo

### Doppelwandige Stahl-Sektionaltore

	S-Sicke	M-Sicke	L-Sicke
Silkgrain		Verkehrsweiß RAL 9016 15 Vorzugsfarben RAL nach Wahl	Verkehrsweiß RAL 9016 15 Vorzugsfarben RAL nach Wahl
Decograin		3 Dekore: Golden Oak, Dark Oak, Titan Metallic CH 703	3 Dekore: Golden Oak, Dark Oak, Titan Metallic CH 703
Breite max. Höhe max.		5000 mm 3000 mm	5000 mm 3000 mm

## LPU 42

### Doppelwandige Stahl-Sektionaltore

	S-Sicke	M-Sicke	L-Sicke
Woodgrain	Verkehrsweiß RAL 9016 15 Vorzugsfarben RAL nach Wahl	Verkehrsweiß RAL 9016 15 Vorzugsfarben RAL nach Wahl	Verkehrsweiß RAL 9016 15 Vorzugsfarben RAL nach Wahl
Sandgrain		Verkehrsweiß RAL 9016 3 Vorzugsfarben	Verkehrsweiß RAL 9016 3 Vorzugsfarben
Silkgrain		Verkehrsweiß RAL 9016 15 Vorzugsfarben RAL nach Wahl	Verkehrsweiß RAL 9016 15 Vorzugsfarben RAL nach Wahl
Planar ■ <b>NEU</b>			6 Hörmann Farbtöne Matt deluxe
Decograin		6 Dekore: Golden Oak, Dark Oak, Night Oak, Rosewood, Winchester Oak, Titan Metallic CH 703	6 Dekore: Golden Oak, Dark Oak, Night Oak, Rosewood, Winchester Oak, Titan Metallic CH 703
Duragrain			24 Dekore
Breite max. Höhe max.	6000 mm 3000 mm	6000 (7000*) mm 3000 (5000*) mm	6000 (7000*) mm 3000 (5000*) mm

## LTE 42

### Einwandige Stahl-Sektionaltore

	S-Sicke	M-Sicke	L-Sicke
Woodgrain	Verkehrsweiß RAL 9016	Verkehrsweiß RAL 9016	
Breite max. Höhe max.	5000 mm 3000 mm	3000 mm 3000 mm	

\* als Sektionaltor SPU F42 Plus (weitere Informationen finden Sie auf den Seiten 52 – 53)

#### Bitte beachten:

Die detaillierten Größenbereiche finden Sie auf Seite 82.



D-Sicke

T-Sicke

Kassette

## Konfigurator

Mit unserem Konfigurator für Tore und Türen können Sie bequem zu Hause auf Ihrem PC oder Tablet viele Gestaltungs- und Produktvarianten vorab ausprobieren. Durch die Auswahl von Tortyp, Oberfläche, Farbe und Größe stellen Sie sich Ihr Wunschtor mit wenigen Klicks zusammen.



Den Hörmann Konfigurator finden Sie auf unserer Website.

		Verkehrsweiß RAL 9016 15 Vorzugsfarben RAL nach Wahl
Verkehrsweiß RAL 9016 15 Vorzugsfarben RAL nach Wahl	Verkehrsweiß RAL 9016 15 Vorzugsfarben RAL nach Wahl	
		5 Dekore: Golden Oak, Dark Oak, Night Oak, Rosewood, Winchester Oak
6000 mm 3000 mm	6000 mm 3000 mm	5500 mm 3000 mm
		Verkehrsweiß RAL 9016
		3000 mm 3000 mm

## LTH 42

Das Massivholztor mit glatter oder gebürsteter Oberfläche eignet sich hervorragend für Holzhäuser oder Gebäude mit vielen Holz-Elementen, wie z. B. Fachwerk oder Fassadenelementen.

Wählen Sie aus 9 Tormotiven oder gestalten Sie Ihr Holztor selbst: Mit Hilfe einer Computerfräse fertigen wir Ihr individuelles Tor.

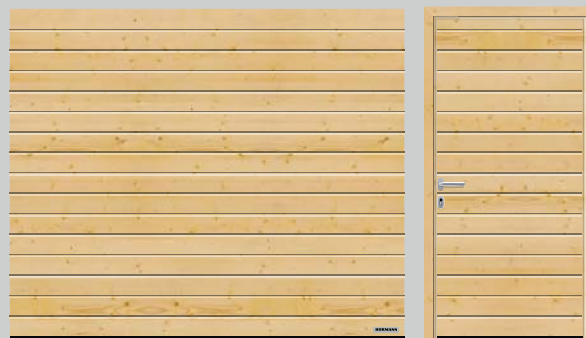

S-Sicke, Nordische Fichte

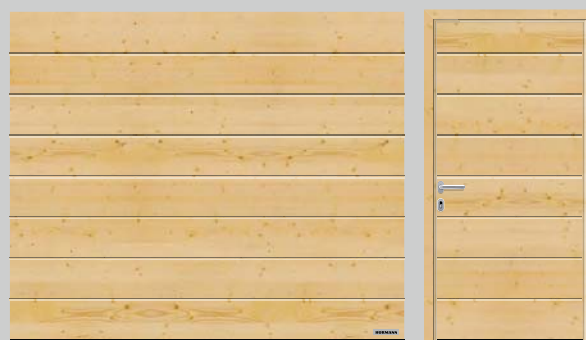

M-Sicke, Nordische Fichte



L-Sicke, Nordische Fichte



Kassette, Nordische Fichte



Motiv 401, Nordische Fichte



Motiv 402, Nordische Fichte

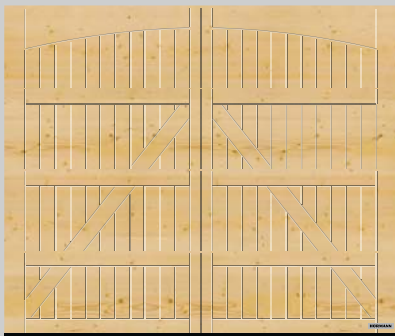

Motiv 405, Nordische Fichte

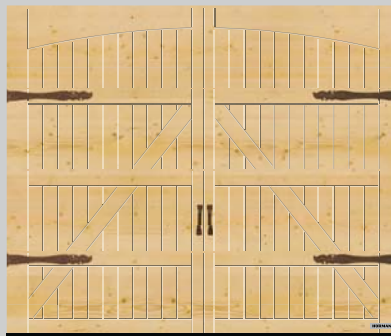

Motiv 405, mit optionalen Flügeltor-Beschlägen „Exklusiv“, Nordische Fichte

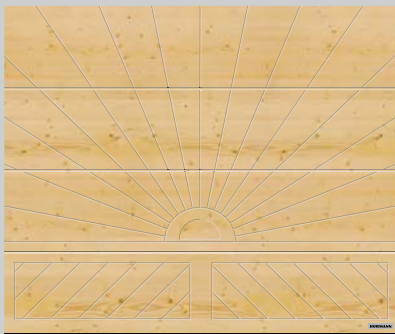

Motiv 403, Nordische Fichte



Motiv 404, Nordische Fichte

### Akzente setzen

Ein Naturstein setzt bei den Motiven 403 und 404 einen besonderen Akzent. Wählen Sie aus den 3 Natursteinen Tropical-grün, Multicolor-rot und Balmoral-rosso (Farb- und Strukturabweichungen sind naturbedingt).



Tropical-grün



Multicolor-rot



Balmoral-rosso

### Holzarten



1



2



A



B

### 8 Holzlasuren

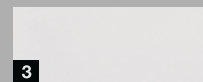

3



4



5



6



7

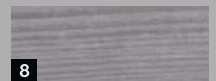

8



9



10

- 1 Nordische Fichte
- 2 Hemlock
- A Nordische Fichte mit gebürsteter Oberfläche
- B Hemlock mit gebürsteter Oberfläche
- 3 Kalkweiß, lasiert oder deckend
- 4 Kiefer
- 5 Teak
- 6 Palisander
- 7 Ebenholz
- 8 Achatgrau
- 9 Tannengrün
- 10 Nordisch Rot

► Tormotiv 405, bauseitig in Weiß lasiert mit Flügeltorbeschlägen und Ziergriffen

▼ M-Sicke mit Massivholzpaneelen Hemlock



◀ Tormotiv 402 in Nordischer Fichte mit ansichtsgleicher Nebentür



### Individuelle Gestaltung

Gestalten Sie Ihr Holztor zum Beispiel mit Ihren Initialen, der Hausnummer oder Ihrem Lieblingsmotiv. Eine einfache Zeichnung als Vorlage reicht und fertig ist Ihr ganz persönliches Garagentor. Ein Unikat, um das Sie viele beneiden werden.

## Elegante Transparenz

Das exklusive Aluminium-Rahmentor ALR F42 Vitraplan überzeugt durch einen spannenden Mix aus Spiegelung und Durchsicht. Für mehr Licht oder besserer Belüftung in der Garage sorgt das ART 42 / ART 42 Thermo mit 13 Füllungsvarianten.





## ALR F42 Vitraplan

Durch die vorgesetzte, flächenbündige Verglasung erhält das Tor eine besonders klare, äußerst elegante Note. Das Rahmenprofil ist verdeckt – nichts stört die Gesamtoptik.



## ART 42 / ART 42 Thermo

Das Hörmann Aluminium-Rahmentor mit Normalprofil **1** oder thermisch getrenntem Profil **2** überzeugt mit mehr Licht in der Garage oder mit einer besseren Belüftung in den Parkboxen von Sammelgaragen.



**1**

**2**

ART 42

ART 42 Thermo

## Füllungsvarianten



Polycarbonat-Doppelscheibe, klar  
Kunststoff-Doppelscheibe, klar



Kunststoff-Doppelscheibe,  
weiß getönt (opal / klar)



Kunststoff-Doppelscheibe,  
Kristallstruktur



Kunststoff-Doppelscheibe,  
braun getönt

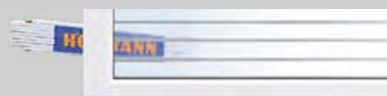

Stegmehrfachplatte

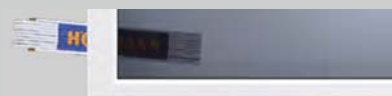

Kunststoff-Doppelscheibe,  
grau getönt



PU-Sandwich-Füllung, glatt  
**■ NEU**



PU-Sandwich-Füllung, Stucco  
**■ NEU**



Lochblech aus Edelstahl



Streckgitter aus Edelstahl



Wellengitter

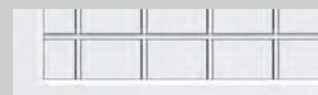

Schweißgitter

# ÜBERSICHT MASSIVHOLZ-SEKTIONALTORE



S-Sicke



M-Sicke

## LTH Massivholz-Sektionaltore

Nordische Fichte	8 Holzlasuren gebürstete Oberfläche	8 Holzlasuren gebürstete Oberfläche
Hemlock	8 Holzlasuren gebürstete Oberfläche	8 Holzlasuren gebürstete Oberfläche
Breite max. Höhe max.	5000 mm 3000 mm	5000 mm 3000 mm



L-Sicke



Kassette

## LTH Massivholz-Sektionaltore

Nordische Fichte	8 Holzlasuren gebürstete Oberfläche	8 Holzlasuren
Hemlock	8 Holzlasuren gebürstete Oberfläche	8 Holzlasuren
Breite max. Höhe max.	5000 mm 3000 mm	5000 mm 3000 mm

**Bitte beachten:**

Die detaillierten Größenbereiche finden Sie auf Seite 82.

# ÜBERSICHT ALUMINIUM-RAHMENTORE



ART 42



ART 42 Thermo

## Aluminium-Rahmentor

Rahmen	Verkehrsweiß RAL 9016 15 Vorzugsfarben 6 Hörmann Farbtöne Matt deluxe RAL nach Wahl	Verkehrsweiß RAL 9016 15 Vorzugsfarben 6 Hörmann Farbtöne Matt deluxe RAL nach Wahl
Füllungen	13 Varianten	13 Varianten
Breite max.	5500 mm	5500 mm
Höhe max.	3000 mm	3000 mm

### Bitte beachten:

Die detaillierten Größenbereiche finden Sie auf Seite 82.

## Konfigurator

Mit unserem Konfigurator für Tore und Türen können Sie bequem zu Hause auf Ihrem PC oder Tablet viele Gestaltungs- und Produktvarianten vorab ausprobieren. Durch die Auswahl von Tortyp, Oberfläche, Farbe und Größe stellen Sie sich Ihr Wunschtor mit wenigen Klicks zusammen.



Den Hörmann Konfigurator finden Sie auf unserer Website.

## Für besondere Tor- und Fassadengestaltungen

Mit dem Industrie-Sektionaltor ALR F42 integrieren Sie Ihr Garagentor praktisch unsichtbar in die Gesamtgestaltung des Hauses. Für besonders breite Garagen und für Einbausituationen, in denen kein Antrieb über dem Tor montiert werden kann, ist das Industrie-Sektionaltor SPU F42 Plus die optimale Lösung.



## ALR F42 für bauseitige fassadenbündige Beplankungen

Gestalten Sie Ihr Sektionaltor ganz nach Ihren Vorstellungen mit Holz, Metall, Keramik, Kunststoff oder weiteren Werkstoffen.

Die Torbasis für die Fassadenbeplankung bildet ein Hörmann Industrie-Sektionaltor ALR F42 mit Aluminium-Rahmenkonstruktion und PU-Sandwichfüllung.

Weitere Informationen finden Sie in der Planungshilfe auf [www.hoermann.de](http://www.hoermann.de) oder lassen Sie sich von Ihrem Hörmann Partner beraten.



## SPU F42 Plus für Toröffnungen bis 7000 mm Breite und beson- dere Einbausituationen

Für Garagentore mit M- und L-Sicke über 6000 mm Breite ist das **SPU F42 Plus mit dem leistungsstarken Antrieb SupraMatic 3 HT 1** die erste Wahl. Der schienengeführte Antrieb zeichnet sich durch Funktionen wie zum Beispiel Soft-Start und Soft-Stopp, einstellbare Belüftungsöffnung und automatische Torverriegelung aus. Ist eine mittige Antriebsmontage mit Führungsschiene in der Garage nicht möglich, empfehlen wir das **SPU F42 Plus mit dem Wellenantrieb WA 300 S4 2** zur seitlichen Montage. Dieser Antrieb benötigt keinen zusätzlichen Sturz. Zudem überzeugt er durch serienmäßige Kraftbegrenzung, Soft-Start und Soft-Stopp, sehr hohe Sicherheit sowie ruhigen Torlauf.



Antrieb SupraMatic 3 HT



Wellenantrieb WA 300 S4



Weitere Informationen finden Sie in der  
Broschüre Industrie-Sektionaltore

## Bedienkomfort mit höchster Sicherheit



Sicherheit beim Bedienen des Garagentores steht bei Hörmann ganz oben auf der Prioritätenliste. Mit innovativen Lösungen setzt Hörmann hier Standards. Das belegen die zahlreichen Hörmann Patente. Bei Hörmann sind Sektionaltore einzeln und auch in Kombination mit Antrieben nach den hohen Sicherheitsanforderungen der Europa-Norm 13241 geprüft und zertifiziert. Noch sicherer kann ein Sektionaltor kaum sein.

Und das gibt Ihnen und Ihrer Familie Sicherheit im Alltag.

Da lohnt sich ein Vergleich!





Hörmann Patent

### **1 Zugfeder-Technik mit Feder-in-Feder-System**

Doppelte Zugfedern und Drahtseile je Seite sichern das Torblatt vor einem Absturz. Durch das patentierte Feder-in-Feder-System kann eine gebrochene Feder nicht wegschleudern und niemand wird verletzt. Sektionaltore bis 4000 mm Breite bzw. bis 2625 mm Höhe werden serienmäßig mit der bewährten Zugfeder-Technik ausgestattet\*.



Hörmann Patent

### **2 Torsionsfeder-Technik mit integrierter Federbruchsicherung**

Torsionsfedern an beiden Seiten zeichnen sich durch die patentierte Federbruchsicherung aus. Sie stoppen den Torlauf bei eventuellem Federbruch sofort, das Torblatt stürzt nicht ab. Größere Tore und Tore mit integrierter Schlupftür oder Massivholzpaneele werden mit Torsionsfeder-Technik geliefert.



Hörmann Patent

### **3 Gesicherte Torführung in Sicherheitslaufschienen**

Patentierte einstellbare Laufrollen, stabile Rollenhalter und Sicherheitslaufschienen verhindern das Entgleisen. So ist das Torblatt sicher unter der Decke abgestellt.



Hörmann Patent

### **4 Fingerklemmschutz außen und innen und an den Scharnieren**

Durch die einzigartige Form der Torglieder gibt es keine Quetschstellen. Weder zwischen den Lamellen noch an den Scharnieren.



### **5 Eingreifschutz an den Seitenzargen**

Bei Hörmann sind die Zargen von unten bis oben vollständig geschlossen. Da ist zwischen Torblatt und Zarge praktisch kein Eingreifen möglich!

\* Die detaillierten Informationen entnehmen Sie bitte dem Größenbereich auf Seite 82.

## Für eine schöne Innenansicht

Mit ihrer harmonischen Innenansicht besticht die Premium Ausführung der LPU 42, LPU 67 Thermo, ART 42 und ART 42 Thermo Tore. Die Beschläge, Zargen, Laufschienen und Verbindungsschienen sind ansichtsgleich zur Lamellen-Innenseite gestaltet. Zudem sorgen Tandem-Laufrollen für einen besonders ruhigen und schonenden Torlauf.



**Standard-Ausführung** (Abb. LPU 67 Thermo)  
Verzinkte Beschläge, Zarge, Laufschiene und Verbindungsschiene



**Premium-Ausführung** (Abb. LPU 67 Thermo)  
Beschläge, Zargen, Laufschiene und Verbindungsschiene in Grauweiß RAL 9002\* sowie Tandem-Laufrollen

\* Federtechnik inkl. Halterung, Federbruchsicherung, Seiltrommel, Antriebsschiene verzinkt





Dieser sorgfältig geprüfte Einbruchschutz wird auch von den polizeilichen Beratungsstellen empfohlen. Weitere Informationen finden Sie unter [www.k-einbruch.de](http://www.k-einbruch.de)

## Für mehr Sicherheit

Neben Türen und Fenstern versuchen Einbrecher auch oft durch das Garagentor einzudringen, um über die Verbindungstür in das Haus zu gelangen oder um Gegenstände aus der Garage zu stehlen. Serienmäßig erhalten Sie das Garagen-Sektionaltor LPU 67 Thermo und optional das LPU 42 mit zertifizierter RC 2 Sicherheitsausstattung.



### Zusätzlicher KfW-Zuschuss

Wenn Sie Ihr altes Garagentor durch ein neues Sektionaltor mit RC 2 Sicherheitsausstattung austauschen und eine direkte Verbindung von der Garage zum Wohnhaus haben, können Sie einen Zuschuss über die KfW-Bank beantragen. **Mit dem Zuschuss zahlen Sie für ein LPU 42 mit RC 2 Sicherheitsausstattung weniger als für ein LPU 42 ohne Sicherheitsausstattung!** Das KfW-Programm 455-E „Einbruchschutz“ erstattet unter bestimmten Voraussetzungen 10 bis 20 % der Kosten für das Tor und die Montage. Weitere Informationen finden Sie unter [www.kfw.de](http://www.kfw.de)

#### Beispielrechnung KfW-Förderprogramm Nr. 455-E

Preis Garagen-Sektionaltor inkl. Antrieb und Montage	= 2030 €
Aufpreis RC 2 Sicherheitsausstattung	= 170 €
Gesamtpreis Garagentor	= 2200 €
20 % auf die ersten 1000 €	= 200 €
10 % auf die weiteren 1200 €	= 120 €
<b>Gesamtförderung</b>	<b>= 320 €</b>

# Ästhetisch, dezent, sicher

## Manuelle Entriegelung

Wenn Ihre Garage keinen zweiten Zugang hat, können Sie die Automatik-Garagentore LPU 42, LTE 42 und LTH 42 optional mit einem formschönen Griff oder einem dezenten Notentriegelungsschloss im Notfall von außen öffnen.

## Torgriffe

Hörmann Torgriffe bestechen durch eine zeitgemäße, moderne Form. Die Wahl des Materials ist dabei nicht nur eine Frage des persönlichen Geschmacks. So zeichnen sich besonders Edelstahlgriffe durch Robustheit und eine unempfindliche Oberfläche aus.

Das Schloss ist in die Hausschließanlage integrierbar. Handbetätigte Tore mit Griff werden durch eine Schnäpperverriegelung **5** einbruchhemmend verriegelt. Dabei greift eine stabile, selbsttätig einrastende Schnäpperscheibe um einen massiven Bolzen an der Seitenzarge.

## Notentriegelung

Wünschen Sie keinen Griff an Ihrem Automatik-Sektionaltor, dann empfehlen wir bei Garagen ohne zweiten Zugang das Notentriegelungsschloss **6**. Der unauffällige Rundzylinder (nicht in die Hausschließanlage integrierbar) entriegelt Ihr Garagentor und Sie können es im Notfall problemlos öffnen.

Bei Automatik-Sektionaltoren mit Griff betätigen Sie die Notentriegelung über den Torgriff. Das Tor wird dann mit einem Bowdenzug auf der Innenseite entriegelt.



1



2



3



4



5



6

- 1 Kunststoff Schwarz
- 2 Aluguss Weiß, RAL 9016
- 3 Edelstahl gebürstet
- 4 Aluguss Braun, RAL 8028
- 5 Schnäpperverriegelung
- 6 Notentriegelungsschloss

Für Sektionaltore LPU 42, LTE 42 und LTH 42

**Bitte beachten:**

# Mehr Licht, weniger Stromverbrauch

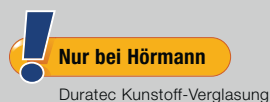

Wählen Sie je nach Tortyp aus unterschiedlichen Verglasungstypen mit klaren oder strukturierten Scheiben. Die klaren Kunststoff-Verglasungen erhalten Sie von Hörmann serienmäßig mit der DURATEC Verglasung. Sie bietet Ihnen:

- höchste Kratzfestigkeit
- dauerhaft klare Durchsicht
- bessere Wärmedämmung

Über die zahlreichen Verglasungsmöglichkeiten berät Sie Ihr Hörmann Partner. Bei der Decograin Oberfläche werden die Verglasungsrahmen im angepassten Farbton zum Dekor geliefert.

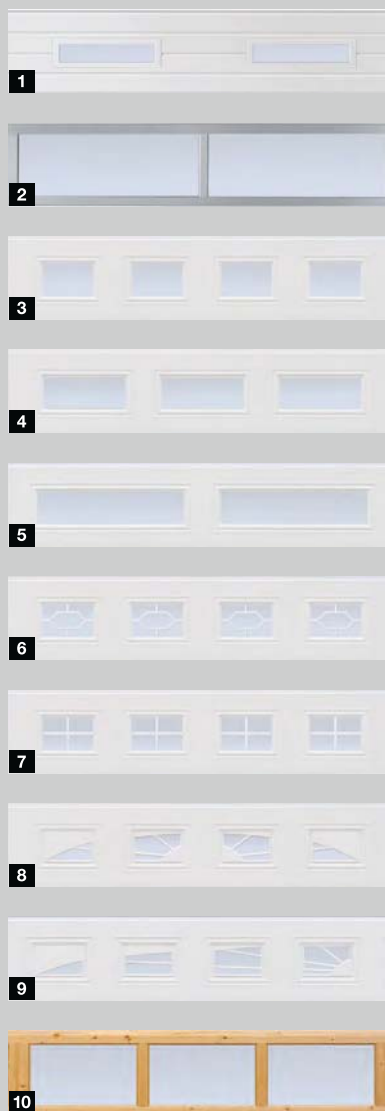

Kunststoff-Doppelscheibe, klar



Kunststoff-Doppelscheibe, Kristallstruktur

- |  |  |
|--|--|
| 1 Verglasung Typ D <sup>1)</sup>       | 2 Aluminium-Lichtbänder <sup>2)</sup>  |
| 3 Klassik-Verglasung S0 <sup>1)</sup>  | 4 Klassik-Verglasung M0 <sup>1)</sup>  |
| 5 Klassik-Verglasung L0 <sup>1)</sup>  | 6 Klassik-Verglasung S1                |
| 7 Klassik-Verglasung S2                | 8 Sunrise-Verglasung S10 <sup>3)</sup> |
| 9 Sunrise-Verglasung S60 <sup>4)</sup> | 10 V-Kassetten-Verglasung V0           |
- (Abb. linke Torhälfte)

Verglasungen (1 bis 8, 10) entsprechen einer Torbreite von 2500 mm

- <sup>1)</sup> Individuelle Anordnung der Verglasungen möglich
- <sup>2)</sup> Sprossen möglich
- <sup>3)</sup> Torbreite von 2130 – 2750 mm
- <sup>4)</sup> Torbreite von 4751 – 5500 mm

**Bitte beachten:**

Auch in den beiden unteren Torgliedern sind Verglasungen nach technischer Prüfung möglich.

## Der leichte Durchgang in die Garage

Mit der Tür im Tor kommen Sie schnell und einfach an alles was in Ihrer Garage steht – Gartengeräte, Fahrräder oder Schubkarren. Die lichte Öffnungsbreite von 830 bzw. 1140 mm bietet einen bequemen Durchgang auch bei breiten Geräten oder Zweirädern. Nur bei Hörmann ist die Edelstahlschwelle der Schlupftür in der Mitte nur 10 mm und an den Rändern nur 5 mm hoch. Das vermindert das Stolperrisiko und erleichtert das Überfahren mit Rädern. Das obere Torglied ist durchgehend, auch im Türbereich, mit einer Sturzdichtung versehen. ■ **NEU:** Auch Tore mit Schlupftür erhalten Sie in der RC 2 Sicherheitsausstattung. Weitere Informationen finden Sie auf der Seite 57.

**Bitte beachten:**

Schlupftüren ohne Storperschwelle sind nur für das Sektionaltor LPU 42 bis zu einer Torbreite von bis zu 5 m lieferbar.

Der Aluminium-Türrahmen ist serienmäßig im Naturton eloxiert und optional auch in allen RAL-Farben lieferbar. Bei den Schlupftüren mit Oberflächen Planar, Decograin und Duragrain erhalten Sie den Rahmen auf Wunsch auch in einer dem Dekor angepassten Farblackierung. Der Rahmen ist in allen RAL-Farben, auch abweichend zur Torfarbe, lieferbar.

Nebeneinander liegende Kassettentore mit und ohne Schlupftür in gleicher Torbreite sind unter Umständen in der Kassettenaufteilung nicht ansichtsgleich.

Handbetätigte Tore mit Schlupftür haben keinen Außen-Torgriff. Sie werden von innen verriegelt.





#### 1 Obentürschließer

Serienmäßig werden Schlupftüren mit Gleitschienen-Türschließer inkl. integrierter Öffnungsbegrenzung und Feststelleinheit geliefert (obere Abb.).



Optional ist auch ein integrierter Türschließer inklusive Feststelleinheit (untere Abb.) für optimalen Schutz und beste Toransicht erhältlich.



#### 2 Optionale Mehrfachverriegelung

Die Schlupftür wird über die gesamte Türhöhe mit jeweils einem Bolzen und einem Hakenriegel pro Lamelle arretiert. Der Vorteil: Bessere Stabilität und eine erhöhte Einbruchhemmung.



#### 3 Stabile Tür-Arretierung

Dadurch wird ein Absacken und Verziehen des Türflügels verhindert.



#### 4 Verdeckt liegende Bänder

Für eine gleichmäßige Türansicht erhalten Sie die Schlupftür serienmäßig mit verdeckt liegenden Bändern.



#### Optionale Lichtschanke

Mit der voreilenden Lichtschanke VL 2 stoppt das Tor berührungslos. So erhöhen Sie die Sicherheit Ihres Tores mit Schlupftür ohne Stolperschwelle.

## Garagen-Nebentüren NT60

Die Türen werden einbaufertig mit Profilzylinder-Einsteckschloss, Rundgriff-Drückergarnitur mit Ovalrosetten und mit 3-dimensional verstellbaren Bändern geliefert. Den Flügelrahmen erhalten Sie in einer schmalen (Profiltyp 1) oder breiten (Profiltyp 2) Ausführung. Der Rahmen besteht aus witterungsbeständigen Aluminiumprofilen (Bautiefe 60 mm) und ist rundum abgedichtet. 2-flügelige Nebentüren liefern wir auch mit asymmetrischer Teilung, d. h. mit ungleichen Türflügelbreiten.

Garagen-Nebentür NT60	1-flügelig	2-flügelig
Aluminium-Blockzarge	●	●
Aluminium-Eckzarge	●	–
Flügelrahmen schmal (Profiltyp 1)	●	–
Flügelrahmen breit (Profiltyp 2)	●	●
Luftdurchlässigkeit	Klasse 2*	–
Widerstandsfähigkeit gegen Windlast	C3/B3*	–
Wärmedämmung U-Wert in W/(m <sup>2</sup> ·K)	2,7	2,9

\* getestet für Tür mit breitem Flügelrahmen (Profiltyp 2)

● = Ausstattungsmöglichkeiten



1-flügelige NT60 mit schmalen Flügelrahmen (Profiltyp 1)

1-flügelige NT60 mit breitem Flügelrahmen (Profiltyp 2)



2-flügelige NT60 mit breitem Flügelrahmen (Profiltyp 2)

## Wärmedämmte Ausführung NT80

Die Garagen-Nebentüren TopComfort NT80 überzeugen mit thermisch getrenntem Aluminium-Profilsystem, Zarge und Schwelle sowie einer Bautiefe von 80 mm.



Thermisch getrennte Garagen-Nebentüren TopComfort NT80



1

### 1 Drückergarnitur

Wählen Sie zwischen dem serienmäßigen Drücker und den vielen optionalen Drücker- oder Wechselgarnituren (Abb. Drückergarnitur in Edelstahl). Ihr Hörmann Partner berät Sie gerne.



2

### 2 Verdeckt liegende Bänder

Für eine elegante Türansicht der 1- und 2-flügeligen Nebentüren in der Ausführung mit Aluminium-Blockzarge erhalten Sie optional verdeckt liegende Bänder.



3

### 3 Standriegel

Bei 2-flügeligen Nebentüren kann der Standflügel einzeln verriegelt werden.

### 4 Ansichtsgleich

Für eine ansichtsgleiche Türansicht erhalten Sie bei Decograin Nebentüren Rahmen, Zarge und Tür in gleicher Oberflächenausführung. Die Innenseite der Lamellen wird generell in Grauweiß RAL 9002 geliefert.



4

### 5 Einbruchhemmend

Optional erhalten Sie die Nebentüren NT60 mit breitem Flügelrahmen (Profiltyp 2) in einer RC 2 Sicherheitsausstattung mit 3-fach-Verriegelung (Falle, Riegel, 2 Schließhaken) und Sicherheitsrosette.



5



Der geprüfte Einbruchschutz unserer Nebentüren mit 3-fach-Verriegelung wird auch von den polizeilichen Beratungsstellen empfohlen.



## Mehrzwecktür MZ Thermo

Wenn Sie besonderen Wert auf eine hohe Wärmedämmung legen sowie das Risiko von Schwitzwasserbildung auf der Innenseite verringern möchten, dann ist die thermisch getrennte Außentür MZ Thermo die beste Wahl.

Der Wärmedämmwert beträgt dabei sehr gute 1,2 W/(m<sup>2</sup>·K). Optional ist eine RC 2 Ausführung erhältlich (KSI Thermo).

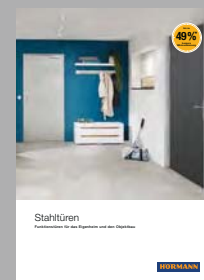

Weitere Informationen finden Sie in der Broschüre Stahl Türen.

## Für einen einfachen Zugang in die Garage

Bei dem 2-flügeligen Drehflügelotor können Sie wahlweise beide Flügel oder auch nur einen Flügel öffnen, um z. B. Ihr Fahrrad aus der Garage zu holen. Genießen Sie maximalen Komfort, in dem Sie Ihr Drehflügelotor mit einem ProMatic 4 oder SupraMatic 4 Antrieb ausstatten. Die wärmeisolierten 42 mm starken Lamellen bieten eine gute Isolation und sind in allen Oberflächen erhältlich.







### 1 Flügelaufteilung nach Wunsch

Gestalten Sie Ihr Drehflügeltor ganz nach Ihren Ansprüchen. Die Torflügel erhalten Sie sowohl symmetrisch als auch asymmetrisch aufgeteilt. Die symmetrische Aufteilung mit gleich breiten Torflügeln bietet eine harmonische Toransicht. Bei der asymmetrischen Aufteilung erhalten Sie den Gangflügel in einer Breite von 870 mm, der einen einfachen Personendurchgang in die Garage ermöglicht. Die Breite des Standflügels ergibt sich aus der Gesamtbreite des Tores. Auch die Position des Gangflügels können Sie auf der linken oder rechten Seite des Tores festlegen. Drei stabile Bänder je Torflügel (ein Band mit Sicherung) sorgen zudem für eine zuverlässige Torbedienung.



### 2 60 mm starke Aluminium-Rahmenprofile

Das Rahmenprofil dichtet durch eine 3-seitige doppelte Anschlagdichtung und doppelte Lippendichtung im Schwellenbereich zuverlässig ab. Die Torfüllung aus 42 mm starken Lamellen erhalten Sie in den Motiven S-Sicke, M-Sicke, L-Sicke, D-Sicke und T-Sicke sowie in alle Farben und Dekoren. Das glatte Aluminium-Rahmenprofil liefern wir in der Farbe der Lamellen bzw. bei Decograin und Duragrain Füllungen in einem dem Dekor angepassten Farbton.



### 3 Sicheres Verriegelungssystem

Für einen zuverlässigen Verschluss des Tores ist der Gangflügel serienmäßig mit einer Aluminium-Drückergarnitur und einem Schloss mit Profilzylinder ausgestattet. Der Standflügel wird über einen Tortreibriegel sicher verriegelt. Um die Flügel im geöffneten Zustand zu fixieren, können der Gang- und der Standflügel mit zusätzlichen Torfeststellern am Boden ausgestattet werden. Besonders komfortabel ist ein Torfeststeller mit Brems- und Dämpfungsfunktion, der an der Oberkante des Flügels montiert wird. Dieser verhindert zusätzlich ein Zu- und Aufschlagen der Flügel und kann in jeder Position festgestellt werden.



### 4 Komfortable Antriebssysteme\*

Die antriebsbetätigte Ausführung ist mit einem Flügeltorbeschlag inkl. Abdeckung für die Antriebe ProMatic 4 oder SupraMatic 4 vorgerüstet. **Zudem überzeugt das Tor mit verdeckt liegenden Bändern für eine elegante Toransicht außen** sowie mit Finger- bzw. Eingriffschutz **5** für eine hohe Sicherheit innen.

\* nur möglich bei symmetrischer Teilung

## Herausragende Leistungseigenschaften



Wenn Garage und Haus direkt miteinander verbunden sind, empfiehlt sich ein gut gedämmtes Garagentor. Der ThermoFrame Zargenanschluss verbessert die ohnehin guten Dämmeigenschaften der doppelwandigen Hörmann Garagen-Sektionaltore.

So sparen Sie Energiekosten.

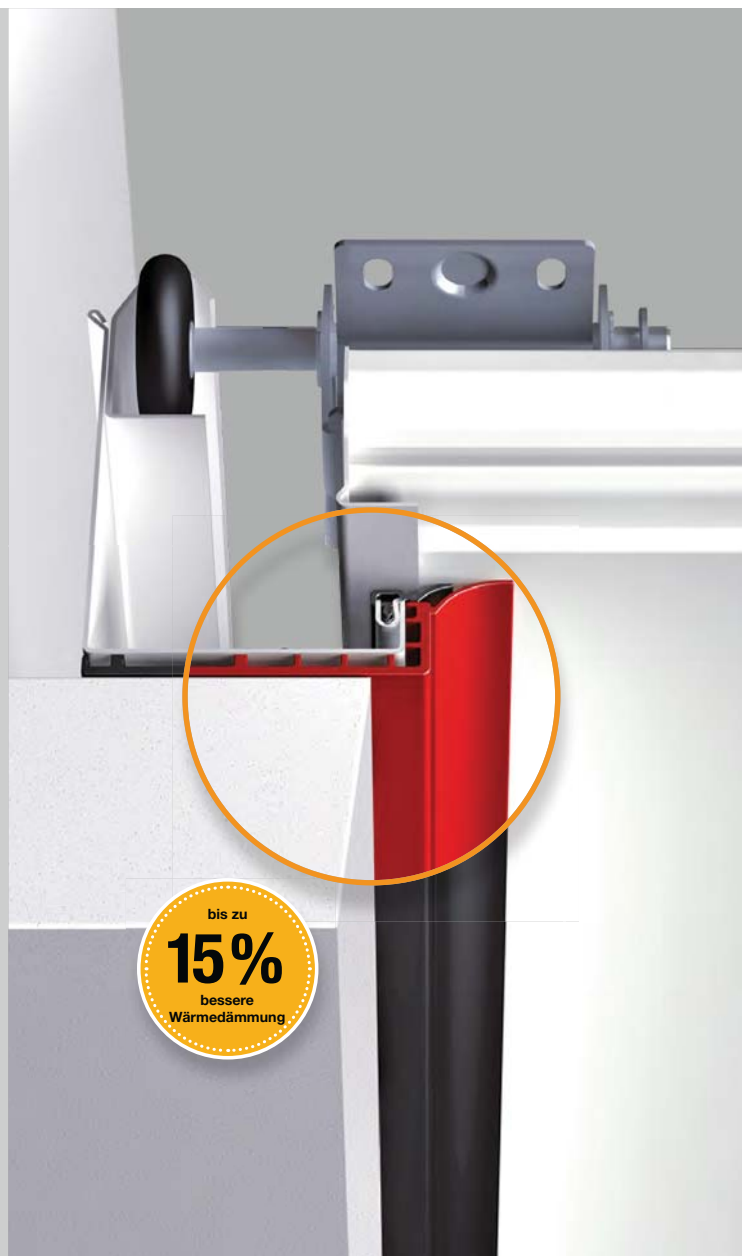

### Verbesserte Wärmedämmung mit ThermoFrame

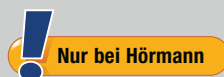

Das zusammen mit der Torzarge einfach zu montierende Kunststoff-Profil sorgt für eine thermische Trennung von Zarge und Mauerwerk und verbessert die Wärmedämmung um bis zu 15 %\*.

Darüber hinaus vermindern zusätzliche Dichtungslippen auf beiden Seiten und im oberen Bereich des Tores den Verlust von Heizenergie aus dem Garageninneren. Sie erhalten den optionalen ThermoFrame Zargenanschluss für alle Hörmann Garagen-Sektionaltore.

\* beim doppelwandigen Garagen-Sektionaltor LPU 42 in der Größe: 5000 × 2250 mm

## Wärmedämmung

Die dicken wärmedämmten Sandwichlamellen isolieren genauso gut wie eine Ziegelwand. Das bedeutet, dass Sie auch in Ihrer Garage keine Energie verschwenden und somit bares Geld sparen.



## Schalldämmung

Durch die hervorragende Schalldämmung der LPU Lamellen wird der Lärm des Straßenverkehrs (ca. 80 dB(A)) auf Zimmerlautstärke (ca. 55 dB(A)) reduziert. So können Sie in Ihrer Garage z. B. in Ruhe arbeiten oder mit Gästen feiern.



## Windlast

Die LPU Torlamellen sind so stabil, dass Ihrem Tor auch Windstärken von bis zu 120 km/h, das entspricht Orkanstärke, nichts ausmachen. Dadurch ist Ihre Garage, und alles was in ihr steht, gut geschützt.



## Dichtigkeit

Auch vor stürmischen Regen sind Sie in Ihrer Garage gut geschützt. Durch die umlaufenden Dichtungen zwischen Torblatt und Zarge sowie den Dichtungen zwischen den Lamellen dringt bei geschlossenem Tor nahezu kein Regen ein.



## Leistungseigenschaften nach Europa-Norm 13241

Tortyp	Lamelle	Wärmedämmung		Schalldämmung	Windlast <sup>6)</sup>	Dichtigkeit	
		eingebautes Tor ohne ThermoFrame	eingebautes Tor mit ThermoFrame			Luft	Wasser
<b>LPU 67 Thermo</b>	U = 0,33 W/(m <sup>2</sup> ·K)	U = 1,0 W/(m <sup>2</sup> ·K) <sup>1)</sup>	U = 0,88 W/(m <sup>2</sup> ·K) <sup>1)</sup>	R = ca. 25 dB	Klasse 3	Klasse 3 <sup>5)</sup>	Klasse 3 <sup>4)</sup>
<b>LPU 42</b>	U = 0,5 W/(m <sup>2</sup> ·K)	U = 1,4 W/(m <sup>2</sup> ·K) <sup>1)</sup>	U = 1,2 W/(m <sup>2</sup> ·K) <sup>1)</sup>	R = ca. 25 dB	Klasse 3	Klasse 3 <sup>5)</sup>	Klasse 3 <sup>4)</sup>
<b>LTE 42</b>		U = 6,5 W/(m <sup>2</sup> ·K) <sup>1)</sup>		R = ca. 20 dB	Klasse 2	Klasse 0 <sup>3)</sup>	Klasse 0 <sup>3)</sup>
<b>ART 42</b>		U = 4,0 W/(m <sup>2</sup> ·K) <sup>1)</sup>	U = 3,8 W/(m <sup>2</sup> ·K) <sup>1)</sup>	R = ca. 20 dB	Klasse 2	Klasse 3	Klasse 3
<b>ART 42 Thermo</b>		U = 3,4 W/(m <sup>2</sup> ·K) <sup>2)</sup>	U = 3,2 W/(m <sup>2</sup> ·K) <sup>2)</sup>	R = ca. 20 dB	Klasse 2	Klasse 3	Klasse 3
<b>LTH</b>			U = 3,0 W/(m <sup>2</sup> ·K) <sup>1)</sup>		Klasse 3	Klasse 0 <sup>3)</sup>	Klasse 0 <sup>3)</sup>
<b>DFT 42</b>		U = 2,9 W/(m <sup>2</sup> ·K) <sup>7)</sup>			Klasse 3	Klasse 2	Klasse 1

<sup>1)</sup> die U-Werte gelten für eingebaute Tore ohne Verglasung in der Größe 5000 x 2250 mm

<sup>2)</sup> die U-Werte gelten für eingebaute Tore mit Kunststoff-Doppelscheiben (S2), 26 mm in der Größe 5000 x 2250 mm

<sup>3)</sup> Tore mit Lüftungsschlitzen, auf Anfrage Klassen 2 – 3

<sup>4)</sup> bis 70 Pa Wasserdruck

<sup>5)</sup> gültig für Kassette und L-Sicke (LPU 42 Tore mit S-, M-, D- oder T-Sicke sowie mit Schlupftür: Klasse 2)

<sup>6)</sup> höhere Windlast-Klassen auf Anfrage

<sup>7)</sup> die U-Werte gelten für eingebaute Tore ohne Verglasung in der Größe 2200 x 2180 mm

# Schnelle Toröffnung, mehr Komfort, smarte Funktionen

Hörmann Garagentor-Antriebe sind perfekt auf Ihr Hörmann Sektionaltor abgestimmt. Bei unerwarteten Hindernissen stoppt die serienmäßige Abschaltautomatik das Tor sicher und zuverlässig. Und durch den Sanft-Anlauf und Sanft-Stopp öffnet und schließt ihr Tor ruckfrei und leise.

Mit unseren eleganten Handsendern öffnen Sie bequem z. B. aus dem Auto heraus Ihr Tor, so wie Sie es bei Ihrem Fernseher gewohnt sind. Oder Sie betätigen Ihr Tor mit stationären Bedienelementen wie z. B. Funkcodetaster oder Funkfingerleser.



Garagen- und Einfahrtstor-Antriebe

Alle Angaben sind ohne Gewähr. Für weitere Informationen kontaktieren Sie bitte den Hörmann-Service.



Weitere Informationen finden Sie in der Broschüre Garagen- und Einfahrtstor-Antriebe.



27

# SupraMatic 4

## Supra-schnelle Toröffnung und smarte Zusatzfunktionen

- 75 % höhere Öffnungsgeschwindigkeit\* von bis zu 25 cm/s\*\*
- smarte Bedienung mit der BlueSecur App
- komfortable Garagenbelüftung
- bis zu 3-mal bzw. 5-mal\*\*\* hellere LED-Beleuchtung
- kinderleichte Programmierung durch zweifach 7-Segmentanzeige
- hochwertige Edelstahl-Antriebshaube
- Vernetzung zu Smart Home Systemen durch serienmäßige HCP-Schnittstelle
- geringer Stromverbrauch im Standby von unter 1 Watt



**BiSecur**

Serienmäßiger 4-Tasten Handsender  
HSE 4 BS, Strukturoberfläche  
Schwarz mit Chromkappen

**Hörmann BlueSecur**

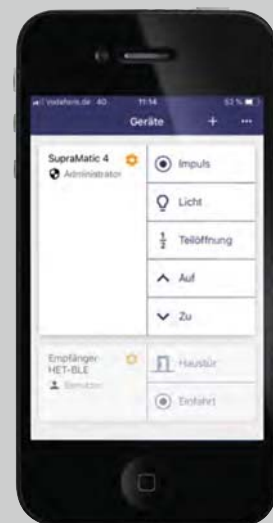

Serienmäßiger Bluetoothempfänger zur Smartphone-Bedienung über die Hörmann BlueSecur App

Garagentor-Antriebe	SupraMatic E	SupraMatic P
Bluetoothempfänger	integriert, ein- und ausschaltbar	integriert, ein- und ausschaltbar
HCP-Bus-Anschluss	integriert	integriert
Zyklen pro Tag / Stunde	25 / 10	50 / 10
Zug- und Druckkraft	650 N	750 N
Spitzenkraft	800 N	1000 N
Öffnungsgeschwindigkeit max.	25 cm/s**	25 cm/s**
Beleuchtung	20 LED	30 LED-Lauflicht
Torbreite max.	5500 mm	6000 mm
Torfläche max.	13,75 m <sup>2</sup>	15 m <sup>2</sup>

\* im Vergleich zum ProMatic Serie 3

\*\* beim Garagen-Sektionaltor mit SupraMatic E bis 7,5 m<sup>2</sup> Torblattfläche, mit SupraMatic P bis 9 m<sup>2</sup> Torblattfläche, bei größeren Torflächen bis max. 22 cm/s

\*\*\* 3-mal heller bei SupraMatic E bzw. 5-mal heller beim SupraMatic P im Vergleich zum ProMatic Serie 3

# ProMatic 4

## Premiumqualität zum attraktiven Preis

- 40 % höhere Öffnungsgeschwindigkeit\* von bis zu 20 cm/s
- komfortable Garagenbelüftung
- bis zu 2-mal\* hellere LED-Beleuchtung
- Vernetzung zu Smart Home Systemen durch serienmäßige HCP-Schnittstelle
- geringer Stromverbrauch im Standby von unter 1 Watt



**BiSecur**

Serienmäßiger 4-Tasten Handsender  
HSE 4 BS, Strukturoberfläche  
Schwarz mit Kunststoffkappen

Garagensor-Antriebe	ProMatic 4	ProMatic 2 Akku
Bluetoothempfänger	optional (HET-BLE)	
HCP-Bus-Anschluss	integriert	integriert
Zyklen pro Tag / Stunde	25 / 10	5 / 2
Zug- und Druckkraft	600 N	350 N
Spitzenkraft	750 N	400 N
Öffnungsgeschwindigkeit max.	20 cm/s	13 cm/s
Beleuchtung	10 LED	1 LED-Lampe
Torbreite max.	5000 mm	3000 mm
Torfläche max.	11,25 m <sup>2</sup>	8 m <sup>2</sup>

ProMatic 2 Akku  
für Garagen ohne  
Stromanschluss



ProMatic 2 Akku mit Solar-Modul



**Handsender HS 5 BS**

4 Tastenfunktionen plus Abfragetaste,  
**1** Hochglanzoberfläche Schwarz oder Weiß  
**2** Strukturoberfläche Schwarz matt

**Handsender HS 4 BS**

4 Tastenfunktionen,  
**3** Strukturoberfläche Schwarz matt

**Handsender HS 1 BS**

1 Tastenfunktion,  
**4** Strukturoberfläche Schwarz matt



**Handsender HSE 1 BS**

1 Tastenfunktion, inkl. Öse für Schlüsselanhänger  
**5** Strukturoberfläche Schwarz matt

**Handsender HSE 4 BS**

4 Tastenfunktionen, inkl. Öse für Schlüsselanhänger  
**6** Strukturoberfläche Schwarz matt mit Chrom- oder Kunststoffkappen  
 2 Tastenfunktionen, inkl. Öse für Schlüsselanhänger



**7** Hochglanzoberfläche mit Chromkappen in den Farben:  
 Schwarz, Weiß, Anthrazitgrau, Frozen Grey, Classic Grey, Carbon, Silber  
**■ NEU** ab Herbst 2020

(Abb. von links)

**8 Handsender HSD 2-A BS**

Alu-Look, 2 Tastenfunktionen, auch als Schlüsselanhänger verwendbar

**9 Handsender HSP 4 BS**

4 Tastenfunktionen, mit Sendesperre, inkl. Schlüsselring

**10 Handsender HSZ 1 BS**

1 Tastenfunktion, zum Einschub in Kfz-Zigarettenanzünder

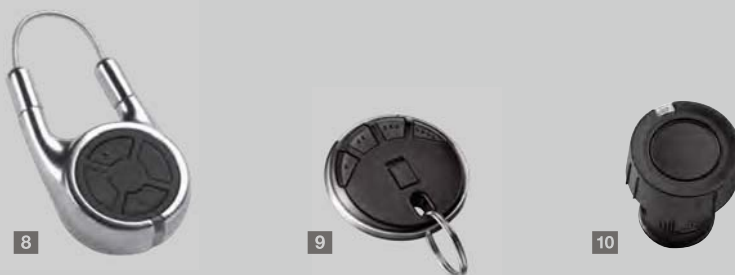





**Funkcodetaster  
FCT 3 BS**

für 3 Funktionen, mit beleuchteten Tasten, Unterputz- und Aufputzmontage möglich, Kunststoff-Gehäuse in Lichtgrau RAL 7040 (auch mit 10 Funktionen und Klappdeckel, lackiert in Weißaluminium RAL 9006 erhältlich)



**Transpondertaster  
TTR 1000-1**

für 1 Funktion, für 1000 einlernbare Schlüssel, 1 Schlüssel und 1 Karte im Lieferumfang (weitere auf Wunsch), Zink-Druckguss-Gehäuse in Weißaluminium RAL 9006



**Funkfingerleser  
FFL 25 BS**

für 2 Funktionen, bis zu 25 Fingerabdrücke, mit Klappdeckel, Unterputz- und Aufputzmontage möglich, Kunststoff-Gehäuse lackiert in Weißaluminium RAL 9006



**Codetaster  
CTP 3-1**

für 3 Funktionen, mit beleuchteter Beschriftung und berührungsempfindlicher schwarzer Touchfläche, Zink-Druckguss-Gehäuse in Weißaluminium RAL 9006



**Funkinnentaster  
FIT 5 BS**

4 Tastenfunktionen plus Abfragetaste, Kunststoffgehäuse in Reinweiß RAL 9010



**Codetaster  
CTV 3-1**

für 3 Funktionen, besonders robust mit Metalltastatur, Zink-Druckguss-Gehäuse in Weißaluminium RAL 9006 mit Edelstahlblende



**Funkinnentaster  
FIT 2-1 BS**

für 2 Funktionen, Anschlussmöglichkeit von max. 2 Bedienelementen über Kabel z. B. Schlüsseltaster, Kunststoffgehäuse in Reinweiß RAL 9010



**Fingerleser  
FL 150**

für 2 Funktionen, Ansteuerung durch Fingerabdruck, bis zu 150 Fingerabdrücke speicherbar, Zink-Druckguss-Gehäuse in Weißaluminium RAL 9006 mit Edelstahlblende



**Innentaster  
IT 1b-1**

große, beleuchtete Taste zur komfortablen Öffnung des Tores, Kunststoffgehäuse in Reinweiß RAL 9010



**Schlüsseltaster**

**1 STUP 50**

**2 STAP 50**

in Unterputz- und Aufputzausführung, inklusive 3 Schlüssel, Zink-Druckguss-Gehäuse in Weißaluminium RAL 9006 mit Edelstahlblende

# Optimale Belüftung der Garage kann vor Schimmel- bildung schützen

Besonders bei wärmegeprägten Garagentoren ist eine regelmäßige Belüftung der Garage sehr wichtig. Damit dabei kein Schmutz, Laub oder Kleintiere in die Garage eindringen können, erfolgt die Lüftung durch Abklappen der obersten Lamelle (optionale Ausstattung). Für eine energieeffiziente Belüftung empfiehlt sich zusätzlich ein Klimasensor, der die Belüftung automatisch regelt.





### Lüftungsöffnung an der obersten Lamelle **1**

Mit dem optionalen Klapprollenhalter öffnen Sie zur Lüftung der Garage nur die oberste Lamelle Ihres Tore. Die unterste Lamelle des Tores bleibt am Boden geschlossen und verhindert das Eindringen von Kleintieren oder Laub. Bei Toren mit Antrieb\* wird die Lüftungsöffnung über die Antriebsfunktion „Lüften“ eingestellt. Der Klapprollenhalter ist optional bei allen Garagen-Sektionaltoren LPU 67 Thermo\* und LPU 42\* mit Antrieb erhältlich sowie bei allen Garagen-Sektionaltoren LPU 42\* mit Antrieb SupraMatic oder ProMatic (ab Baujahr 2012) nachrüstbar.



### Klimasensor HCSI zur automatischen Garagenbelüftung **2**

Der Klimasensor\*\* überwacht die Luftfeuchtigkeit in der Garage und regelt die Belüftung. Bei zu hoher Luftfeuchtigkeit wird das Tor automatisch über die Antriebsfunktion „Lüften“ geöffnet und anschließend bei regulierter Luftfeuchtigkeit wieder automatisch geschlossen\*\*\*.

Für einen optimalen Betrieb können der Temperaturbereich in dem das Tor nicht öffnet (z. B. bei Frostgefahr in der Garage), die Betriebszeiten (z. B. Nachtabschaltung) und Öffnungszeiten (z. B. max. 2 Stunden pro Lüftung) eingestellt werden.

Der optionale Außensensor HKSA **3** misst zusätzlich die Luftfeuchtigkeit im Außenbereich und verhindert bei höherer Luftfeuchtigkeit außen die Öffnung des Tores. Für eine schnelle und effektive Belüftung kann darüber hinaus ein bauseitiges Lüftungsgebläse installiert werden.



\* nur N-, L-, Z-Beschlag, nicht möglich bei Schluftpfortoren

\*\* lieferbar für die Antriebe SupraMatic 4 (ab 10.2019), SupraMatic 3 (ab 07.2013, Index C), ProMatic 4 (ab 10.2019) und WA 300 S4 (ab 01.2014, Index D)

\*\*\* bei Toren ohne Lüftungsöffnung ist eine Lichtschranke zwingend erforderlich, wenn sich das Tor in der Lüftungsstellung mit der Schließkante 30 mm oder mehr über dem Boden befindet



Sehen Sie den Kurzfilm „Automatische Garagenbelüftung“ unter: [www.hoermann.com/videos](http://www.hoermann.com/videos)

## Aus Alt wird Neu

Irgendwann wird es einfach Zeit für eine Garagentor-Modernisierung.

Bei Hörmann finden Sie für jede Einbausituation die passende und optisch ansprechende Montagelösung. Mit den günstigen Normgrößen, speziell für die Modernisierung, sparen Sie bares Geld und kommen schneller zu Ihrem neuen Sektionaltor. Zudem bietet Ihr Hörmann Partner das Rundum-Sorglos-Paket:

- qualifizierte Beratung
- Aufmaß vor Ort
- fachgerechte Montage
- Ausbau und umweltgerechte Entsorgung



Den Hörmann Partner für Ihre Region finden Sie über die Händlersuche auf [www.hoermann.de](http://www.hoermann.de)





HÖRMANN

**HÖRMANN**  
Tore • Türen • Zargen • Antriebe

D GT JA 19

## Standardmontage **1**

Im Idealfall bietet die vorhandene Garage min. 100 mm Freiraum im Sturzbereich (min. 115 mm bei Toren mit Antrieb) und 90 mm im Seitenanschlag. Dann kann die Zarge hinter der Öffnung direkt mit der Wand verschraubt werden. Hörmann Sektionaltore werden mit allen erforderlichen Montagematerialien für diese Einbausituation ausgeliefert.



## Spezialanker zur seitlichen Zargenbefestigung

Mit dem optionalen, universell anwendbaren Spezialanker kann die Zarge des Sektionaltores an der Seitenwand der Garage befestigt werden. Wandunebenheiten können leicht ausgeglichen werden und die Laibung bleibt unversehrt.

**2** Montage bis 35 mm Wandabstand



**3** Montage mit Wärmedämmverbundsystem

**4** Montage bei schräger und unebener Seitenwand



**5** Montage bei nichttragenden Fassaden (Klinker oder Wärmedämmung) mit min. 90 mm bzw. max. 125 mm Seitenanschlag

## Zargenverkleidung im Farbton des Tores

Die Seitenzargen werden bei Hörmann serienmäßig in der Oberfläche Woodgrain weiß geliefert. Mit einer optionalen Zargenverkleidung in der gleichen Oberfläche und Farbe bzw. Dekor der Torlamellen wird Ihr Tor noch schöner. So können Sie sich über eine identische Ansicht von Torlamellen und Zarge freuen. Bei Duragrain Toren liefern wir die optionale Zargenverkleidung in einem dem Dekor angepassten Farbton oder auf Wunsch in RAL nach Wahl. Zwei verschiedene Breiten ermöglichen die Abdeckung der Seitenzarge für verschiedene Einbausituationen. Mit den serienmäßigen Klebepads ist die 55 mm breite Zargenverkleidung leicht montiert.

**6** 55 mm breite Zargenverkleidung zur Montage hinter der Öffnung, mit geringem Seitenanschlag (< 90 mm)

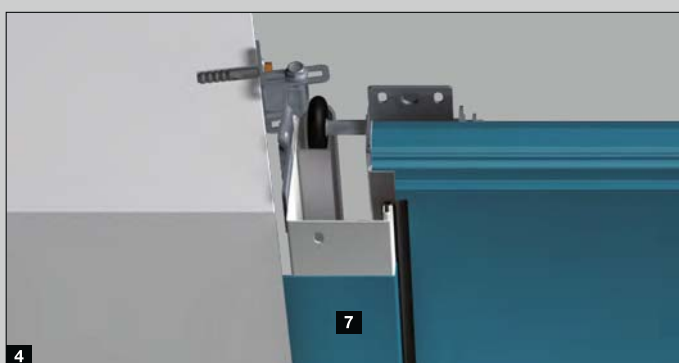

**7** 90 mm breite Zargenverkleidung zur Montage in der Öffnung, wandbündig

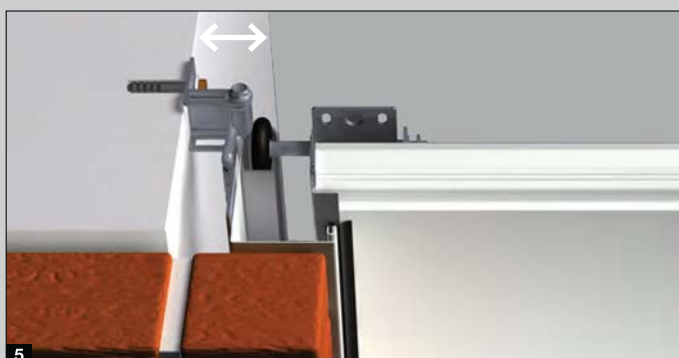



## Lamellenblenden **1**

Bei größeren Abständen zwischen der Seitenwand bzw. der Decke und der Torzarge wird der Spalt mit Blenden in der Ansicht der Torlamellen geschlossen. So entsteht ein harmonischer Gesamteindruck, da sich das Tormotiv über die Zarge hinweg fortsetzt. Die Lamellenblenden sind für alle Tormotive jeweils in der gleichen Oberfläche und Farbe bzw. Dekor der Torlamelle sowie mit Designelementen lieferbar.

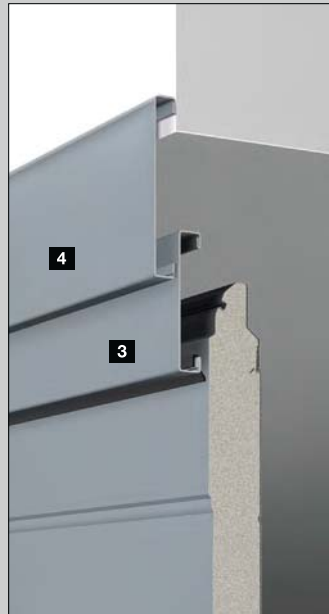

## Blendrahmenset für Sturz und Seitenwand

Für die Montage in der Öffnung kann ein Tor in einer günstigen Norm- oder Modernisierungsgröße montiert werden. Der verbleibende Spalt zwischen Sturz und oberster Torlamelle bzw. Seitenwand und Seitenzarge (max. 35 mm) wird mit Hilfe des optionalen Blendrahmensets in 95 mm Breite für die Montage in der Laibung **2** oder in 125 mm Breite für die Montage vor der Laibung **4** abgedeckt. Dieses Set besteht aus Blenden in der Oberfläche und Farbe bzw. Dekor der Torlamellen, Endkappen und Befestigungsmaterial. Bei Dura-grain Toren liefern wir das Blendrahmenset in einem dem Dekor angepassten Farbton oder auf Wunsch in RAL nach Wahl.

Die Sturzausgleichsblende **3** wird bei Toren mit den Oberflächen Woodgrain, Sandgrain, Silkgrain und Decograin serienmäßig in der Oberfläche und Farbe bzw. Dekor des Tores geliefert. Bei Dura-grain Toren erhalten Sie die Sturzblende serienmäßig in Woodgrain, Verkehrsweiß oder optional in einem dem Dekor angepassten Farbton oder in RAL nach Wahl. Mit einer optionalen Zargenverkleidung **5** (Detail siehe Seite 80) wird zusätzlich die Seitenzarge abgedeckt.



## Sturzausgleichsblenden **1**

Die Sturzausgleichsblende für die **Standardmontage hinter der Öffnung** wird **serienmäßig in 95 mm Höhe** geliefert. Auf Wunsch erhalten Sie die Blende auch in 125 mm Höhe. Bei den Oberflächen Woodgrain, Sandgrain, Silkgrain und Deco-grain ist die Sturzausgleichsblende immer **ansichtsgleich** zu der Oberfläche und Farbe bzw. Dekor des Tores und kann so auch sichtbar in der Öffnung montiert werden. Bei Duragrain Toren liefern wir die Sturzausgleichsblende **serienmäßig in Woodgrain, Verkehrsweiß**. Sie erhalten die Sturzblende aber auch optional in einem dem Dekor angepassten Farbton oder in RAL nach Wahl.



## Doppelwandige Lamellenblende **2**

Eine **ansichtsgleiche, doppelwandige Lamellenblende für die Montage in der Öffnung** überdeckt einen größeren Spalt zwischen Decke und Sturzausgleichsblende. Sie ist für alle Oberflächen und Farben bzw. Dekore erhältlich. Nach technischer Prüfung sind auch Verglasungen möglich. Diese Blende kann optional auch als Aluminium-Lichtband geliefert werden.



## Flächenbündige Sturzausgleichsblende **3**

Bei LPU 42 Toren ist die flächenbündige Sturzausgleichsblende **die eleganteste Lösung für einen unsichtbaren Übergang** von Blende zum Torblatt. Bei geschlossenem Tor schließt das obere Torglied **4** flächenbündig an die Blende **5** an. Sie ist für alle Tormotive (Kassette auf Anfrage), in allen Oberflächen und Farben bzw. Dekoren lieferbar.



## Renovierungsblenden-Set **6**

Unschöne Spalten und ausgebrochene Mauerkanten im Sturz und Laibungsbereich lassen sich mit der optionalen Renovierungsblende leicht und sauber überdecken. Maurer- und Beiputzarbeiten können somit entfallen. Das Set mit 3 Blenden (je 3 m lang) erhalten Sie **ansichtsgleich zum Tor** in allen Oberflächen und Farben bzw. Dekoren. Bei Duragrain Toren liefern wir die Blenden in einem dem Dekor angepassten Farbton oder auf Wunsch in RAL nach Wahl.







### Set Zargenunterfütterung ■ NEU 1

Das Kunststoffprofil wird zwischen Zarge und Mauerwerk montiert. Bei feuchten Außenwänden wird so eine Übertragung der Nässe auf die Zarge verhindert und wirksam Rostbildung vorgebeugt.



### Set Tieferläufer 2

Beim Ausbau eines alten Schwingtores und Einbau eines neuen LPU 42 Sektionaltors muss oft die Anschlagschiene aufwendig entfernt oder der Boden begradigt werden. **Mit dem Set Tieferläufer entfallen diese Arbeiten, da das Sektionaltor vor der Anschlagschiene geführt wird.**

Das Set besteht aus einem Ausgleichsprofil 3 und speziellen Torbeschlägen. Bei Verwendung des Sets muss die Zarge um 25 mm gekürzt werden. Diese kann entweder in dem gewünschten Maß bestellt werden oder bauseitig gekürzt werden.



### Sturmschwelle 4

Das Profil wird einfach am Boden montiert und dichtet die Torunterkante zusätzlich ab. Es **verhindert das Eindringen von stehendem Wasser** auf der gesamten Torbreite. Durch die geringe Höhe ist ein barrierefreier Zugang gewährleistet.

### Ausgleichssets bei schrägen Böden

#### ■ NEU

Das **verstellbares Bodenprofil 5** gleicht die Unterkante des Torblattes bis zu einem Höhenunterschied von 20 mm aus. Das **Set zum Zargenausgleich** besteht aus 2,5 mm dicken Kunststoffplatten 6, die passgenau unter die Zargenfüße gelegt werden.



Weitere Informationen finden Sie in den Einbaudaten oder fragen Sie Ihren Hörmann Partner.

## Größenbereich LPU 67 Thermo, LPU 42, LTE 42, ART 42, ART 42 Thermo



Norm- und Sondergrößen <sup>1)</sup>

Rastermaßhöhe (RM)	3000					●														
	2875																			
	2750		●		●															
	2625																			
	2500		●		●	●								●						
	2375		●		●	●								●						
	2250	●	●	●	●	●	●	●	●	●	●	●	●	●	●	●	●	●	●	●
	2125	●	●	●	●	●	●	●	●	●	●	●	●	●	●	●	●	●	●	●
	2080		●	●																
	2000	●	●	●	●	●	●	●	●	●	●	●	●	●	●	●	●	●	●	●
	1875	●	●	●	●	●	●	●	●	●	●	●	●	●	●	●	●	●	●	●
		2250	2375	2500	2625	2750	3000	3250	3500	3750	4000	4250	4500	4750	5000	5250	5500	6000		
		Lichtes Zargenmaß (LZ)																		
		2430	2555	2680	2805	2930	3180	3430	3680	3930	4180	4430	4680	4930	5180	5430	5680	6180		
		Garageninnenmaß (GIM)																		

Modernisierungsgrößen <sup>2)</sup>

Rastermaßhöhe (RM)																				
	2205		●	●																
	2080	●	●	●	●	●														●
	1955	●	●	●	●	●														●
		2190	2315	2440	2940															
		LZ																		
		2370	2495	2620	3120															
		GIM																		

● = lieferbare Normgrößen abhängig von Tortyp und Tormotiv, Zwischengrößen als Sondergrößen lieferbar  
<sup>1)</sup> LPU 67 Thermo ist nur in Sondergrößen bis 5000 mm Torbreite lieferbar, SPU F42 Plus bis Torgrößen 7000 x 5000 mm lieferbar, ART 42 / ART 42 Thermo bis 5500 x 2250 mm lieferbar  
<sup>2)</sup> nicht möglich bei Kassettenmotiven mit Decograin Oberfläche und Massivholztoren

 Z-Beschlag für LPU 42 Silkgrain, LPU 67, ART 42, ART 42 Thermo  Z-Beschlag  N-Beschlag

## Deckenhöhen und lichte Durchfahrtshöhen

Rastermaßhöhe (RM)	Z-Beschlag		N-Beschlag		L-Beschlag	
	min. DE *	LDH **	min. DE *	LDH	min. DE *	LDH ***
mit Antrieb						
3000			3210	3000	3115	2970
2875			3085	2875	2990	2845
2750			2960	2750	2865	2720
2625	2740	2595	2835	2625	2740	2595
2500	2615	2470	2710	2500	2615	2470
2375	2490	2345	2585	2375	2490	2345
2250	2365	2220	2460	2250	2365	2220
2125	2240	2095	2335	2125	2240	2095
2000	2115	1970	2210	2000	2115	1970
1875	1990	1845	2085	1875	1990	1845
mit Handbedienung						
3000			3210	2950	3100	2900
2875			3085	2825	2975	2775
2750			2960	2700	2850	2650
2625	2725	2545	2835	2575	2725	2525
2500	2600	2420	2710	2450	2600	2400
2375	2475	2295	2585	2325	2475	2275
2250	2350	2170	2460	2200	2350	2150
2125	2225	2045	2335	2075	2225	2025
2000	2100	1920	2210	1950	2100	1900
1875	1975	1795	2085	1825	1975	1775

Rastermaßhöhe (RM)	Z-Beschlag	
	min. DE **	LDH
mit Antrieb		
2205	2320	2175
2080	2195	2050
1955	2070	1925
mit Handbedienung		
2205	2305	2125
2080	2180	2000
1955	2055	1875

\* mit ThermoFrame und Antrieb: siehe Einbaudaten  
 \*\* LPU 67 Thermo: LDH = 55 mm  
 \*\*\* LPU 42: LZ > 3010 mm = LDH = 80 mm  
 LPU 67 Thermo: LZ < 3000 mm = LDH = 55 mm, LZ > 3010 mm = LDH = 105 mm

## Vertikalschnitte (mit Antrieb)

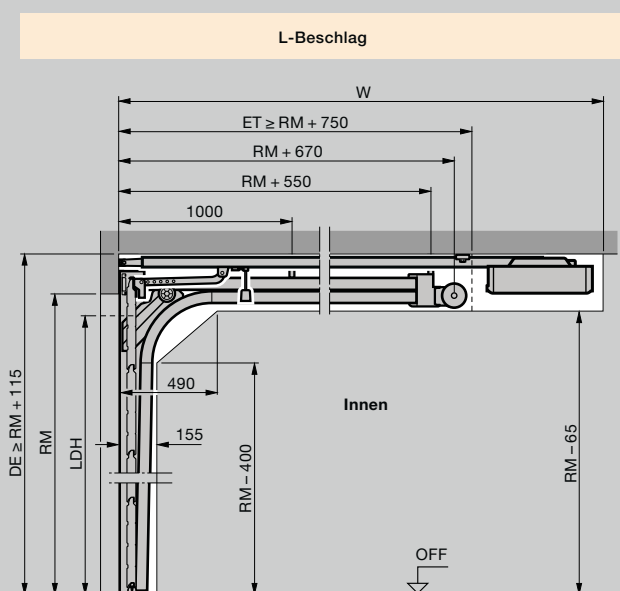
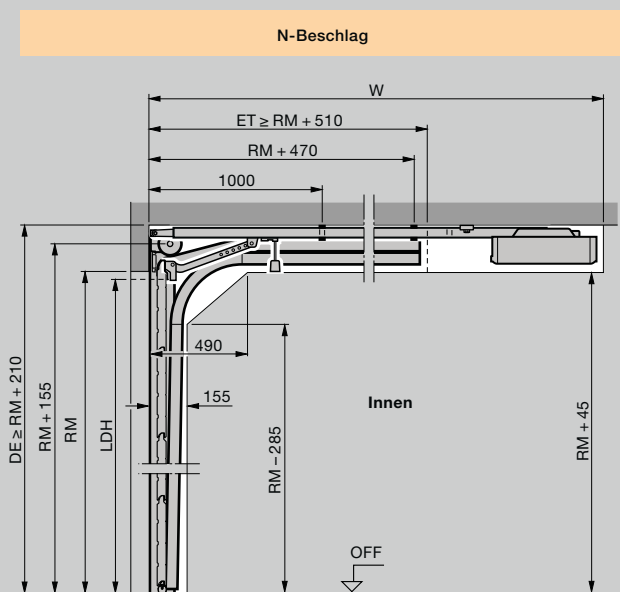
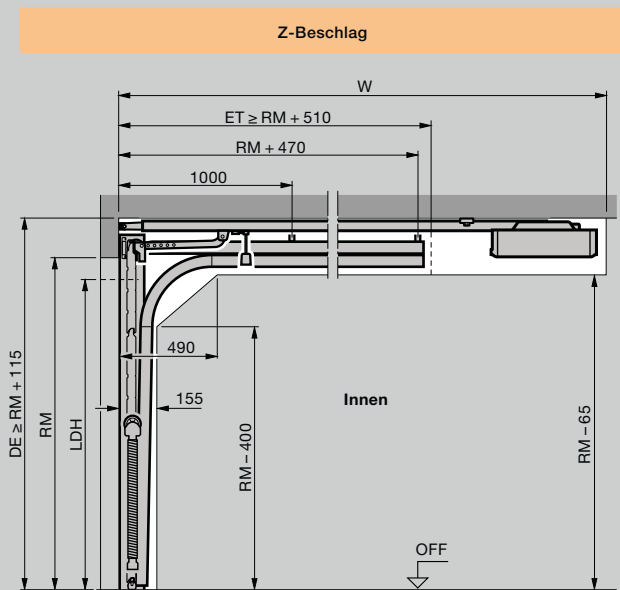

## Horizontalschnitt

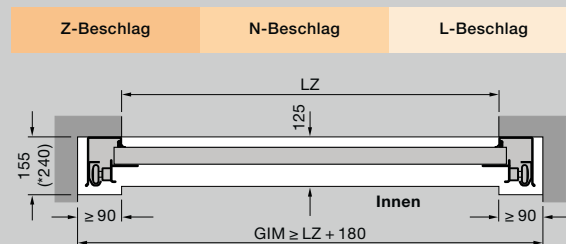

## Einbau mit Z-, N-, L-Beschlag

Gesamtlänge Antriebe (W)	Z-Beschlag	N-Beschlag	L-Beschlag
<b>Tore mit Antrieb</b>			
2125 (K)	3200	3200*	3200
2250 (K)		3200**	
2375 (M)	3450	3450*	3450
2500 (M)		3450**	
2625 (L)	4125		
3000 (L)		4125	4125

\* Torhöhe max. nur für LPU 67 Thermo  
 \*\* Torhöhe max. nur für LPU 42, LTE 42

## Erläuterungen

- Antriebsschienen**
- K Kurze Schiene
  - M Mittlere Schiene
  - L Lange Schiene

- Bestellmaße**
- LZ Lichtes Zargenmaß
  - RM Rastermaßhöhe
  - DE Deckenhöhe
  - W Gesamtlänge Antrieb
  - LDH Lichte Durchfahrtschöhe
  - GIM Garageninnenmaß
  - ET Einschubtiefe

**Hinweis:**  
 Bei Toren in dunklen Farben mit Ausrichtung zur Sonne sollte der Antrieb 40 mm höher montiert werden.

Beschlagsarten wie Niedrigsturz- oder höhergeführte Beschläge sowie weitere Informationen finden Sie in den Einbaudaten oder fragen Sie Ihren Hörmann Partner.

## Nebentüren aus Stahl und Massivholz – Horizontalschnitte

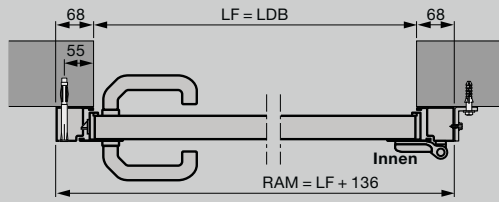

Nebentür mit Alu-Blockzarge Profiltyp 1  
Einbau hinter der Öffnung

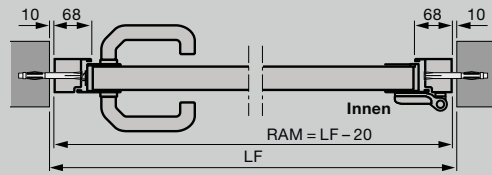

Nebentür mit Alu-Blockzarge Profiltyp 2  
Einbau in der Öffnung

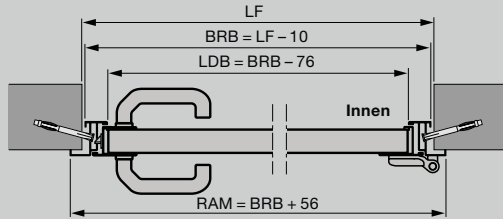

Nebentür mit Alu-Eckzarge Profiltyp 1 oder 2  
Innenanschlag

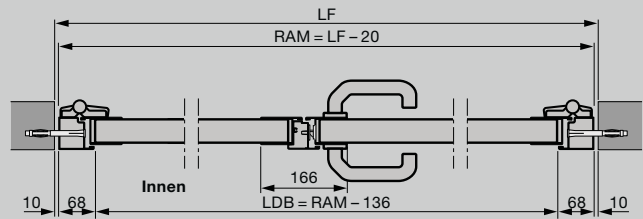

2-flügelige Nebentür mit Alu-Blockzarge Profiltyp 2  
Einbau in der Öffnung

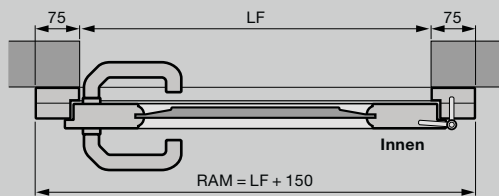

Nebentür aus Massivholz  
Einbau hinter der Öffnung

- 2-flügelige Nebentür mit asymmetrischer Teilung
- 2-flügelige Nebentür nach innen und außen öffnend

## Nebentüren aus Stahl und Massivholz – Vertikalschnitte

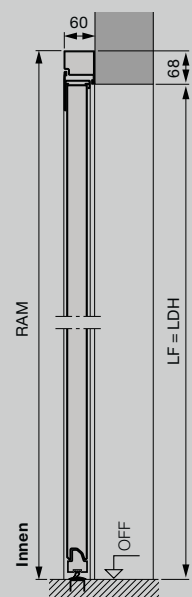

Nebentür mit Alu-Blockzarge Profiltyp 2  
Einbau hinter der Öffnung



Nebentür mit Alu-Blockzarge Profiltyp 2  
Einbau in der Öffnung

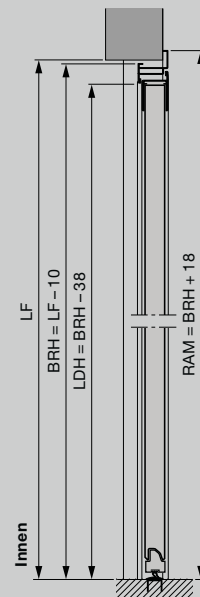

Nebentür mit Alu-Eckzarge Profiltyp 2  
Außenanschlag

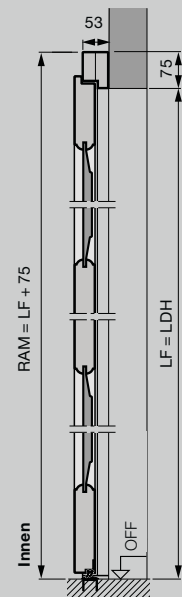

Nebentür aus Massivholz  
Einbau hinter der Öffnung

## Nebentüren aus Stahl

### Profiltyp 1 (Einbau hinter der Öffnung) mit S-, M-, L-Sicke, mit S-Kassette, Blockzarge

Lichtes Fertigmaß der Öffnung	Bestellmaß = RAM	Drückerhöhe* ab OFF	Torgliederhöhe B
855 – 875 × 1990 – 2000	990 × 2058	955	500
855 – 875 × 2115 – 2125	990 × 2183	1010	531
980 – 1000 × 1990 – 2000	1115 × 2058	955	500
980 – 1000 × 2115 – 2125	1115 × 2183	1010	531

### Profiltyp 2 (Einbau hinter der Öffnung) mit S-, M-, L-, D-, T-Sicke, mit S-Kassette, Blockzarge

Lichtes Fertigmaß der Öffnung	Bestellmaß = RAM	Drückerhöhe* ab OFF	Torgliederhöhe B
855 – 875 × 1990 – 2000	990 × 2058	1050	500
855 – 875 × 2115 – 2125	990 × 2183	1050	531
980 – 1000 × 1990 – 2000	1115 × 2058	1050	500
980 – 1000 × 2115 – 2125	1115 × 2183	1050	531

### Profiltyp 2 (Einbau in der Öffnung) mit S-, M-, L-, D-, T-Sicke, Blockzarge

Lichtes Fertigmaß der Öffnung	Bestellmaß = RAM	Drückerhöhe* ab OFF	Torgliederhöhe B
875 × 2000	855 × 1990	1050	500
875 × 2125	855 × 2115	1050	531
1000 × 2000	980 × 1990	1050	500
1000 × 2125	980 × 2115	1050	531

### Profiltyp 1 (nur nach innen öffnend, Einbau Innenanschlag) mit S-, M-, L-Sicke, mit S-Kassette, Eckzarge

Bestellmaß = BRM	Drückerhöhe* ab OFF	Torgliederhöhe B
875 × 2000	955	500
875 × 2125	1010	531
1000 × 2000	955	500
1000 × 2125	1010	531

### Profiltyp 2 (Einbau Innen- oder Außenanschlag) mit S-, M-, L-, D-, T-Sicke, Eckzarge

Bestellmaß = BRM	Drückerhöhe* ab OFF	Torgliederhöhe B
875 × 2000	1050	500
875 × 2125	1050	531
1000 × 2000	1050	500
1000 × 2125	1050	531

## Nebentüren aus Massivholz

Bestellmaß = RAM	Lichtes Fertigmaß der Öffnung	Drückerhöhe* ab OFF
<b>Einbau hinter der Öffnung (S-, M-, L-Sicke, Kassette)</b>		
1005 × 2190	855 – 875 × 2115 – 2125	1050
1130 × 2190	980 – 1000 × 2115 – 2125	1050
<b>Einbau hinter der Öffnung (Motiv 401, 403, 404, 405)</b>		
1130 × 2190	980 – 1000 × 2115 – 2125	1050

Maße in mm

## Erläuterungen

P1 Profiltyp 1 (schmäler Flügelrahmen)  
P2 Profiltyp 2 (breiter Flügelrahmen)

LDB Lichte Durchgangsbreite  
LDH Lichte Durchgangshöhe  
RAM Rahmenaußenmaß  
LF Lichtes Fertigmaß  
BRM Baurichtmaß  
BRB Baurichtmaß-Breite  
BRH Baurichtmaß-Höhe  
OFF Oberkante Fertigfußboden

### Sondergrößen

1-flügelige Nebentüren auf Anfrage  
2-flügelige Nebentüren:  
1330 – 2500 × 1960 – 2558 mm

\* Drückerhöhen bei Sondergrößen finden Sie in den Einbaudaten.

Weitere Informationen finden Sie in den Einbaudaten oder fragen Sie Ihren Hörmann Partner.



# Erleben Sie Hörmann Qualität bei Neubau und Modernisierung

Mit Hörmann können Sie rundum bestens planen. Sorgsam aufeinander abgestimmte Lösungen bieten Ihnen in jedem Bereich Top-Produkte mit hoher Funktionalität.

- **Garagentore**

Optimal abgestimmt auf Ihren persönlichen Architekturstil: Schwing- oder Sektionaltore aus Stahl oder Holz.

- **Tor- und Türantriebe**

Genießen Sie hohen Komfort und einbruchhemmende Sicherheit mit Hörmann Garagen- und Einfahrtstor-Antrieben. Mit den Hörmann Türantrieben können Sie von diesem Komfort auch in Ihren Wohnräumen profitieren.

- **Haustüren**

Für jeden Bedarf und Anspruch finden Sie in unserem umfassenden Haustüren-Programm ein Türmotiv nach Ihren Wünschen.

- **Zimmertüren**

Die hochwertigen Holz- und Glastüren verleihen Ihrem Zuhause ein Extra an Wohnlichkeit und fügen sich harmonisch in das Gesamtbild Ihrer eigenen vier Wände ein.

- **Stahltüren**

Die soliden Türen für alle Bereiche Ihres Hauses, vom Keller bis unters Dach.

- **Zargen**

Wählen Sie aus dem umfassenden Programm für Neubau, Ausbau und Modernisierung.



Garagentore und Torantriebe



Zimmertüren und Türantriebe

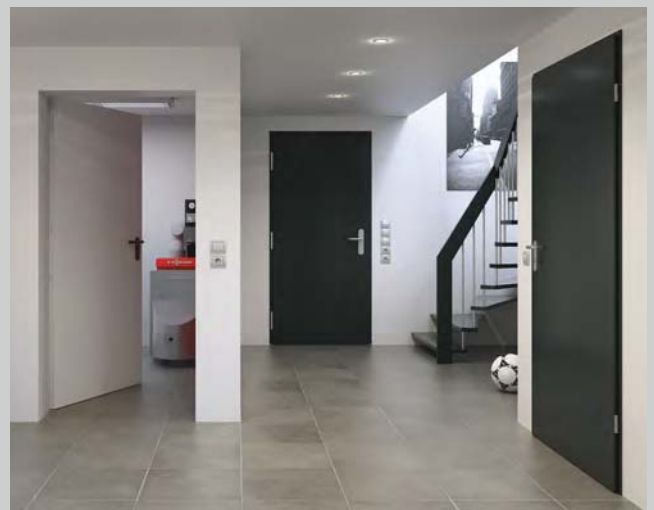

Stahltüren

# Hörmann: Qualität ohne Kompromisse



Hörmann KG Amshausen, Deutschland



Hörmann KG Antriebstechnik, Deutschland



Hörmann KG Brandis, Deutschland



Hörmann KG Brockhagen, Deutschland



Hörmann KG Dissen, Deutschland



Hörmann KG Eckelhausen, Deutschland



Hörmann KG Freisen, Deutschland



Hörmann KG Ichtershausen, Deutschland



Hörmann KG Werne, Deutschland



Hörmann Alkmaar B.V., Niederlande



Hörmann Legnica Sp. z o.o., Polen



Hörmann Beijing, China



Hörmann Tianjin, China



Hörmann LLC, Montgomery IL, USA



Hörmann Flexon LLC, Burgettstown PA, USA



Shakti Hörmann Pvt. Ltd., Indien

Als einziger Hersteller auf dem internationalen Markt bietet die Hörmann Gruppe alle wichtigen Bauelemente aus einer Hand. Sie werden in hochspezialisierten Werken nach dem neuesten Stand der Technik gefertigt. Durch das flächendeckende Vertriebs- und Servicenetz in Europa und die Präsenz in Amerika und Asien ist Hörmann Ihr starker, internationaler Partner für hochwertige Bauelemente. In einer Qualität ohne Kompromisse.

**GARAGENTORE**

**ANTRIEBE**

**INDUSTRIETORE**

**VERLADETECHNIK**

**TÜREN**

**ZARGEN**

**HÖRMANN**