





Über 375 Jahre Geschichte sind ein Beweis für unser kontinuierliches Engagement für Qualität. Fiskars Produkte sind genial in der Funktion, einzigartig benutzerfreundlich, beeindruckend langlebig und ästhetisch und ikonisch im Design.

# Garten Katalog 2024



- 4 **Neuheiten 2024**
- 6 **Die richtigen Werkzeuge für jede Saison**
- 8 **Qualität & Happiness-Garantie**
- 10 **Nachhaltigkeit**
- 12 **Boden- & Pflanzexperte**  
**Spaten, Schaufeln & Gabeln**  
 Xact™ · SmartFit™ · Ergonomic Pro  
 Ergonomic™ · Solid Plus · QuikDrill™  
**Urban Plant Care**  
**Beetpflege & Reinigung**  
**Handgeräte**  
 Xact™ · Premium · Solid™  
**Stielgeräte**  
 Xact™ · Ergonomic™ · Solid™  
**Pflanzwerkzeuge**  
 Xact™ · Ergo™ · Solid™  
**Erntewerkzeuge**  
 X-series™ · Plus™ · Solid™  
**Unkrautstecher & Werkzeuge zur Rasenpflege**  
 Xact™ · SmartFit™ · Solid™  
**Spindelmäher** StaySharp™  
**Gartensäcke** Ergo · Solid™  
**Arbeitshandschuhe**
- 48 **Fiskars QuikFit™**  
 Click & Reach · Click & Clean  
 Click & Grow

- 56 **Kids Tools**  
**MyFirst Fiskars · Displays**
- 60 **Schneidexperte**  
**Scheren** Classic · Weitere Scheren  
**ReNew Scheren**  
**Gartenscheren** X-series™ · Plus™  
 Plus™ SmartFit™ · Plus™ Power Lever  
 Solid™ · Solid™ Micro-Tip®  
 Sonstige Gartenscheren · Profi  
**Astscheren** PowerGear™ X  
 PowerGear™ II · SmartFit™  
**Schneidgiraffen** PowerGear™ X  
 Weitere Schneidgeräte und Zubehör  
**Heckenscheren** PowerGear™ X  
 PowerGear™ II · SmartFit™  
 SingleStep™ · Weitere Heckenscheren  
**Grasscheren** PowerLever™  
 Servo-System™ · SmartFit™  
**Sägen** Xtract™ · Plus · Profi  
 Weitere Sägen · Bügelsägen  
 Ersatzblätter  
**Rodewerkzeuge** Solid™  
**Messer**
- 100 **Wasserexperte**  
**Waterwheels · Sprüh pistolen & Gießstäbe · Regner · Wasserschläuche · Verbinder & Schlauchanschlüsse · Zubehör Ersatzteile**

- 122 **Holzexperte**  
**Äxte** Norden · X-series™  
**Schlagwerkzeuge · Spaltkeile**  
**Forstgeräte** WoodXpert™
- 136 **Winterexperte**  
**Schneeräumwerkzeuge**  
 X-series™ · Weitere Winterprodukte  
**Auto & Camping Zubehör**
- 142 **Ersatzteile & Zubehör**  
 Schneidgiraffen · Getriebeastscheren  
 PowerGear™ X Gartenscheren  
 Profi Gartenscheren · Gartenscheren  
 Quantum™ & Pro · QuikDrill™  
**Zubehör**
- 150 **Pro Werkzeuge**  
**Universalmesser**  
 Pro · CarbonMax™  
**Cuttermesser** CarbonMax™  
**Austauschklingen** CarbonMax™  
**Dämmstoffmesser**  
**Hardware Messer**  
**Universal-Handsägen**  
 Power Tooth™  
**Sägen** TrueTension™ · Power Tooth™  
**Blehscheren** PowerGear™  
**Bolzschneider** PowerGear™  
**Schlagwerkzeuge** IsoCore™  
**Hämmer** IsoCore™  
**Abbruchwerkzeuge** IsoCore™  
**Eisenstangen & Brechstange**

# Neuheiten 2024

Äxte  
Handgeräte  
Norden Messer  
Spaten &  
Spatengabeln  
Urban Plant Care  
Handschuhe  
Bewässerung

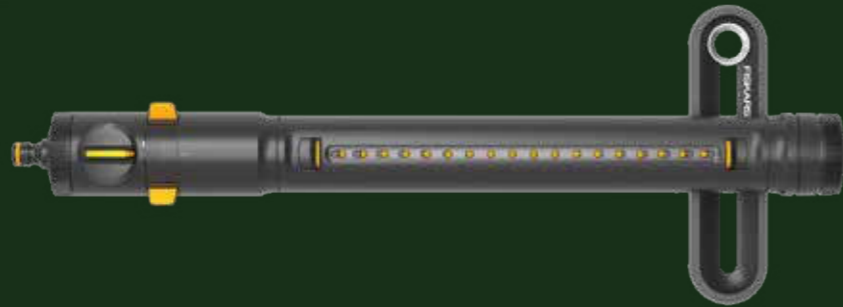
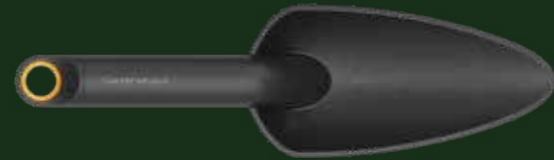

# Die richtigen Werkzeuge für jede Saison – 365 Tage im Jahr:



## Pflanz- & Schneidgeräte



X-series™ Bypass-Rollgriff-Gartenschere L, P961

Teleskop-Schneidgiraffe UPX86

Ergonomic™ Gärtnerspaten spitz



Frühling

Sommer



Winter

Herbst



## Heimwerken, Schnee- & Holzwerkzeuge



Power Tooth™ Handsäge

X-series™ X24 Spaltaxt

X-series™ Schneeräumer

## Bewässerung & Rasenpflege

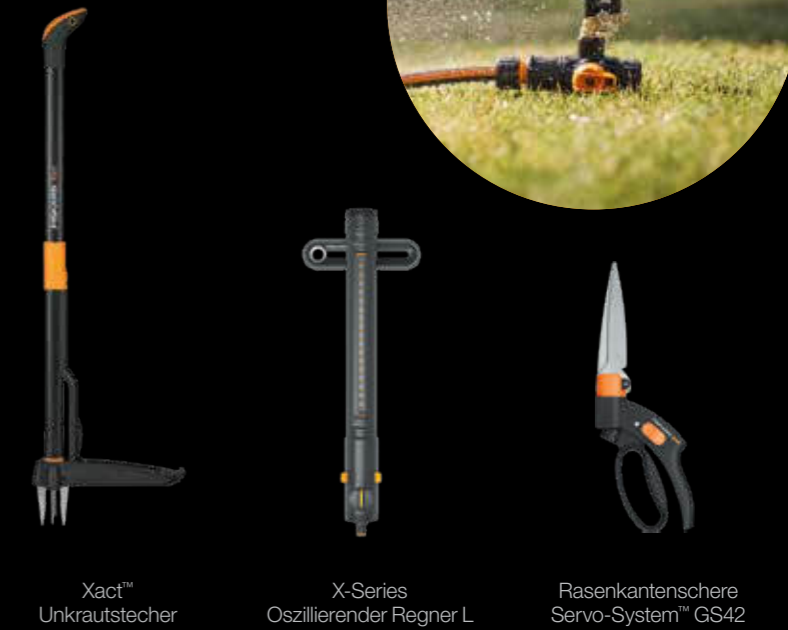

Xact™ Unkrautstecher

X-Series Oszillierender Regner L

Rasenkantenschere Servo-System™ GS42



Solid™ Laubbesen XL

X-series™ Erntemesser K82

Plus™ Garten-Erntekorb

## Erntewerkzeuge & Laubarbeiten



# Qualität, Langlebigkeit, und Design



GARANTIE  
**25**  
JAHRE

Premium X-Series  
mit 25 Jahren Garantie



**Erst testen,  
dann entscheiden**  
Nicht zufrieden?  
Geld zurück!\*



Mehr Infos:  
[fiskars.de/happiness](https://fiskars.de/happiness)

Risikolos einkaufen  
mit unserer  
**Happiness-Garantie\***

 **Fiskars Produkte kaufen**

 **Auspacken & 30 Tage ausprobieren**

 **Nicht zufrieden? Geld zurück!**

\* Unabhängig von anderen Fiskars-Aktionen. Laufzeit und genaue Teilnahmebedingungen und Datenschutzhinweise erhalten Sie unter [fiskars.de/happiness](https://fiskars.de/happiness)

# Gegen die Wegwerfkultur, für eine CO<sub>2</sub>-neutrale Zukunft und für mehr Lebensqualität und Freude.



# Erfolgreiche Nachhaltigkeitsprojekte



## Aufforstung

### Unsere Ziele:

- ✓ Einen signifikanten Beitrag zum Klimaschutz leisten
- ✓ Transparente Projekte für einen sicht- und messbaren Beitrag
- ✓ Langfristige Pflanzungen von Schutzwäldern
- ✓ Gemeinsame Aktionen mit Handel und Endverbraucher
- ✓ **15.000 m<sup>2</sup> Waldfläche in 2023**



## Wildbienen- schutz

### Unsere Ziele:

- ✓ Einen signifikanten Beitrag zum Wildbienenschutz leisten
- ✓ Konkrete Projekte, die Lebensraum schaffen
- ✓ Sensibilisieren und Wissen vermitteln
- ✓ Eigeninitiative anregen
- ✓ Gemeinsame Aktionen mit Handel und Endverbraucher
- ✓ **30.000 m<sup>2</sup> Blühwiese in 2023**



# Boden- und Pflanzexperte

Genau das Richtige für Boden, Rasen und Beet.

Spaten, Schaufeln & Gabeln **S. 14**

Urban Plant Care **S. 22**

Handgeräte **S. 26**

Stielgeräte **S. 30**

Pflanzwerkzeuge **S. 35**

Erntewerkzeuge **S. 38**

Unkrautstecher **S. 42**

Spindelmäher **S. 43**

Gartensäcke **S. 44**

Arbeitshandschuhe **S. 46**



# Spaten, Schaufeln & Gabeln

Fiskars bietet für jede Aufgabe das passende Produkt: vom Umgraben über Wurzelstechen bis hin zum Bewegen von Schüttgut oder der Lockerung des Bodens. Das ergonomische Design der Geräte ermöglicht zudem ein rückschonendes Arbeiten.



## XACT™ & XACT™ TELESKOPIERBAR

- Herausragende Ergonomie, optimaler Komfort und lange Haltbarkeit
- Teleskop-Variante mit verstellbarem Stiel ermöglicht eine optimale Arbeitshöhe für jeden Benutzer
- Blätter aus langlebigem Borstahl mit Verstärkungsrippen im Blatt

## ERGONOMIC™ & ERGONOMIC PRO

- Rückschonende Körperhaltung beim Graben dank ergonomischer Form
- Der Neigungswinkel sorgt für eine komfortable, natürliche Position der Hand
- Geschärfte Blattkante bei Spaten
- Blätter und Gabel aus langlebigem Borstahl, Spaten und Schaufeln mit Verstärkungsrippen im Blatt

## SOLID™ PLUS

- Geschärfte Blattkante und Seite sowie rutschfester Tritt für leichtes Einstechen
- Verstärkungsrippen im Blatt für erhöhte Haltbarkeit inklusive Messskala
- Spaten mit XL Blatt
- Spaten rund mit extra langem Stiel
- Glänzend schwarze Ausführung

## Xact™

### Xact™ Gärtnerspaten, spitz

Höhe: 7 cm	Länge: 120 cm	Breite: 19 cm	Gewicht: 1,80 kg	VPE: 4
------------	---------------	---------------	------------------	--------

Art.-Nr. 1066729

Alte Art.-Nr. 1003683



- Verstärktes Blatt aus hochwertigem Borstahl zum Graben in harten und steinigen Böden
- Geschärfte Blattkante und Seite sowie rutschfester Tritt für leichtes Einstechen
- Messskala auf dem Blatt
- Ergonomischer Schaftwinkel mit Softgrip
- Rutschfester D-Griff für den ein- und beidhändigen Gebrauch
- Verstärkungsrippen im Blatt für erhöhte Haltbarkeit

### Xact™ Gärtnerspaten, rund

Höhe: 8,9 cm	Länge: 120 cm	Breite: 19 cm	Gewicht: 2,01 kg	VPE: 4
--------------	---------------	---------------	------------------	--------

Art.-Nr. 1066730

Alte Art.-Nr. 1003681



- Verstärktes Blatt aus hochwertigem Borstahl zum Graben in harten und steinigen Böden
- Geschärfte Blattkante und Seite sowie rutschfester Tritt für leichtes Einstechen in normalen Gartenböden und weicheren Untergrund
- Messskala auf dem Blatt
- Ergonomischer Schaftwinkel mit Softgrip
- Rutschfester D-Griff für den ein- und beidhändigen Gebrauch
- Verstärkungsrippen im Blatt für erhöhte Haltbarkeit

### Xact™ Schaufel

Höhe: 15,9 cm	Länge: 130 cm	Breite: 22,3 cm	Gewicht: 2,19 kg	VPE: 4
---------------	---------------	-----------------	------------------	--------

Art.-Nr. 1066731

Alte Art.-Nr. 1003688



- Zum Anheben und Bewegen von Schüttgut (Erde, Sand) und Schnee
- Rutschfester D-Griff für den ein- und beidhändigen Gebrauch
- Ergonomischer Schaftwinkel mit SoftGrip™ gewährleistet optimale Arbeitsposition

### Xact™ Spatengabel

Höhe: 6,9 cm	Länge: 120 cm	Breite: 18,5 cm	Gewicht: 1,2 kg	VPE: 4
--------------	---------------	-----------------	-----------------	--------

Art.-Nr. 1070716

Alte Art.-Nr. 1003685



Neu

- Sehr stabile, dennoch leichte Konstruktion
- Lockern und Wenden von schwerem, verdichtetem Boden
- Zum Belüften des Rasens und Herausharken von Steinen und Unkraut
- Griff und Stiel sind für eine natürliche Körperhaltung konzipiert um Belastung zu minimieren
- Rutschfester D-Griff für ein- und beidhändigen Gebrauch
- Ergonomischer Schaftwinkel mit Softgrip



## Xact™ & SmartFit™

<b>Xact™ Teleskop-Spaten, spitz</b>					Art.-Nr. <b>1066732</b>	EAN 6 411501 311658
Höhe: <b>8 cm</b>	Länge: <b>111-130 cm</b>	Breite: <b>19 cm</b>	Gewicht: <b>1,68 kg</b>	VPE: <b>4</b>	Alte Art.-Nr. <b>1001567</b>	



- Optimale Arbeitshöhe durch teleskopierbaren Stiel (ca. 1,11-1,30 m)
- Für schwere Böden und zum Wurzelstechen
- Sehr stabil durch qualitativ hochwertigen Borstahl
- Geschweißte Verbindung für Robustheit und Langlebigkeit
- Geschliffene Blattkante und Seite für leichtes Einstechen
- D-Griff mit SoftGrip™ für Kontrolle und Komfort
- Verstärkungsrippen im Blatt inkl. Messskala

<b>Xact™ Teleskop-Spaten, rund</b>					Art.-Nr. <b>1066733</b>	EAN 6 411501 311665
Höhe: <b>8,5 cm</b>	Länge: <b>111-130 cm</b>	Breite: <b>19 cm</b>	Gewicht: <b>1,73 kg</b>	VPE: <b>4</b>	Alte Art.-Nr. <b>1000620</b>	



- Optimale Arbeitshöhe durch teleskopierbaren Stiel (ca. 1,11-1,30 m)
- Zum Graben und Rasenstechen
- Geschweißte Verbindung für Robustheit und Langlebigkeit
- Geschliffene Blattkante für leichtes Einstechen
- D-Griff mit SoftGrip™ für Kontrolle und Komfort
- Verstärkungsrippen im Blatt inkl. Messskala

<b>Xact™ Teleskop-Schaufel</b>					Art.-Nr. <b>1066734</b>	EAN 6 411501 311672
Höhe: <b>15,9 cm</b>	Länge: <b>121-140 cm</b>	Breite: <b>22,3 cm</b>	Gewicht: <b>2,19 kg</b>	VPE: <b>4</b>	Alte Art.-Nr. -	



- Optimale Arbeitshöhe durch teleskopierbaren Stiel (ca. 1,21 m-1,40 m)
- Zum Anheben und Bewegen von Schüttgut
- D-Griff mit SoftGrip™ für Kontrolle und Komfort
- Geschweißte Verbindung für Robustheit und Langlebigkeit

<b>Xact™ Teleskop-Spatengabel</b>					Art.-Nr. <b>1070717</b>	EAN 6 411501 705655
Höhe: <b>6,9 cm</b>	Länge: <b>110-130 cm</b>	Breite: <b>18,5 cm</b>	Gewicht: <b>1,8 kg</b>	VPE: <b>4</b>	Alte Art.-Nr. <b>1000630</b>	



Neu -  
Verbesserte  
Qualität

- Schwere Böden lüften, Steine oder Unkraut durchharken, Grasbüschel beim Einfassen entfernen
- Stabil durch qualitativ hochwertigen Borstahl und dennoch leichte Konstruktion
- Optimale Arbeitshöhe durch teleskopierbaren Stiel ca. 1,10-1,30 m
- Ergonomischer Griff und Stiel für natürliche Körperhaltung und verringerten Kraftaufwand
- D-Griff ist für jede Handgröße, mit oder ohne Handschuhe geeignet

## Ergonomic Pro

<b>Ergonomic Pro Gärtnerspaten, spitz</b>					Art.-Nr. <b>1066707</b>	EAN 6 411501 311689
Höhe: <b>13,5 cm</b>	Länge: <b>130,5 cm</b>	Breite: <b>20,5 cm</b>	Gewicht: <b>2,3 kg</b>	VPE: <b>4</b>	Alte Art.-Nr. -	



- Ideal zum Graben in Stein, Ton und harten Böden
- XL Spatenblatt mit geschärfter Blattkante
- Ergonomischer Schaftwinkel mit SoftGrip™ am Schaft
- Trittfäche für leichtes Einstechen in den Boden
- Vollständig glänzend schwarzes Design
- D-Griff für Kontrolle und Komfort

<b>Ergonomic Pro Entwässerungsspaten</b>					Art.-Nr. <b>1066709</b>	EAN 6 411501 311702
Höhe: <b>9,3 cm</b>	Länge: <b>130,7 cm</b>	Breite: <b>15,8 cm</b>	Gewicht: <b>2,14 kg</b>	VPE: <b>4</b>	Alte Art.-Nr. -	



- Ideal zum Ausgraben von Blumenzwiebeln in harten Böden, sowie für spröde Wurzeln
- XL Spatenblatt mit geschärfter Blattkante
- Ergonomischer Schaftwinkel mit SoftGrip™ am Schaft
- Trittfäche für leichtes Einstechen in den Boden
- Vollständig glänzend schwarzes Design
- D-Griff für Kontrolle und Komfort

<b>Ergonomic Pro Schaufel</b>					Art.-Nr. <b>1066711</b>	EAN 6 411501 311719
Höhe: <b>17,3 cm</b>	Länge: <b>131,7 cm</b>	Breite: <b>23 cm</b>	Gewicht: <b>2,26 kg</b>	VPE: <b>4</b>	Alte Art.-Nr. -	



- Zum Anheben und Bewegen von Schüttgut
- Extra großes Schaufelblatt
- D-förmiger Griff ist für die Arbeit mit oder ohne Handschuhe geeignet
- Abgewinkelter Griff, um den Körper während der Arbeit zu entlasten
- Vollständig glänzend schwarzes Design

<b>Ergonomic Pro Betonschaufel</b>					Art.-Nr. <b>1066713</b>	EAN 6 411501 311726
Höhe: <b>14 cm</b>	Länge: <b>123,9 cm</b>	Breite: <b>27,4 cm</b>	Gewicht: <b>2,4 kg</b>	VPE: <b>4</b>	Alte Art.-Nr. -	



- Ideal zum Umfüllen, Mischen und Verteilen von schweren und nassen Materialien
- Extra großes Schaufelblatt
- D-förmiger Griff ist für die Arbeit mit oder ohne Handschuhe geeignet
- Abgewinkelter Griff, um den Körper während der Arbeit zu entlasten
- Vollständig glänzend schwarzes Design

## Ergonomic™

## Ergonomic™ Gärterspaten, spitz

Höhe: 12 cm	Länge: 125 cm	Breite: 19,3 cm	Gewicht: 2,06 kg	VPE: 4
-------------	---------------	-----------------	------------------	--------

Art.-Nr. 1066708



- Besonders geeignet für harte Böden und zum Wurzelstechen
- Geringer Kraftaufwand durch ergonomische Form
- Sehr stabil durch qualitativ hochwertigen Borstahl
- Geschärfte Blattkante
- Ergonomischer Schaftwinkel mit SoftGrip™ am Schaft für mehr Kontrolle und Kälteschutz
- Trittfäche für leichtes Einstechen in den Boden
- D-Griff für Kontrolle und Komfort

## Ergonomic™ Gärterspaten, rund

Höhe: 13,5 cm	Länge: 125 cm	Breite: 19,3 cm	Gewicht: 2,07 kg	VPE: 4
---------------	---------------	-----------------	------------------	--------

Art.-Nr. 1066710



- Besonders geeignet zum Graben und Rasenstechen
- Geringer Kraftaufwand durch ergonomische Form
- Sehr stabil durch qualitativ hochwertigen Borstahl
- Geschärfte Blattkante
- Ergonomischer Schaftwinkel mit SoftGrip™ am Schaft für mehr Kontrolle und Kälteschutz
- Trittfäche für leichtes Einstechen in den Boden
- D-Griff für Kontrolle und Komfort

## Ergonomic™ Schaufel

Höhe: 17,3 cm	Länge: 131,7 cm	Breite: 23 cm	Gewicht: 2,26 kg	VPE: 4
---------------	-----------------	---------------	------------------	--------

Art.-Nr. 1066712



- Zum Schaufeln von Sand, Kies und anderen Baumaterialien
- Geringer Kraftaufwand durch ergonomische Form
- Sehr stabil durch qualitativ hochwertigen Borstahl
- Geschärfte Blattkante
- Ergonomischer Schaftwinkel mit SoftGrip™ am Schaft für mehr Kontrolle und Kälteschutz
- Trittfäche für leichtes Einstechen in den Boden
- D-Griff für Kontrolle und Komfort

## Ergonomic™ schmaler Spaten

Höhe: 8,3 cm	Länge: 123 cm	Breite: 15,3 cm	Gewicht: 2,15 kg	VPE: 4
--------------	---------------	-----------------	------------------	--------

Art.-Nr. 1066714



- Sägezahn Kante zum Durchstechen von Wurzeln und Graben in steiniger Erde
- D-Griff für Kontrolle und Komfort
- Optimierter Schaftwinkel aus Stahl mit Kunststoff-Umhüllung für mehr Stabilität, Kontrolle und Kälteschutz
- Geschweißte Verbindung zwischen Schaft und Blatt für Robustheit und Langlebigkeit

## Ergonomic™

## Ergonomic™ Spatengabel

Höhe: 10,8 cm	Länge: 132,2 cm	Breite: 20,5 cm	Gewicht: 2,2 kg	VPE: 4
---------------	-----------------	-----------------	-----------------	--------

Art.-Nr. 1070679



Neu – Verbesserte Qualität



- Zum Lockern und Wenden von festen Böden, Heraushaken von Steinen und Unkraut und zum Verteilen von Schüttgut
- Ergonomischer Schaftwinkel und angewinkelter Griff, minimieren die Belastung von Schulter, Rücken und Handgelenken
- Schaft aus Borstahl mit SoftGrip™ Umhüllung für mehr Kontrolle und Kälteschutz
- Geschmiedete Zinken für mehr Stabilität und Langlebigkeit
- D-Griff für Kontrolle und Komfort

## Ergonomic™ Dunggabel

Höhe: 10,7 cm	Länge: 136 cm	Breite: 22 cm	Gewicht: 1,8 kg	VPE: 4
---------------	---------------	---------------	-----------------	--------

Art.-Nr. 1070678



Neu – Verbesserte Qualität



- Dünne, geschmiedete Zinken. Ideal zum Anheben, Wenden und Ausbreiten von losen Materialien, wie z. B. Gras, Heu, Kompost und anderen Gartenabfällen
- Ergonomischer Schaftwinkel, um Belastung von Schulter und Rücken zu minimieren
- Angewinkelter Griff, um Handgelenke und Hände in neutraler Position zu halten
- Schaft aus Borstahl mit SoftGrip™ für mehr Kontrolle und Kälteschutz
- Geschmiedete Zinken für mehr Stabilität und Langlebigkeit
- D-Griff für Kontrolle und Komfort

# Solid Plus & QuikDrill™

## Solid™+ Spaten XL Blatt, spitz

Höhe: **14,2 cm** Länge: **113,5 cm** Breite: **20,5 cm** Gewicht: **1,83 kg** VPE: **4**

Art.-Nr. **1067516**

Alte Art.-Nr. -



- XL Blatt mit geschärfter Klingenkante
- Ergonomischer Schaftwinkel
- Trittläche für leichtes Einstechen in den Boden
- Ideal zum Graben in harten Böden wie Stein und Lehm
- Glänzend schwarze Ausführung

## Solid™+ Spaten XL Blatt, spitz – langer Stiel

Höhe: **13,4 cm** Länge: **126,5 cm** Breite: **20,5 cm** Gewicht: **2,06 kg** VPE: **4**

Art.-Nr. **1067517**

Alte Art.-Nr. -



- XL Blatt mit geschärfter Klingenkante
- Langer Schaft mit ergonomischem Schaftwinkel
- Trittläche für leichtes Einstechen in den Boden
- Ideal zum Graben in harten Böden wie Stein und Lehm
- Glänzend schwarze Ausführung

## Solid™+ Betonschaufel

Höhe: **14,1 cm** Länge: **122,7 cm** Breite: **27,5 cm** Gewicht: **2,2 kg** VPE: **4**

Art.-Nr. **1067518**

Alte Art.-Nr. -



- Ideal zum Bearbeiten von Sand, Kies, nassem Beton und anderen Materialien
- Extra großes Schaufelblatt
- Geschweißte Verbindungen und kunststoffbeschichteter Schaft für optimale Haltbarkeit

## Solid™+ Dunggabel

Höhe: **9,3 cm** Länge: **128,9 cm** Breite: **26,4 cm** Gewicht: **2,1 kg** VPE: **4**

Art.-Nr. **1071936**

Alte Art.-Nr. -



Neu



- Ideal zum Bewegen von Schütgut und Kompost wenden
- Mehr Stabilität durch Kopf aus Borstahl
- D-Griff für mehr Kontrolle und Komfort, für jede Handgröße, mit oder ohne Handschuhe

## QuikDrill™ Handerdbohrer, 200 mm

Höhe: **20 cm** Länge: **111 cm** Breite: **51 cm** Gewicht: **2,40 kg** VPE: **2**

Art.-Nr. **1000640**

Alte Art.-Nr. **134730**



- Zum Anpflanzen von Bäumen und Sträuchern sowie zum Setzen von Zaunpfählen
- Für Erdlöcher bis Ø 200 mm



# Urban Plant Care

Fiskars Urban Plant Care-Werkzeuge helfen dabei, das Zuhause, die Terrasse oder den Balkon in eine üppige, grüne Oase zu verwandeln.

## Einpflanzen & Umtopfen

Plant Care



## Pflanzmatte

Für sauberes Pflanzen in Innen- und Außenräumen. Wasserdicht, kratz- & durchstoßfest, leicht zu reinigen und faltbar für komfortables Aufbewahrung

## Pflanzschaufel mit Bürste

Praktisches Set aus Bürste und Schufel für einfaches und sauberes Pflanzen und Aufkehren in Einem

## Handschaufel

Mit extra hohem Rand für sauberes Arbeiten mit Blumenerde

## Gießkanne & Pflanzensprüher

Handlicher 0,3 l Zerstäuber zum Befeuchten und Reinigen von Pflanzen. Praktische 1,2 l Gießkanne für präzises, tropfsicheres Ausgießen

## Aufbewahrungsbox

Für kompakte Aufbewahrung von Werkzeugen zur Pflanzenpflege in Innen- und Außenräumen

## Bewässern

## Aufbewahrung



## Indoor Plant Care

### Pflanzmatte, faltbar

Art.-Nr. 1071304

Höhe: 0,75 cm Länge: 96,8 cm Breite: 57,8 cm Gewicht: 0,8 kg VPE: 4

Alte Art.-Nr. -



Neu



Plant Care

- Schützt Arbeitsflächen & erleichtert das Säubern
- Faltnuten & stabile Ränder halten Schmutz im Mattenbereich
- Arbeitsfläche von bis zu 965 x 580 mm (inkl. 65 mm Faltrand)
- Saumloser Mattenrand verhindert das Verfangen von Erde
- Robustes, wasserdichtes & leicht zu reinigendes Nylonmaterial

### Handschaufel, mit extra hohem Rand

Art.-Nr. 1071303

Höhe: 6,5 cm Länge: 29,1 cm Breite: 8,6 cm Gewicht: 0,1 kg VPE: 4

Alte Art.-Nr. -



Neu



Plant Care

- Extra hohe Schaufelränder verhindern Verschütten und Verschwendung von Erde
- Ausbalancierter, glatter Boden verhindert Umkippen der Schaufel auf flachen Arbeitsflächen
- Aus 20 % recyceltem Kunststoff plus anglebigem, leichtem Kunstharz
- Mit Aufhänge-Loch zur einfachen Aufbewahrung

### Pflanzschaufel mit Bürste

Art.-Nr. 1071302

Höhe: 4 cm Länge: 20,6 cm Breite: 9,7 cm Gewicht: 0,1 kg VPE: 4

Alte Art.-Nr. -



Neu



Plant Care

- Praktisches Set aus Bürste und Schaufel
- Bürste mit weichen Borsten, schont Oberflächen beim Entfernen von Schmutz auf Arbeitsflächen
- Schaufelblatt mit schmaler fester Seite zum Graben und breiter, flexibler Seite zum gezielten Um- und Einfüllen von Erdresten
- Gehäuse der Bürste aus 20 % recyceltem Kunststoff
- Bürste zur einfachen Aufbewahrung in der Schaufel fixierbar



### Gießkanne, 1,2l

Höhe: **25,8 cm** | Länge: **27,4 cm** | Breite: **12,4 cm** | Gewicht: **0,3 kg** | VPE: **4**

Art.-Nr. **1071307**



EAN

Neu



- Schlanke Gießkanne für präzise Bewässerung von Indoor-, Balkon- und Terrassenpflanzen
- Halbtransparenter, abnehmbarer Ausguss mit sichtbarem Füllstand und tropfsicherer Spitze
- Langer, schlanker Ausguss erreicht auch schwer zugängliche Stellen
- Leicht zu befüllen, ohne Abnehmen des Deckels, ohne Spritzer und Tropfen
- Kannenkörper aus 30 % recyceltem Kunststoff und leichtem, langlebigem Kunstharz

### Pflanzensprüher, 0,3l

Höhe: **21 cm** | Länge: **9,6 cm** | Breite: **7,54 cm** | Gewicht: **0,1 kg** | VPE: **4**

Art.-Nr. **1071306**



EAN

Neu



- Feiner Sprühnebel, ideal für sanftes Benetzen von Blattoberflächen und zum Befeuchten empfindlicher Jungpflanzen
- Drehbarer Düsenkopf für Sprüh- und „Stop“ Einstellung
- Ergonomischer Zweifinger-Griff
- Flaschenkörper aus 30 % recyceltem Kunststoff und leichtem, langlebigem Kunstharz

### Aufbewahrungsbox

Höhe: **17,4 cm** | Länge: **35,3 cm** | Breite: **31,1 cm** | Gewicht: **1 kg** | VPE: **2**

Art.-Nr. **1071305**



EAN

Neu



- Stauraum zum Organisieren und Sortieren von Werkzeugen zur Pflanzen und Gartenpflege
- Platzsparendes Design und entnehmbarer Behälter, perfekt für Snips, Gartenscheren und mehr.
- Griff mit 90 Grad Bewegungsspielraum zum einhändigen Tragen, sowie Seitengriffe
- Auslaufsicherer Boden zum Verstauen in Schränken
- Aus 20% recyceltem Kunststoff und langlebigem Kunstharz

### Gießkanne, 1,2l

**1** Tropfsichere Spitze & halbtransparenter Ausguss mit sichtbarem Füllstand

**2** Langer, schlanker Ausguss erreicht auch schwer zugängliche Stellen

**3** Ausguss ist abnehmbar, mit auslaufsicherer orangefarbener Dichtung



**4** Leicht zu befüllen, ohne Abnehmen des Deckels, ohne Spritzer und Tropfen

**5** Abnehmbarer Deckel zur einfachen Reinigung der Kanne

**6** Schlankes Design ohne Griff, stabile Handhabung

**7** Kannenkörper aus leichtem, langlebigem Kunstharz mit 30 % recyceltem Kunststoff



# Beetpflege & Reinigung

Ob Graben, Jäten oder Harken – mit den Gartenprodukten von Fiskars sind Gemüsebeet und Kräutergarten im Handumdrehen angelegt und immer top gepflegt. Die langlebigen Produkte sind über Jahre treue Helfer im Garten.

## Handgeräte



### XACT™

- Ergonomische Griffe mit SoftGrip™ für mehr Komfort, Schaufel und Zinken aus Edelstahl



### PREMIUM

- Ergonomisch geformte, rutschfeste Griffe, Schaufel und Zinken aus robustem Stahl



### SOLID™

- Sehr leicht und witterungsbeständig, aus glasfaserverstärktem Kunststoff

## Stielgeräte



### XACT™

- Premium-Serie mit extrem hochwertigen Materialien
- Aluminiumstiel für einzigartigen Komfort
- Überzeugendes Design für Kraftersparnis und Zuverlässigkeit

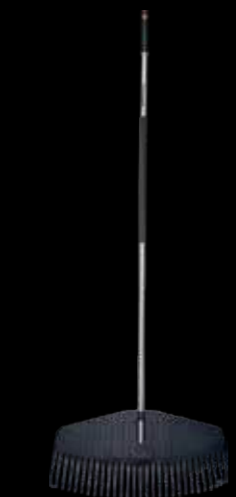

### ERGONOMIC™

- Lange, leichte Stiele aus Aluminium für angenehmes Arbeiten in aufrechter Körperhaltung
- Geräteköpfe aus langlebigen Materialien
- Komfort und sicherer Halt durch Kunststoff-Überzug am Stiel und rutschfesten Griff



### SOLID™

- Stielgeräte aus leichten, langlebigen Materialien
- Gartensäcke mit innenliegendem Federmechanismus
- Rasenkantenstecher und Greifer für spezielle Aufgaben

## Xact™ Handgeräte

<b>Xact™ Blumenkelle</b>					Art.-Nr. <b>1027043</b>	EAN 6 411501 350893
Höhe: <b>5 cm</b>	Länge: <b>37,5 cm</b>	Breite: <b>8,3 cm</b>	Gewicht: <b>0,28 kg</b>	VPE: <b>4</b>	Alte Art.-Nr. -	



- Ideal zum Pflanzen und Umpflanzen auch in harten Böden
- Schaufel aus Edelstahl mit geschliffenen Kanten
- SoftGrip™ Griffdesign für hohen Komfort
- Längerer Griff bringt perfekte Balance und zusätzliche Kraft
- Mit Aufhängeloch zur einfachen Aufbewahrung

<b>Xact™ Hand-Fächerbesen</b>					Art.-Nr. <b>1027044</b>	EAN 6 411501 351012
Höhe: <b>4 cm</b>	Länge: <b>44,3 cm</b>	Breite: <b>12,3 cm</b>	Gewicht: <b>0,20 kg</b>	VPE: <b>4</b>	Alte Art.-Nr. -	



- Ideal zum Entfernen von Unkraut und Grasschnitt in kleinen Beeten und an schwer zugänglichen Stellen
- Handrechen mit 7 Zinken aus Edelstahl
- SoftGrip™ Griffdesign für hohen Komfort
- Längerer Griff bringt perfekte Balance und zusätzliche Kraft
- Mit Aufhängeloch zur einfachen Aufbewahrung

<b>Xact™ Hand-Fugenkratzer</b>					Art.-Nr. <b>1027045</b>	EAN 6 411501 351029
Höhe: <b>3 cm</b>	Länge: <b>33,8 cm</b>	Breite: <b>9,4 cm</b>	Gewicht: <b>0,27 kg</b>	VPE: <b>4</b>	Alte Art.-Nr. -	



- Perfekt zum Entfernen von Unkraut und Moos zwischen Pflastersteinen und auf Terrassen
- Präzise geschliffene Edelstahlklinge
- SoftGrip™ Griffdesign für hohen Komfort
- Längerer Griff bringt perfekte Balance und zusätzliche Kraft
- Mit Aufhängeloch zur einfachen Aufbewahrung

<b>Xact™ Hand-Unkrautstecher</b>					Art.-Nr. <b>1027046</b>	EAN 6 411501 351036
Höhe: <b>3,6 cm</b>	Länge: <b>39,6 cm</b>	Breite: <b>4,3 cm</b>	Gewicht: <b>0,26 kg</b>	VPE: <b>4</b>	Alte Art.-Nr. -	



- Ideal zum Entfernen von tief verwurzelt Unkraut
- Kopf aus Edelstahl mit geschliffenen Kanten
- SoftGrip™ Griffdesign für hohen Komfort
- Längerer Griff bringt perfekte Balance und zusätzliche Kraft
- Mit Aufhängeloch zur einfachen Aufbewahrung

<b>Xact™ Blumenrechen</b>					Art.-Nr. <b>1027047</b>	EAN 6 411501 351043
Höhe: <b>6,2 cm</b>	Länge: <b>32,3 cm</b>	Breite: <b>9,2 cm</b>	Gewicht: <b>0,26 kg</b>	VPE: <b>4</b>	Alte Art.-Nr. -	



- Ideal zum Lockern und Belüften von Erde
- Geschliffene Zinken aus Edelstahl
- SoftGrip™ Griffdesign für hohen Komfort
- Längerer Griff bringt perfekte Balance und zusätzliche Kraft
- Mit Aufhängeloch zur einfachen Aufbewahrung

# Premium Handgeräte

<b>Blumenkelle Premium</b>					Art.-Nr. <b>1000726</b>	EAN 6 411501 372000
Höhe: <b>5,7 cm</b>	Länge: <b>37,5 cm</b>	Breite: <b>8,7 cm</b>	Gewicht: <b>0,13 kg</b>	VPE: <b>4</b>	Alte Art.-Nr. <b>137200</b>	



- Zum Pflanzen und Umpflanzen auch in harten Böden
- Schaufel aus robustem, rostfreien Stahl
- Leichter Griff mit komfortabler, rutschfester Oberfläche
- Arbeitsbreite: ca. 9 cm
- Mit Aufhängeloch zur einfachen Aufbewahrung

<b>Pflanzkelle Premium</b>					Art.-Nr. <b>1000727</b>	EAN 6 411501 372109
Höhe: <b>4 cm</b>	Länge: <b>27,5 cm</b>	Breite: <b>7 cm</b>	Gewicht: <b>0,11 kg</b>	VPE: <b>4</b>	Alte Art.-Nr. <b>137210</b>	



- Zum Pflanzen und Umpflanzen auch in harten Böden
- Praktisch für Arbeiten in schmalen Beeten und auf Balkonen
- Schaufel aus robustem, rostfreien Stahl
- Leichter Griff mit komfortabler, rutschfester Oberfläche
- Arbeitsbreite: ca. 6 cm
- Mit Aufhängeloch zur einfachen Aufbewahrung

<b>Blumenrechen Premium</b>					Art.-Nr. <b>1000728</b>	EAN 6 411501 372208
Höhe: <b>5 cm</b>	Länge: <b>25 cm</b>	Breite: <b>8 cm</b>	Gewicht: <b>0,14 kg</b>	VPE: <b>4</b>	Alte Art.-Nr. <b>137220</b>	



- Zum Belüften und Lockern der Erde
- Praktisch zum Reinigen und Glätten von kleinen Flächen
- Zinken aus robustem, rostfreien Stahl auch für harte Böden
- Leichter Griff mit komfortabler, rutschfester Oberfläche
- Arbeitsbreite: ca. 8 cm
- Mit Aufhängeloch zur einfachen Aufbewahrung

# Solid™ Handgeräte

<b>Solid™ Blumenkelle</b>					Art.-Nr. <b>1071899</b>	EAN 6 411501 705754
Höhe: <b>28,2 cm</b>	Länge: <b>4,9 cm</b>	Breite: <b>8 cm</b>	Gewicht: <b>0,08 kg</b>	VPE: <b>16</b>	Alte Art.-Nr. <b>1000694</b>	



- Breite Kelle zum leichten An- und Umpflanzen
- Ideal für kleine Erdlöcher in Beeten sowie Blumenkästen und Kübeln
- \* 65 % recycelter Kunststoff-Anteil plus Glasfaser für Stabilität und Langlebigkeit
- Leicht, bruchfest, UV- und witterungsbeständig
- Mit Aufhängeloch zur einfachen Aufbewahrung

<b>Solid™ Pflanzkelle, schmal</b>					Art.-Nr. <b>1072101</b>	EAN 6 411501 705778
Höhe: <b>28,2 cm</b>	Länge: <b>4,5 cm</b>	Breite: <b>6 cm</b>	Gewicht: <b>0,07 kg</b>	VPE: <b>16</b>	Alte Art.-Nr. <b>1000695</b>	



- Schmale Blumenkelle zum An- und Umpflanzen für kleine Gewächse & Blumentöpfe
- \* 65 % recycelter Kunststoff-Anteil plus Glasfaser für Stabilität und Langlebigkeit
- Leicht, bruchfest, UV- und witterungsbeständig
- Mit Aufhängeloch zur einfachen Aufbewahrung

<b>Solid™ Blumenrechen</b>					Art.-Nr. <b>1072102</b>	EAN 6 411501 705785
Höhe: <b>27,4 cm</b>	Länge: <b>8,1 cm</b>	Breite: <b>8,2 cm</b>	Gewicht: <b>0,08 kg</b>	VPE: <b>16</b>	Alte Art.-Nr. <b>1001600</b>	



- Breite, angewinkelte Zinken zum Auflockern & Belüften von Erde und Entfernen von Unkraut
- \* 65 % recycelter Kunststoff-Anteil plus Glasfaser für Stabilität und Langlebigkeit
- Leicht, bruchfest, UV- und witterungsbeständig
- Mit Aufhängeloch zur einfachen Aufbewahrung

<b>Solid™ Pflanzgabel</b>					Art.-Nr. <b>1072103</b>	EAN 6 411501 705792
Höhe: <b>27,7 cm</b>	Länge: <b>4,5 cm</b>	Breite: <b>8,2 cm</b>	Gewicht: <b>0,07 kg</b>	VPE: <b>16</b>	Alte Art.-Nr. <b>1000696</b>	



- Kleine, ergonomische Gabel mit schmalen, geraden Zinken zum Umgraben, Kompostverteilen, Auflockern von Erde & Entfernen von Geröll und Unkraut
- \* 65 % recycelter Kunststoff-Anteil plus Glasfaser für Stabilität und Langlebigkeit
- Leicht, bruchfest, UV- und witterungsbeständig
- Mit Aufhängeloch zur einfachen Aufbewahrung

<b>Solid™ Kombihacke</b>					Art.-Nr. <b>1072100</b>	EAN 6 411501 705761
Höhe: <b>28,2 cm</b>	Länge: <b>18,9 cm</b>	Breite: <b>7,4 cm</b>	Gewicht: <b>0,12 kg</b>	VPE: <b>12</b>	Alte Art.-Nr. <b>1001601</b>	



- Kombihacke mit breiter, flacher Kante zum Graben von Saatgut-Löchern und Zertrennen von zähen Wurzeln
- Zinken zum Belüften, Umgraben, sowie Entfernen von Debris und Unkraut
- \* 65 % recycelter Kunststoff-Anteil plus Glasfaser für Stabilität und Langlebigkeit
- Leicht, bruchfest, UV- und witterungsbeständig
- Mit Aufhängeloch zur einfachen Aufbewahrung

# Xact™ Stielgeräte

<b>Xact™ Laubbesen XXL, 620 mm</b>					Art.-Nr. <b>1027036</b>	EAN 6 411501 350817
Höhe: <b>4,6 cm</b>	Länge: <b>176,5 cm</b>	Breite: <b>61,5 cm</b>	Gewicht: <b>0,91 kg</b>	VPE: <b>4</b>	Alte Art.-Nr. -	



- Besonders breiter Laubbesen für Laub und Grasschnitt
- Extrem strapazierfähige 3-D Zinken
- Stiel aus gehärtetem Aluminium für geringes Gewicht
- Einzigartiges Stielprofil für hohe Stabilität
- Hoher Komfort durch SoftGrip™ Griffdesign
- Ergonomischer Griff
- Mit Aufhänge Loch

<b>Xact™ Laubbesen L, 490 mm</b>					Art.-Nr. <b>1027037</b>	EAN 6 411501 350824
Höhe: <b>4,4 cm</b>	Länge: <b>176 cm</b>	Breite: <b>49 cm</b>	Gewicht: <b>0,80 kg</b>	VPE: <b>4</b>	Alte Art.-Nr. -	



- Breiter Laubbesen für Laub und Grasschnitt
- Extrem strapazierfähige 3-D Zinken
- Stiel aus gehärtetem Aluminium für geringes Gewicht
- Einzigartiges Stielprofil für hohe Stabilität
- Hoher Komfort durch SoftGrip™ Griffdesign
- Ergonomischer Griff
- Mit Aufhänge Loch

<b>Xact™ Rosenrechen S, 230 mm</b>					Art.-Nr. <b>1027038</b>	EAN 6 411501 350831
Höhe: <b>7,1 cm</b>	Länge: <b>165,5 cm</b>	Breite: <b>23,5 cm</b>	Gewicht: <b>0,79 kg</b>	VPE: <b>4</b>	Alte Art.-Nr. -	



- Einzigartige Kopfform zum Arbeiten zwischen Pflanzen
- Langlebiger Edelstahlkopf mit 10 Zinken
- Stiel aus gehärtetem Aluminium für geringes Gewicht
- Einzigartiges Stielprofil für hohe Stabilität
- Hoher Komfort durch SoftGrip™ Griffdesign
- Ergonomischer Griff
- Mit Aufhänge Loch

<b>Xact™ Rechen M, 370 mm</b>					Art.-Nr. <b>1027039</b>	EAN 6 411501 350848
Höhe: <b>8,5 cm</b>	Länge: <b>164 cm</b>	Breite: <b>37,3 cm</b>	Gewicht: <b>1,04 kg</b>	VPE: <b>4</b>	Alte Art.-Nr. -	



- Perfekt zum Vorbereiten von Pflanzbeeten, Nivellieren, Zusammenharken von Ästen und Verteilen von Mulch
- Langlebiger Edelstahlkopf mit 13 Zinken
- Stiel aus gehärtetem Aluminium für geringes Gewicht
- Einzigartiges Stielprofil für hohe Stabilität
- Hoher Komfort durch SoftGrip™ Griffdesign
- Ergonomischer Griff
- Mit Aufhänge Loch

<b>Xact™ Krümmer, 150 mm</b>					Art.-Nr. <b>1027040</b>	EAN 6 411501 350855
Höhe: <b>11,6 cm</b>	Länge: <b>172 cm</b>	Breite: <b>14,8 cm</b>	Gewicht: <b>0,88 kg</b>	VPE: <b>4</b>	Alte Art.-Nr. -	



- Ideal zum Auflockern des Bodens und Lüften vor dem Bepflanzen
- Zinken aus stabilem Edelstahl
- Stiel aus gehärtetem Aluminium für geringes Gewicht
- Einzigartiges Stielprofil für hohe Stabilität
- Hoher Komfort durch SoftGrip™ Griffdesign
- Ergonomischer Griff
- Mit Aufhänge Loch



# Xact™ Stielgeräte

<b>Xact™ Jätschuffel, 125 mm</b>					Art.-Nr. <b>1027041</b>	EAN 6 411501 350862
Höhe: <b>4 cm</b>	Länge: <b>170 cm</b>	Breite: <b>12,5 cm</b>	Gewicht: <b>0,80 kg</b>	VPE: <b>4</b>	Alte Art.-Nr. -	



- Perfekt zum Entfernen von Unkraut, Ziehen von Saatreihen und Entmoosen von Fliesen und Pflastersteinen
- Scharf geschliffene Jätlinge
- Stiel aus gehärtetem Aluminium für geringes Gewicht
- Hoher Komfort durch SoftGrip™ Griffdesign
- Ergonomischer Griff
- Mit Aufhänge Loch



<b>Xact™ Jäter, 135 mm</b>					Art.-Nr. <b>1027042</b>	EAN 6 411501 350879
Höhe: <b>11,6 cm</b>	Länge: <b>167,5 cm</b>	Breite: <b>13,5 cm</b>	Gewicht: <b>0,76 kg</b>	VPE: <b>4</b>	Alte Art.-Nr. -	



- Ideal zum Unkrautjäten zwischen Pflanzen und Gemüsepflanzen, ohne die Pflanzen zu beschädigen
- Beweglicher Kopf aus Edelstahl
- Stiel aus gehärtetem Aluminium für geringes Gewicht
- Hoher Komfort durch SoftGrip™ Griffdesign
- Ergonomischer Griff
- Mit Aufhänge Loch



<b>Xact™ Fugenkratzer, 30 mm</b>					Art.-Nr. <b>1027112</b>	EAN 6 411501 350886
Höhe: <b>2,9 cm</b>	Länge: <b>173 cm</b>	Breite: <b>3 cm</b>	Gewicht: <b>0,73 kg</b>	VPE: <b>4</b>	Alte Art.-Nr. -	



- Ideal zum Entfernen von Unkraut und Moos zwischen Pflastersteinen und auf Terrassen
- Präzise geschliffene Edelstahlklinge
- Stiel aus gehärtetem Aluminium für geringes Gewicht
- Hoher Komfort durch SoftGrip™ Griffdesign
- Ergonomischer Griff
- Mit Aufhänge Loch





## Ergonomic™ Stielgeräte

<b>Ergonomic™ Laubbesen L</b>					Art.-Nr. <b>1000660</b>	EAN 5 905561 335705
Höhe: <b>4,5 cm</b>	Länge: <b>184 cm</b>	Breite: <b>61 cm</b>	Gewicht: <b>0,77 kg</b>	VPE: <b>4</b>	Alte Art.-Nr. <b>135570</b>	



- Breiter Laubbesen für Laub und Grasschnitt
- Zinken aus langlebigem Kunststoff
- Handlich und leicht
- Langer Aluminiumstiel mit Kunststoff-Überzug
- Rutschfester Griff für besonderen Komfort
- Mit Aufhängeloch

<b>Ergonomic™ Rechen</b>					Art.-Nr. <b>1000652</b>	EAN 5 905568 800244
Höhe: <b>7 cm</b>	Länge: <b>154 cm</b>	Breite: <b>38 cm</b>	Gewicht: <b>0,70 kg</b>	VPE: <b>4</b>	Alte Art.-Nr. <b>135510</b>	



- Zum Harken in schmalen Beeten und zwischen Pflanzen
- Zinken aus gehärtetem Borstahl
- Handlich und leicht
- Langer Aluminiumstiel mit Kunststoff-Überzug
- Rutschfester Griff für besonderen Komfort
- Mit Aufhängeloch

<b>Ergonomic™ Grubber</b>					Art.-Nr. <b>1001301</b>	EAN 7 317791 116661
Höhe: <b>12,5 cm</b>	Länge: <b>167 cm</b>	Breite: <b>12 cm</b>	Gewicht: <b>0,79 kg</b>	VPE: <b>4</b>	Alte Art.-Nr. <b>136510</b>	



- Zum Lockern und Lüften des Bodens
- Langer Aluminiumstiel mit Kunststoff-Überzug
- Handlich und leicht
- Rutschfester Griff für besonderen Komfort
- Mit Aufhängeloch

<b>Ergonomic™ Hacke</b>					Art.-Nr. <b>1000675</b>	EAN 7 317791 112601
Höhe: <b>9 cm</b>	Länge: <b>155 cm</b>	Breite: <b>20 cm</b>	Gewicht: <b>0,53 kg</b>	VPE: <b>4</b>	Alte Art.-Nr. <b>136500</b>	



- Zum Entfernen von Unkraut und Lockern des Bodens
- Langer Aluminiumstiel mit Kunststoff-Überzug
- Handlich und leicht
- Rutschfester Griff für besonderen Komfort
- Mit Aufhängeloch

### Fiskars Ergonomic™

Für anspruchsvolle Gärten die perfekte Auswahl ergonomischer Gartengeräte zur Bodenbearbeitung.

- Tropfenförmiger Stiel ermöglicht ergonomische Arbeitspositionen
- Mit Aufhängeloch zur einfachen Aufbewahrung
- Die Kunststoffbeschichtung am Stiel maximiert Griffigkeit und Komfort
- Werkstoff Borstahl für Festigkeit

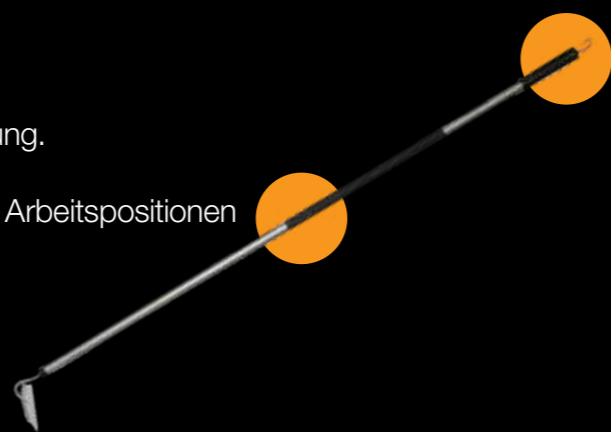

## Solid™ Stielgeräte

<b>Solid™ Laubbesen XL</b>					Art.-Nr. <b>1015645</b>	EAN 6 411501 350909
Höhe: <b>4,2 cm</b>	Länge: <b>176 cm</b>	Breite: <b>62 cm</b>	Gewicht: <b>0,83 kg</b>	VPE: <b>5</b>	Alte Art.-Nr. <b>135090</b>	



- Zum Zusammenharken von Laub, Unkraut und Grasschnitt
- Extra breiter Besenkopf für große Anwendungsfläche
- 27 flache, nach unten gebogene Zinken
- Lange Verbindung von Stiel und Blatt für besondere Stabilität
- Griff im Blatt zum einfachen Aufnehmen des Laubs
- Langer, leichter Aluminiumstiel

<b>Solid™ Laubbesen L</b>					Art.-Nr. <b>1003465</b>	EAN 6 411501 350169
Höhe: <b>5 cm</b>	Länge: <b>175 cm</b>	Breite: <b>52 cm</b>	Gewicht: <b>0,50 kg</b>	VPE: <b>5</b>	Alte Art.-Nr. <b>135016</b>	



- Breiter Laubbesen für Laub und Grasschnitt
- Stabile und flexible Zinken, die in Zugrichtung arbeiten
- Langer, leichter Aluminiumstiel
- Kopf L als Ersatzteil erhältlich unter Art.-Nr. 1014915
- Stiel als Ersatzteil erhältlich (1014913)

<b>Solid™ Laubbesen M</b>					Art.-Nr. <b>1063090</b>	EAN 6 411501 704351
Höhe: <b>3,5 cm</b>	Länge: <b>172 cm</b>	Breite: <b>44 cm</b>	Gewicht: <b>0,52 kg</b>	VPE: <b>5</b>	Alte Art.-Nr. <b>1003464</b>	



- Stabile und flexible Zinken, die in Zugrichtung arbeiten
- Zum Zusammenharken von Laub und Grasschnitt
- Langer, leichter Aluminiumstiel
- Kopf M als Ersatzteil erhältlich unter 1063089 (alte Art.-Nr. 1014914)
- Stiel als Ersatzteil erhältlich (1014913)

<b>Solid™ Universal-Gartenrechen</b>					Art.-Nr. <b>1003466</b>	EAN 6 411501 350664
Höhe: <b>11 cm</b>	Länge: <b>167 cm</b>	Breite: <b>41 cm</b>	Gewicht: <b>0,44 kg</b>	VPE: <b>5</b>	Alte Art.-Nr. <b>135066</b>	



- Zum Zusammenharken von losem Gras oder Ästen
- Perfekt zur Vorbereitung von Pflanzbeeten
- Nivellierfunktion zum Begrüden des Beets
- Langer, leichter Aluminiumstiel
- Kopf als Ersatzteil erhältlich unter Art.-Nr. 1014917
- Stiel als Ersatzteil erhältlich unter Art.-Nr. 101439

<b>Solid™ Rechen</b>					Art.-Nr. <b>1016036</b>	EAN 6 411501 357151
Höhe: <b>7 cm</b>	Länge: <b>156,5 cm</b>	Breite: <b>36 cm</b>	Gewicht: <b>0,62 kg</b>	VPE: <b>4</b>	Alte Art.-Nr. <b>135715</b>	



- Zur Vorbereitung von Pflanzbeeten
- Zum Zusammenharken von kleinen Ästen und Verteilen von Mulch
- Zinken aus gehärtetem Karbonstahl
- Langer, leichter Aluminiumstiel

<b>Solid™ Hacke</b>					Art.-Nr. <b>1016035</b>	EAN 6 411501 357137
Höhe: <b>14 cm</b>	Länge: <b>164 cm</b>	Breite: <b>16 cm</b>	Gewicht: <b>0,52 kg</b>	VPE: <b>4</b>	Alte Art.-Nr. <b>135713</b>	



- Zum Entfernen von Unkraut
- Zum Auflockern des Bodens vor dem Bepflanzen
- Kopf aus gehärtetem Karbonstahl
- Langer, leichter Aluminiumstiel

<b>Solid™ Krümmer</b>					Art.-Nr. <b>1016034</b>	EAN 6 411501 357144
Höhe: <b>12 cm</b>	Länge: <b>167 cm</b>	Breite: <b>13 cm</b>	Gewicht: <b>0,59 kg</b>	VPE: <b>4</b>	Alte Art.-Nr. <b>135714</b>	



- Zum Auflockern des Bodens vor dem Bepflanzen
- Zinken aus gehärtetem Karbonstahl
- Langer, leichter Aluminiumstiel

<b>Solid™ Allzweckbesen M</b>					Art.-Nr. <b>1025921</b>	EAN 6 411501 310378
Höhe: <b>10 cm</b>	Länge: <b>169 cm</b>	Breite: <b>38 cm</b>	Gewicht: <b>0,63 kg</b>	VPE: <b>4</b>	Alte Art.-Nr. -	



- Allzweckbesen zur Reinigung von Flächen rund ums Haus
- Gründliche Reinigung durch Fiskars PowerClean™ Borsten
- Der nach innen gebogene Besenkopf ist ideal zum Einsammeln von Laub und Schmutz
- Geringes Gewicht für kraftschonendes Arbeiten
- Stiel und Kopf auch als Ersatzteil erhältlich (Kopf Art.-Nr. 1025830, Stiel Art.-Nr. 1014913)

<b>Solid™ Allzweckbesen L</b>					Art.-Nr. <b>1025926</b>	EAN 6 411501 310385
Höhe: <b>12,5 cm</b>	Länge: <b>172 cm</b>	Breite: <b>48 cm</b>	Gewicht: <b>0,87 kg</b>	VPE: <b>2</b>	Alte Art.-Nr. -	

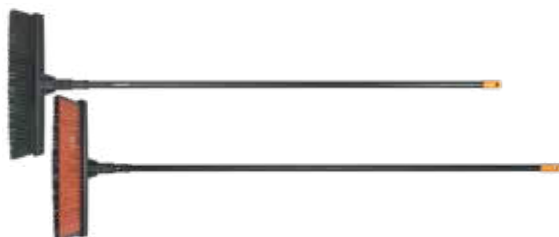

- Allzweckbesen zur Reinigung von Flächen rund ums Haus
- Ideal für große Flächen wie z. B. Hofeinfahrten und Garagen
- Gründliche Reinigung durch Fiskars PowerClean™ Borsten
- Integrierte Kratzkante für hartnäckigen Schmutz
- Geringes Gewicht für kraftschonendes Arbeiten
- Stiel und Kopf auch als Ersatzteil erhältlich (Kopf Art.-Nr. 1025831, Stiel Art.-Nr. 1014913)

# Innovative Pflanzwerkzeuge

## Das ideale Tool für die Pflanzung von Setzlingen

### Xact™ Blumenzwiebel-Pflanzer

**1 Zwiebelöffnung** — Maximale Größe von 50–55 mm

**2 Langlebige Verbundwerkstoff-Griffe**

**3 Aluminium-Stiel mit geringem Gewicht**

**4 Verriegelung** der Klinge in offener Position während der Pflanzung

**5 Pflanztiefe von 150 mm**



### Verwendung

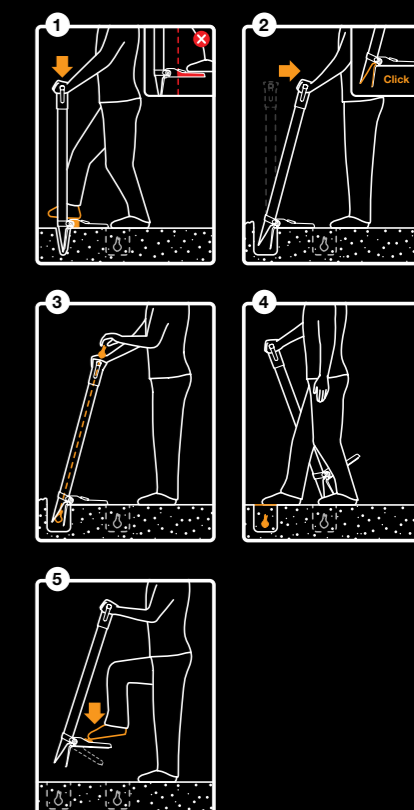

# Blumenzwiebel-Pflanzer

<b>Xact™ Blumenzwiebel-Pflanzer</b>					Art.-Nr. <b>1057077</b>	EAN 6 411501 311320
Höhe: <b>31 cm</b>	Länge: <b>105,3 cm</b>	Breite: <b>30 cm</b>	Gewicht: <b>2,00 kg</b>	VPE: <b>4</b>	Alte Art.-Nr. -	



- Ermöglicht das Pflanzen von Zwiebeln und kleinen Setzlingen bis zu 50–55 mm
- Leichter Aluminiumstiel mit Lamellenende und Trittfläche
- Ein Verriegelungsmechanismus an der Trittfläche hält die Klinge offen, so dass Sie Ihre Zwiebel für eine perfekte Platzierung durch die Oberseite des Pflanzgefäßes fallen lassen können
- Pflanzer aus dem Boden ziehen und Zwiebel mit Erde bedecken
- Pflanztiefe bis zu 150 mm

<b>Ergo™ Blumenzwiebel-Pflanzer</b>					Art.-Nr. <b>1057078</b>	EAN 6 411501 311337
Höhe: <b>10,5 cm</b>	Länge: <b>99,5 cm</b>	Breite: <b>27,5 cm</b>	Gewicht: <b>1,93 kg</b>	VPE: <b>4</b>	Alte Art.-Nr. -	



- Gräbt und füllt Löcher
- Rutschfeste Trittfläche
- Grabkegel mit scharfen Zähnen zum Vortrieb selbst durch harten Boden
- Der Griffhebel gibt Erde über der Zwiebel und dem Loch frei
- Der Stiel besteht aus langlebigem Stahl
- Pflanztiefe bis zu 150 mm

<b>Solid™ Blumenzwiebel-Pflanzer</b>					Art.-Nr. <b>1057079</b>	EAN 6 411501 311344
Höhe: <b>10,3 cm</b>	Länge: <b>24,3 cm</b>	Breite: <b>11,7 cm</b>	Gewicht: <b>0,25 kg</b>	VPE: <b>12</b>	Alte Art.-Nr. -	



- Ideal für die Auspflanzung von Zwiebeln und Setzlingen
- Die Bohrklinge hat Zähne für schnelles und effizientes Graben
- Pflanzer mit seitlicher Tiefenskala für genaue Tiefe
- Abzug öffnet Klinge, um Erde über Loch und Zwiebel abzugeben
- Geeignet für Zwiebeln mit einer Breite von bis zu 65 mm und einer Pflanztiefe von bis zu 125 mm
- Hergestellt aus langlebigem, wetterbeständigem FiberComp™

### Ergo™ Blumenzwiebel-Pflanzer

- 1 Bequemer Handgriff und Hebel**  
Zum Auflockern und Lösen von Erdrich
- 2 Stabiler Stahlstiel**
- 3 Stabile Trittfläche**  
Zur besseren Kontrolle
- 4 Scharfe Zähne & kreisförmige Bewegung**  
Zum Eindringen in harte Böden

# Solid™ Bepflanzungswerkzeuge

<b>Solid™ Saatgut-Pflanzenkelle</b>					Art.-Nr. <b>1057641</b>	EAN 6 411501 311276
Höhe: <b>6,4 cm</b>	Länge: <b>33 cm</b>	Breite: <b>2,2 cm</b>	Gewicht: <b>0,06 kg</b>	VPE: <b>16</b>	Alte Art.-Nr. -	



- Vier Geräte in einem für die Saatgutausbringung
- Werkzeug mit Kelle, Stift, Pikierholz und Messwerkzeug
- Geprägte, leicht lesbare, englische und metrische Maße
- Hergestellt aus leichtem, witterungsbeständigem FiberComp™ Kunststoff

<b>Solid™ Pflanzstock</b>					Art.-Nr. <b>1057080</b>	EAN 6 411501 311351
Höhe: <b>0,3 cm</b>	Länge: <b>26,2 cm</b>	Breite: <b>13 cm</b>	Gewicht: <b>0,08 kg</b>	VPE: <b>16</b>	Alte Art.-Nr. -	



- Zum Stechen von Löchern in Rasen oder anderen Böden
- Die Messskala an der Spitze des Werkzeugs ermöglicht eine Tiefe von bis zu 150 mm
- L-förmiger Griff für maximalen Drehmoment und Komfort
- Die FiberComp™ Konstruktion ist leicht und dennoch unglaublich stabil, wetterbeständig und leicht zu reinigen

<b>Solid™ Streuer</b>					Art.-Nr. <b>1057076</b>	EAN 6 411501 311313
Höhe: <b>13,1 cm</b>	Länge: <b>30 cm</b>	Breite: <b>16,5 cm</b>	Gewicht: <b>0,28 kg</b>	VPE: <b>12</b>	Alte Art.-Nr. -	



- Ideal für die Ausbringung von Sand, Salz, Dünger und mehr
- Einstellknopf steuert Dosierung
- Gießen, schneller Fluss oder langsamer Fluss
- Ein Easy-Lock-System ermöglicht ein schnelles Nachfüllen

### Solid™ Saatgut-Pflanzenkelle

- 1 Schmale Kelle**
- 2 Stift**
- 3 Pikierholz**
- 4 Messwerkzeug**

# Erntewerkzeuge

Intuitive Werkzeuge aus langlebigen & leichten Materialien für einfaches, schnelles Ernten

## X-series™ Erntemesser K82

- Flache Spitze**  
Für Schubschnitte
- Verlängerter Erl**  
Für mehr Haltbarkeit
- Wellenschliff**  
Für Sägeschnitte



## X-series™ Klappbares Obst- & Gemüsemesser K80

- Verriegelung per Druckknopf**  
Einfach zu schließen, gleichzeitig sicher im geöffneten Zustand
- Gebogene Spitze**  
Ermöglicht einen einfachen Zugang durch dichten Bewuchs – ohne umliegende Pflanzen zu beschädigen
- Zugschnitt**  
Für zarte Stängel und schnelles Ernten



## Plus™ Erntekorb



- Geschlossene Seite**  
Ermöglicht die Trennung von empfindlichen oder unterschiedlichen Materialien/Lebensmitteln von der Siebseite
- Separates Fach**  
Hält Werkzeuge von der Ernte fern
- Komfortable Griffe**  
Die ergonomischen Griffe lassen sich für die einhändige Verwendung verriegeln
- Seitliche Griffe**  
Für alternative Griffmöglichkeiten
- Sieb**  
Mit Abtropflöchern zum einfachen Waschen der geernteten Produkte

## Erntewerkzeuge

<b>X-series™ Klappbares Obst- und Gemüsemesser K80</b>					Art.-Nr. <b>1062819</b>	EAN 6 411501 200945
Höhe: <b>1,6 cm</b>	Länge: <b>17,8 cm</b>	Breite: <b>2,6 cm</b>	Gewicht: <b>0,05 kg</b>	VPE: <b>8</b>	Alte Art.-Nr. -	



- Ideal für die Ernte von kleineren Stengeln und Stielen
- Präzisionsgeschliffene Klinge aus rostfreiem Stahl
- Klinge mit gebogener Spitze für einen einfachen Zugang durch dichten Wuchs
- Kompakte Aufbewahrung durch klappbares Design
- Sicher verschließbar durch Druckknopfverriegelung
- Klingenlänge: 7,7 cm

<b>X-series™ Erntemesser K82</b>					Art.-Nr. <b>1062830</b>	EAN 6 411501 200952
Höhe: <b>2 cm</b>	Länge: <b>27,7 cm</b>	Breite: <b>5 cm</b>	Gewicht: <b>0,17 kg</b>	VPE: <b>8</b>	Alte Art.-Nr. -	



- Ideal für die Ernte von dicken Stängeln und Stielen (z. B. Blumenkohl, Kohl, Brokkoli, Zucchini)
- Präzisionsgeschliffene Klinge aus rostfreiem Stahl
- Klinge mit flacher Spitze für schnelle Schubschnitte und einem gezahnten Teil für Sägeschnitte durch faserige Pflanzen
- Verlängerter Erl für lange Haltbarkeit
- Ergonomischer Griff für Komfort und Kontrolle
- Inklusive Hülle aus Hartplastik mit Gürtelschlaufe
- Klingenlänge: 15 cm

<b>Plus™ Garten-Erntekorb</b>					Art.-Nr. <b>1062831</b>	EAN 6 411501 200969
Höhe: <b>13,33 cm</b>	Länge: <b>60,85 cm</b>	Breite: <b>38,84 cm</b>	Gewicht: <b>1,1 kg</b>	VPE: <b>6</b>	Alte Art.-Nr. -	



- Perfekt zum Sammeln, Transportieren und Reinigen Ihrer Ernte und Gartengeräte
- Siebseite hat Abflusslöcher zum Waschen frisch geernteter Produkte
- Geschlossene Seite zum Einweichen oder Transportieren sauberer Produkte oder Werkzeuge
- Ergonomische Seitengriffe ideal für beidhändiges Tragen
- Klappgriffe für einhändige Nutzung
- Hergestellt aus strapazierfähigem Kunststoff

<b>Solid™ Kniepolster</b>					Art.-Nr. <b>1062832</b>	EAN 6 411501 200976
Höhe: <b>1,9 cm</b>	Länge: <b>45,7 cm</b>	Breite: <b>27,9 cm</b>	Gewicht: <b>0,08 kg</b>	VPE: <b>6</b>	Alte Art.-Nr. -	



- Minimiert schmerzende Knie bei der Arbeit im Garten
- Zweischichtige Konstruktion sorgt für dauerhafte Haltbarkeit
- Feuchtigkeitsabweisende Außenhülle schützt vor rauem Terrain
- Schaumstoff-Innenkissen bietet großzügige Polsterung
- Bequemer Griff macht das Tragen einfach



# Garten- & Rasenpflege

Den Garten und Rasen in Schuss halten  
mit 100% Innovation, 0% Emission bei der Anwendung.

Adjustierbarer, nicht wackelnder Griff



Einfacher  
zu Bewegen

Überlegende Ergonomie

Schneidet  
jeden Grasstypen

StaySharp™

**CUTTING  
SYSTEM  
FOR LONG  
LASTING  
PERFORMANCE**

InertiaDrive™

**UP TO  
2X  
MORE CUTTING  
POWER**

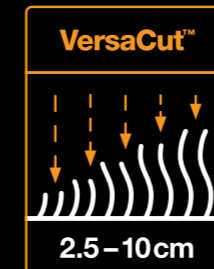

# Unkrautstecher & Werkzeuge zur Rasenpflege

<b>Xact™ Unkrautstecher</b>					Art.-Nr. <b>1020126</b>	EAN 6 411501 399502
Höhe: <b>10 cm</b>	Länge: <b>100 cm</b>	Breite: <b>30 cm</b>	Gewicht: <b>0,95 kg</b>	VPE: <b>4</b>	Alte Art.-Nr. <b>139950</b>	



- Bequemes Unkrautstechen in rüchenschonender Arbeitshaltung
- Besonders geeignet für Löwenzahn
- Greifen des Unkrauts aus verschiedenen Richtungen
- Arme reichen tief in den Boden dank patentiertem Mechanismus
- Einfaches Entfernen des Unkrauts aus den Greifarmen durch Schieben des Griffs
- Hoher Komfort durch ergonomischen Griff

<b>SmartFit™ Teleskop-Unkrautstecher</b>					Art.-Nr. <b>1020125</b>	EAN 6 411501 399601
Höhe: <b>11,9 cm</b>	Länge: <b>99-119 cm</b>	Breite: <b>30 cm</b>	Gewicht: <b>1,25 kg</b>	VPE: <b>4</b>	Alte Art.-Nr. <b>139960</b>	



- Optimale Arbeitshöhe durch teleskopierbaren Stiel von 99–119 cm
- Bequemes Unkrautstechen in rüchenschonender Arbeitshaltung
- Besonders geeignet für Löwenzahn
- Greifen des Unkrauts aus verschiedenen Richtungen
- Arme reichen tief in den Boden dank patentiertem Mechanismus
- Einfaches Entfernen des Unkrauts aus den Greifarmen durch Schieben des Griffs

## Einfaches und effektives Entfernen von Unkraut



- 1 Die Greifarme des Unkrautstechers um das Unkraut setzen.
- 2 Das Pedal mit dem Fuß auf den Boden herunterdrücken. Den Fuß wegnehmen und den Stiel zum Pedal ziehen.
- 3 Das Unkraut durch Schieben des orangefarbenen Griffs aus den Greifarmen entfernen.

<b>Solid™ Rasenkantenstecher</b>					Art.-Nr. <b>1011617</b>	EAN 7 317797 035003
Höhe: <b>3 cm</b>	Länge: <b>110 cm</b>	Breite: <b>30,5 cm</b>	Gewicht: <b>1,85 kg</b>	VPE: <b>3</b>	Alte Art.-Nr. <b>5371</b>	



- Zum Abstechen gerader Kanten an Beeten und Rasenflächen
- Aus langlebigem Borstahl

<b>Solid™ Greifer</b>					Art.-Nr. <b>1062271</b>	EAN 6 411501 311467
Höhe: <b>5 cm</b>	Länge: <b>87,5 cm</b>	Breite: <b>17 cm</b>	Gewicht: <b>0,45 kg</b>	VPE: <b>5</b>	Alte Art.-Nr. -	



- Nimmt Unrat und Laub auf, ohne dass Sie sich bücken
- Die Greiferpads greifen lose Materialien wie Papier und kleine Stöcke und sind für einen langfristigen Gebrauch am Werkzeug befestigt
- Hergestellt aus leichtem, aber haltbarem Stahl
- Ergonomischer Schlaufengriff für sicheren Halt
- Die Daumenverriegelung hält den Greifer geschlossen

# StaySharp™ Spindelmäher

<b>StaySharp™ Max Spindelmäher</b>					Art.-Nr. <b>1000591</b>	EAN 6 411501 138804
Höhe: <b>60 cm</b>	Länge: <b>61 cm</b>	Breite: <b>53,7 cm</b>	Gewicht: <b>20,00 kg</b>	VPE: <b>1</b>	Alte Art.-Nr. <b>113880</b>	



- Kantennahes Mähen und optimale Nutzung der Schnittbreite (46 cm) durch innen liegende Räder
- Ergonomischer, höhenverstellbarer Griff
- Schnitthöhe zwischen 2,5 cm und 10 cm einstellbar
- Übersetzung für mehr Schneid-Power
- Berührungsloses Schneidesystem
- Messer aus gehärtetem Stahl
- Umweltschonend
- Geräuscharm

<b>StaySharp™ Plus Spindelmäher</b>					Art.-Nr. <b>1015649</b>	EAN 6 411501 138729
Höhe: <b>34,5 cm</b>	Länge: <b>60 cm</b>	Breite: <b>45,5 cm</b>	Gewicht: <b>18,00 kg</b>	VPE: <b>1</b>	Alte Art.-Nr. <b>113872</b>	



- Kantennahes Mähen mit einer großen Schnittbreite von 43 cm
- Ergonomischer, höhenverstellbarer Griff
- Schnitthöhe zwischen 4 cm und 10 cm einstellbar
- Leichtes Schieben
- Berührungsloses Schneidesystem
- Umweltschonend
- Geräuscharm

<b>StaySharp™ Grasfangkorb</b>					Art.-Nr. <b>1000592</b>	EAN 6 411501 138835
Höhe: <b>54,5 cm</b>	Länge: <b>55 cm</b>	Breite: <b>6 cm</b>	Gewicht: <b>1,59 kg</b>	VPE: <b>1</b>	Alte Art.-Nr. <b>113883</b>	



- Für den Einsatz mit dem Fiskars StaySharp™ Max Spindelmäher (Art.-Nr. 1000591)
- Mit Griff zum leichten Entleeren
- Fassungsvermögen: ca. 18 Liter
- Rahmen aus hochwertigem Stahl
- Leicht und schnell ohne die Verwendung von Werkzeug anzubringen

## Ergo™ PopUp-Gartensäcke

<b>Ergo PopUp-Gartensack, 73 L</b>					Art.-Nr. <b>1028371</b>	EAN 6 411501 600189
Höhe: <b>4 cm</b>	Länge: <b>45 cm</b>	Breite: <b>45 cm</b>	Gewicht: <b>0,71 kg</b>	VPE: <b>10</b>	Alte Art.-Nr. -	



- Ideal zum Sammeln von Gartenabfällen, Blättern, Rasenschnitt und Unkraut
- Innenliegender Federmechanismus öffnet den Sack für die Benutzung (geöffnete Höhe 46 cm)
- Wasser- und schimmelresistentes Material
- Lange Haltbarkeit dank Verwendung von nachhaltigerem Kunststoffmaterial (keine Verwendung von PVC)
- Quadratische Form verhindert Wegrollen
- Zusammenfaltbar für platzsparende Lagerung

<b>Ergo PopUp-Gartensack, 175 L</b>					Art.-Nr. <b>1028372</b>	EAN 6 411501 600196
Höhe: <b>4 cm</b>	Länge: <b>53 cm</b>	Breite: <b>53 cm</b>	Gewicht: <b>1,21 kg</b>	VPE: <b>8</b>	Alte Art.-Nr. -	



- Ideal zum Sammeln von Gartenabfällen, Blättern, Rasenschnitt und Unkraut
- Innenliegender Federmechanismus öffnet den Sack für die Benutzung (geöffnete Höhe 70 cm)
- Wasser- und schimmelresistentes Material
- Lange Haltbarkeit dank Verwendung von nachhaltigerem Kunststoffmaterial (keine Verwendung von PVC)
- Quadratische Form verhindert Wegrollen
- Zusammenfaltbar für platzsparende Lagerung

<b>Ergo PopUp-Gartensack, 219 L</b>					Art.-Nr. <b>1028373</b>	EAN 6 411501 600202
Höhe: <b>4 cm</b>	Länge: <b>59 cm</b>	Breite: <b>59 cm</b>	Gewicht: <b>1,63 kg</b>	VPE: <b>6</b>	Alte Art.-Nr. -	



- Ideal zum Sammeln von Gartenabfällen, Blättern, Rasenschnitt und Unkraut
- Innenliegender Federmechanismus öffnet den Sack für die Benutzung (geöffnete Höhe 70 cm)
- Wasser- und schimmelresistentes Material
- Lange Haltbarkeit dank Verwendung von nachhaltigerem Kunststoffmaterial (keine Verwendung von PVC)
- Quadratische Form verhindert Wegrollen
- Zusammenfaltbar für platzsparende Lagerung

## Solid™ PopUp-Gartensäcke

<b>Solid™ PopUp-Gartensack, 56 L</b>					Art.-Nr. <b>1015646</b>	EAN 6 411501 350411
Höhe: <b>3 cm</b>	Länge: <b>40 cm</b>	Breite: <b>40 cm</b>	Gewicht: <b>0,60 kg</b>	VPE: <b>6</b>	Alte Art.-Nr. <b>135041</b>	



- Ideal zum Sammeln von Gartenabfällen, Blättern, Rasenschnitt und Unkraut
- Zusammenfaltbar für platzsparende Lagerung
- Innen liegender Federmechanismus öffnet den Sack für die Benutzung (geöffnete Höhe 46 cm)
- Wasser- und schimmelresistentes Material für lange Haltbarkeit und einfache Reinigung
- Stabile Griffe für leichtes Tragen und Entleeren

<b>Solid™ PopUp-Gartensack, 172 L</b>					Art.-Nr. <b>1015647</b>	EAN 6 411501 350428
Höhe: <b>3 cm</b>	Länge: <b>56 cm</b>	Breite: <b>56 cm</b>	Gewicht: <b>1,25 kg</b>	VPE: <b>6</b>	Alte Art.-Nr. <b>135042</b>	



- Ideal zum Sammeln von Gartenabfällen, Blättern, Rasenschnitt und Unkraut
- Zusammenfaltbar für platzsparende Lagerung
- Innen liegender Federmechanismus öffnet den Sack für die Benutzung (geöffnete Höhe 70 cm)
- Wasser- und schimmelresistentes Material für lange Haltbarkeit und einfache Reinigung
- Stabile Griffe für leichtes Tragen und Entleeren

# Arbeitshandschuhe

## Axt- und Werkzeug-Handschuh, Größe 8

Höhe: 24 cm Länge: 2,5 cm Breite: 10,5 cm Gewicht: 0,07 kg VPE: 10

Art.-Nr. 1071129



EAN

Neu



- Schützen die Hände bei der Verwendung von Äxten, Garten- und Haushaltswerkzeugen
- Ideal für aufwändige Holz-, Garten-, Aufräum- und Reparaturarbeiten sowie Heimwerken
- Hergestellt aus Kunstleder mit atmungsaktivem Material auf der Handrückseite, für Tragekomfort den ganzen Tag
- Verstärktes Material an den Fingerspitzen

## Axt- und Werkzeug-Handschuh, Größe 10

Höhe: 25 cm Länge: 2,5 cm Breite: 11,5 cm Gewicht: 0,08 kg VPE: 10

Art.-Nr. 1071150



EAN

Neu



- Schützen die Hände bei der Verwendung von Äxten, Garten- und Haushaltswerkzeugen
- Ideal für aufwändige Holz-, Garten-, Aufräum- und Reparaturarbeiten sowie Heimwerken
- Hergestellt aus Kunstleder mit atmungsaktivem Material auf der Handrückseite, für Tragekomfort den ganzen Tag
- Verstärktes Material an den Fingerspitzen

## Axt- und Werkzeug-Handschuh, Größe 12

Höhe: 27 cm Länge: 2,5 cm Breite: 12,5 cm Gewicht: 0,09 kg VPE: 10

Art.-Nr. 1071151



EAN

Neu



- Schützen die Hände bei der Verwendung von Äxten, Garten- und Haushaltswerkzeugen
- Ideal für aufwändige Holz-, Garten-, Aufräum- und Reparaturarbeiten sowie Heimwerken
- Hergestellt aus Kunstleder mit atmungsaktivem Material auf der Handrückseite, für Tragekomfort den ganzen Tag
- Verstärktes Material an den Fingerspitzen

## Strauchpflege-Handschuh, Größe 8

Höhe: 31 cm Länge: 2,5 cm Breite: 10,5 cm Gewicht: 0,08 kg VPE: 10

Art.-Nr. 1071152



EAN

Neu



- Schützen die Hände- und Handgelenk rund herum besonders vor stacheligen Sträuchern und Ästen
- Ideal für das Arbeiten mit Garten- & Schneidgeräten in stacheligen Sträuchern
- Hergestellt aus Kunstleder mit atmungsaktivem Material auf der Handrückseite, für Tragekomfort den ganzen Tag

## Strauchpflege-Handschuh, Größe 10

Höhe: 32 cm Länge: 2,5 cm Breite: 11,5 cm Gewicht: 0,10 kg VPE: 10

Art.-Nr. 1071153



EAN

Neu



- Schützen die Hände- und Handgelenk rund herum besonders vor stacheligen Sträuchern und Ästen
- Ideal für das Arbeiten mit Garten- & Schneidgeräten in stacheligen Sträuchern
- Hergestellt aus Kunstleder mit atmungsaktivem Material auf der Handrückseite, für Tragekomfort den ganzen Tag

## Garten-Arbeitshandschuhe, Größe 8

Höhe: 1,5 cm Länge: 24 cm Breite: 11,5 cm Gewicht: 0,06 kg VPE: 10

Art.-Nr. 1003478



EAN



- Für alle leichten Garten- und Pflegearbeiten
- Atmungsaktiver Handrücken
- Optimale Funktionalität und sicherer Tragekomfort

## Garten-Arbeitshandschuhe, Größe 10

Höhe: 1,5 cm Länge: 32,5 cm Breite: 12 cm Gewicht: 0,07 kg VPE: 10

Art.-Nr. 1003477



EAN



- Für alle leichten Garten- und Pflegearbeiten
- Atmungsaktiver Handrücken
- Optimale Funktionalität und sicherer Tragekomfort

## Winter-Handschuhe, Größe 10

Höhe: 2 cm Länge: 32,5 cm Breite: 12 cm Gewicht: 0,08 kg VPE: 10

Art.-Nr. 1015447



EAN



- Optimale Funktionalität und sicherer Tragekomfort
- Für alle Winterarbeiten geeignet
- Für große Hände



# Intelligent und sicher

Mit austauschbaren Köpfen und Stielen bietet das Fiskars QuikFit™ Stecksystem sichere, intelligente, saubere und transportable Lösungen für jede Gartenaufgabe.

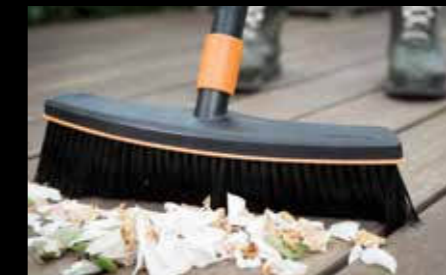

## CLICK & REACH

- Einfache Lösungen für schwer erreichbare Aufgaben
- Ersetzt das Arbeiten auf der Leiter und ist so besonders sicher
- Hochgelegene Stellen wie Dachrinnen oder Äste können einfach bearbeitet werden

## CLICK & CLEAN

- Einfache Lösungen für die Reinigung des Rasens und Hofes
- Hohe Stauraum-Effizienz: Schuppen können einfach ordentlich und aufgeräumt gehalten werden

## CLICK & GROW

- Einfache Lösungen für den Anbau von Gemüse und Blumen
- Platzsparendes System: ein Stiel – mehreren Werkzeugköpfe
- Einfacher Transport und Lagerung

# Fiskars QuikFit™

Click & Reach **S. 50**

Click & Clean **S. 51**

Click & Grow **S. 53**

## Kompatibilität



# QuikFit™ Click & Reach

<b>QuikFit™ Wertastungssäge</b>					Art.-Nr. <b>1000691</b>	EAN 
Höhe: <b>6 cm</b>	Länge: <b>65 cm</b>	Breite: <b>7 cm</b>	Gewicht: <b>0,32 kg</b>	VPE: <b>6</b>	Alte Art.-Nr. <b>136527</b>	



- Ideal für Arbeiten an weit entfernten Stellen
- Der Haken sorgt für Stabilität und verhindert das Herausrutschen aus dem Sägeschnitt
- Das Stoßmesser durchtrennt die Rinde unterhalb des Astes
- Blatt aus gehärtetem Stahl

Für den Einsatz mit den QuikFit™ Teleskop-Stielen (Art.-Nr. 1000665 und Art.-Nr. 1000666) geeignet

<b>QuikFit™ Obstpflücker</b>					Art.-Nr. <b>1000693</b>	EAN 
Höhe: <b>23,4 cm</b>	Länge: <b>31,4 cm</b>	Breite: <b>16,8 cm</b>	Gewicht: <b>0,23 kg</b>	VPE: <b>6</b>	Alte Art.-Nr. <b>136950</b>	



- Erntet Früchte leicht und schonend.
- FiberComp™ Laschen für sanftes Ernten von den Ästen
- Der maschinenwaschbare Netzbeutel fängt die Ernte auf
- Reichweite bis zu 6 Meter mit QuikFit™-Teleskop-Stielen

Für den Einsatz mit den QuikFit™ Teleskop-Stielen (Art.-Nr. 1000665 und Art.-Nr. 1000666) geeignet

<b>QuikFit™ Dachrinnenreiniger</b>					Art.-Nr. <b>1001414</b>	EAN 
Höhe: <b>7 cm</b>	Länge: <b>15 cm</b>	Breite: <b>31 cm</b>	Gewicht: <b>0,34 kg</b>	VPE: <b>6</b>	Alte Art.-Nr. <b>135542</b>	



- Zum leichten und sicheren Reinigen von Dachrinnen ohne Leiter
- Schaber zum Entfernen von grobem Schmutz und Blättern
- Optimal geformte Bürste zum Entfernen von feinem Schmutz
- Individuell einstellbarer Winkel von Bürste und Schaber
- Für den Einsatz mit den QuikFit™ Teleskop-Stielen (Art.-Nr. 1000665 und Art.-Nr. 1000666) geeignet
- Breite des Schabers: 4,5 cm

Für den Einsatz mit den QuikFit™ Teleskop-Stielen (Art.-Nr. 1000665 und Art.-Nr. 1000666) geeignet

## QuikFit™ Click & Reach

Teleskop-Stiel

↑ **6m** Reichweite\*

Teleskop-Stiel, klein

↑ **3,5m** Reichweite\*

\*inkl. Benutzer

# QuikFit™ Click & Clean

<b>QuikFit™ Teleskop-Stiel, klein 140–240 cm</b>					Art.-Nr. <b>1000666</b>	EAN 
Höhe: <b>4,5 cm</b>	Länge: <b>140 cm</b>	Breite: <b>6,5 cm</b>	Gewicht: <b>1,01 kg</b>	VPE: <b>6</b>	Alte Art.-Nr. <b>136042</b>	



- Für vielseitige Aufgaben im Garten
- Gesamtreichweite mit Benutzer ca. 4 m
- Innovative Doppel-Verriegelung für maximale Sicherheit
- Bequem und leicht (in einem Pkw) zu transportieren
- Lackierter Stiel aus gehärtetem Aluminium

<b>QuikFit™ Teleskop-Stiel, 228–400 cm</b>					Art.-Nr. <b>1000665</b>	EAN 
Höhe: <b>4 cm</b>	Länge: <b>228 cm</b>	Breite: <b>6,5 cm</b>	Gewicht: <b>1,55 kg</b>	VPE: <b>4</b>	Alte Art.-Nr. <b>136032</b>	



- Für vielseitige Aufgaben im Garten
- Gesamtreichweite mit Benutzer ca. 6 m
- Innovative Doppel-Verriegelung für maximale Sicherheit
- Lackierter Stiel aus gehärtetem Aluminium

<b>QuikFit™ Laubbesen</b>					Art.-Nr. <b>1000642</b>	EAN 
Höhe: <b>6 cm</b>	Länge: <b>41,5 cm</b>	Breite: <b>50 cm</b>	Gewicht: <b>0,32 kg</b>	VPE: <b>6</b>	Alte Art.-Nr. <b>135013</b>	



- Breiter Laubbesen zum Zusammenharken von Blättern und Grasschnitt
- 25 weiche Zinken aus Kunststoff, die in Zugrichtung arbeiten, dadurch Komfort bieten und einen geringen Kraftaufwand erfordern
- Breite: 50 cm

<b>QuikFit™ Fächerbesen</b>					Art.-Nr. <b>1000644</b>	EAN 
Höhe: <b>7,5 cm</b>	Länge: <b>59 cm</b>	Breite: <b>43 cm</b>	Gewicht: <b>0,50 kg</b>	VPE: <b>6</b>	Alte Art.-Nr. <b>135201</b>	



- Zum Entfernen von losem Moos und Grasschnitt von Rasenflächen
- 20 Zinken aus Stahl
- Breite: 43 cm

<b>QuikFit™ Rasenlüfter</b>					Art.-Nr. <b>1000655</b>	EAN 
Höhe: <b>8,2 cm</b>	Länge: <b>36 cm</b>	Breite: <b>37 cm</b>	Gewicht: <b>0,99 kg</b>	VPE: <b>2</b>	Alte Art.-Nr. <b>135513</b>	



- Zum gründlichen Reinigen des Rasens
- Zum Entfernen von Rasenfilz und Moos von Rasenflächen
- Aus gehärtetem Karbonstahl
- Breite: 37 cm

<b>QuikFit™ Laubbesen, klein</b>					Art.-Nr. <b>1000659</b>	EAN 6 411501 355515
Höhe: <b>4,2 cm</b>	Länge: <b>41 cm</b>	Breite: <b>21,3 cm</b>	Gewicht: <b>0,17 kg</b>	VPE: <b>6</b>	Alte Art.-Nr. <b>135551</b>	



- Kleiner Laubbesen zum Harken an schwer zugänglichen Stellen im Beet
- 11 weiche Zinken aus Kunststoff, die in Zugrichtung arbeiten
- Breite: 21,3 cm

<b>QuikFit™ Kleinfächerbesen</b>					Art.-Nr. <b>1001412</b>	EAN 6 411501 355522
Höhe: <b>4 cm</b>	Länge: <b>48,5 cm</b>	Breite: <b>12,5 cm</b>	Gewicht: <b>0,22 kg</b>	VPE: <b>6</b>	Alte Art.-Nr. <b>135552</b>	



- Ermöglicht das leichte Reinigen von Beeten
- Zum Entfernen von Laub, Grasschnitt und Unkraut
- Flache Zinken aus Stahl
- Besonders geeignet für den Einsatz mit dem QuikFit™ Stiel Graphit, 84 cm (Art.-Nr. 1000664) oder dem QuikFit™ Handgriff (Art.-Nr. 1000663)

<b>QuikFit™ Allzweckbesen</b>					Art.-Nr. <b>1001417</b>	EAN 5 905568 355324
Höhe: <b>10 cm</b>	Länge: <b>29 cm</b>	Breite: <b>26 cm</b>	Gewicht: <b>0,33 kg</b>	VPE: <b>6</b>	Alte Art.-Nr. <b>135532</b>	



- Kombinierte Besteckung aus Kunststoff-Borsten:  
Vorne: Robuste, graue Borsten für groben, festsitzenden Schmutz  
Hinten: Feine, terrakottafarbene Borsten für die gründliche Reinigung bei feinem Schmutz
- Arbeitsbreite: 26 cm
- Besonders geeignet für den Einsatz mit dem QuikFit™ Stiel Graphit, 145 cm (Art.-Nr. 1000661)

<b>QuikFit™ Straßenbesen</b>					Art.-Nr. <b>1001416</b>	EAN 5 905568 355331
Höhe: <b>9,5 cm</b>	Länge: <b>31 cm</b>	Breite: <b>38 cm</b>	Gewicht: <b>0,34 kg</b>	VPE: <b>6</b>	Alte Art.-Nr. <b>135533</b>	



- Zum Fegen großer Flächen im Garten und am Haus
- Sehr gute Reinigungswirkung durch hochwertige Besteckung aus Kunststoff
- Arbeitsbreite: 38 cm
- Besonders geeignet für den Einsatz mit dem QuikFit™ Stiel Graphit, 145 cm (Art.-Nr. 1000661)

<b>QuikFit™ Fugenbürste</b>					Art.-Nr. <b>1000657</b>	EAN 5 905568 355225
Höhe: <b>4,5 cm</b>	Länge: <b>32,5 cm</b>	Breite: <b>14,5 cm</b>	Gewicht: <b>0,19 kg</b>	VPE: <b>6</b>	Alte Art.-Nr. <b>135522</b>	



- Zum einfachen Entfernen von Moos in Plattenfugen und an Mauerkanten
- Zusätzliche Kratz-Klinge, um fest sitzendes Moos und Schmutz zu entfernen
- Borsten aus Stahl für eine besonders gute Reinigungswirkung
- Rahmen aus glasfaserverstärktem Kunststoff

<b>QuikFit™ Fugenkratzer</b>					Art.-Nr. <b>1000687</b>	EAN 5 905568 540393
Höhe: <b>7 cm</b>	Länge: <b>33,5 cm</b>	Breite: <b>7,5 cm</b>	Gewicht: <b>0,16 kg</b>	VPE: <b>6</b>	Alte Art.-Nr. <b>136521</b>	



- Zum einfachen Entfernen von Gras, Moos und Unkraut aus Fugen zwischen Platten oder Pflastersteinen sowie an Mauerecken und Treppen
- Klinge aus gehärtetem Stahl

## QuikFit™ Click & Grow

<b>QuikFit™ Rechen, 16 Zinken</b>					Art.-Nr. <b>1000654</b>	EAN 5 905568 540317
Höhe: <b>8 cm</b>	Länge: <b>26,5 cm</b>	Breite: <b>40 cm</b>	Gewicht: <b>0,45 kg</b>	VPE: <b>6</b>	Alte Art.-Nr. <b>135512</b>	



- Zum Harken, Einebnen und Glätten von Beeten
- Zinken aus gehärtetem Karbonstahl
- Breite: 40 cm

<b>QuikFit™ Grubber</b>					Art.-Nr. <b>1000685</b>	EAN 5 905568 365170
Höhe: <b>10 cm</b>	Länge: <b>36,5 cm</b>	Breite: <b>9 cm</b>	Gewicht: <b>0,36 kg</b>	VPE: <b>6</b>	Alte Art.-Nr. <b>136517</b>	



- Zum Lockern und Lüften von Beeten, um die Nährstoffversorgung zu optimieren
- Für die Pflege von Gemüsegärten
- Verhinderung von übermäßigem Unkrautbewuchs bei regelmäßiger Anwendung
- Drei Zinken aus Karbonstahl
- Breite: 9 cm

<b>QuikFit™ Hacke</b>					Art.-Nr. <b>1000677</b>	EAN 5 905568 540379
Höhe: <b>9,5 cm</b>	Länge: <b>32,5 cm</b>	Breite: <b>18,5 cm</b>	Gewicht: <b>0,27 kg</b>	VPE: <b>6</b>	Alte Art.-Nr. <b>136503</b>	



- Zum Entfernen von Unkraut zwischen Pflanzenreihen
- Zum Lockern des Bodens
- Verhinderung von übermäßigem Unkrautbewuchs bei regelmäßiger Anwendung
- Klinge aus Edelstahl
- Breite: 18,5 cm

<b>QuikFit™ Jäter</b>					Art.-Nr. <b>1000738</b>	EAN 5 905568 540409
Höhe: <b>4,5 cm</b>	Länge: <b>37,5 cm</b>	Breite: <b>15,5 cm</b>	Gewicht: <b>0,39 kg</b>	VPE: <b>6</b>	Alte Art.-Nr. <b>139970</b>	



- Zum Unkrautjäten und Lockern des Bodens durch einfaches Vor- und Zurückziehen
- Kopf aus Karbonstahl
- Breite: 16 cm

<b>QuikFit™ Sternfräse</b>					Art.-Nr. <b>1000689</b>	EAN 6 411501 365248
Höhe: <b>10 cm</b>	Länge: <b>39,5 cm</b>	Breite: <b>17 cm</b>	Gewicht: <b>0,91 kg</b>	VPE: <b>2</b>	Alte Art.-Nr. <b>136524</b>	



- Zum Lockern und Feinkrümeln von leichten und schweren Böden als wichtige Voraussetzung für eine optimale Ausbringung von Saatgut
- Kopf aus gehärtetem Stahl
- Breite: 17 cm

<b>QuikFit™ Doppelhacke, spitz</b>					Art.-Nr. <b>1000734</b>	EAN 5 905568 375629
Höhe: <b>14,7 cm</b>	Länge: <b>28,2 cm</b>	Breite: <b>7,5 cm</b>	Gewicht: <b>0,20 kg</b>	VPE: <b>6</b>	Alte Art.-Nr. <b>137562</b>	



- Zum Entfernen von Gras, Moos und Unkraut auf schmalen, schwer zugänglichen Flächen
- Effizientes und schnelles Hacken dank Doppelfunktion,
- Geschärfte Kanten für einfaches Einstechen in den Boden

<b>QuikFit™ Doppelhacke</b>					Art.-Nr. <b>1000735</b>	EAN 5 905568 375728
Höhe: <b>14,3 cm</b>	Länge: <b>28,2 cm</b>	Breite: <b>7,5 cm</b>	Gewicht: <b>0,19 kg</b>	VPE: <b>6</b>	Alte Art.-Nr. <b>137572</b>	



- Sowohl zum Auflockern von Böden und Pflanzbeeten als auch zum Jäten geeignet
- Zum Abtrennen und Entfernen von Unkraut sowie zum Lockern des Bodens
- Blatt aus Borstahl

<b>QuikFit™ Blumenkelle</b>					Art.-Nr. <b>1000730</b>	EAN 5 905568 375124
Höhe: <b>5,5 cm</b>	Länge: <b>41 cm</b>	Breite: <b>7,5 cm</b>	Gewicht: <b>0,29 kg</b>	VPE: <b>6</b>	Alte Art.-Nr. <b>137512</b>	



- Zum Pflanzen und Umtopfen
- Kelle aus Borstahl

<b>QuikFit™ Unkrautstecher</b>					Art.-Nr. <b>1000731</b>	EAN 5 905568 375223
Höhe: <b>4 cm</b>	Länge: <b>42,5 cm</b>	Breite: <b>7,5 cm</b>	Gewicht: <b>0,23 kg</b>	VPE: <b>6</b>	Alte Art.-Nr. <b>137522</b>	



- Zum Entfernen von Unkraut sowie Löwenzahn und Wurzeln
- Praktisch für Arbeiten in schmalen Beeten
- Aus Borstahl

<b>QuikFit™ Stiel Graphit, 156 cm</b>					Art.-Nr. <b>1000661</b>	EAN 5 905568 540461
Höhe: <b>3,5 cm</b>	Länge: <b>157 cm</b>	Breite: <b>7,5 cm</b>	Gewicht: <b>0,49 kg</b>	VPE: <b>6</b>	Alte Art.-Nr. <b>136001</b>	



- Stiel in Tropfenform mit Kunststoffüberzug und rutschfestem Griff für optimalen Komfort
- Der Mechanismus im Stiel verriegelt den Schieber automatisch für einen sofortigen Einsatz
- Mit Aufhängeloch zur einfachen Aufbewahrung
- Lackierter Stiel aus gehärtetem Aluminium

<b>QuikFit™ Stiel Graphit, 84 cm</b>					Art.-Nr. <b>1000664</b>	EAN 5 905568 360229
Höhe: <b>4 cm</b>	Länge: <b>87,5 cm</b>	Breite: <b>7,5 cm</b>	Gewicht: <b>0,31 kg</b>	VPE: <b>6</b>	Alte Art.-Nr. <b>136022</b>	



- Stiel in Tropfenform mit rutschfestem Griff für optimalen Komfort
- Der Mechanismus im Stiel verriegelt den Schieber automatisch für einen sofortigen Einsatz
- Mit Aufhängeloch zur einfachen Aufbewahrung
- Lackierter Stiel aus gehärtetem Aluminium

<b>QuikFit™ Handgriff</b>					Art.-Nr. <b>1000663</b>	EAN 5 905568 360120
Höhe: <b>4,5 cm</b>	Länge: <b>25,5 cm</b>	Breite: <b>8 cm</b>	Gewicht: <b>0,11 kg</b>	VPE: <b>6</b>	Alte Art.-Nr. <b>136012</b>	



- Stabiler und komfortabler Handgriff
- Speziell für die QuikFit™ Handgeräte entwickelt
- Mit Aufhängeloch zur einfachen Aufbewahrung
- Lackierter Stiel aus gehärtetem Aluminium

<b>QuikFit™ Adapter</b>					Art.-Nr. <b>1000617</b>	EAN 6 411501 300003
Höhe: <b>4,3 cm</b>	Länge: <b>17,1 cm</b>	Breite: <b>3 cm</b>	Gewicht: <b>0,07 kg</b>	VPE: <b>6</b>	Alte Art.-Nr. <b>130000</b>	



- Adapter zur Kombination von einem QuikFit™ Stiel mit Geräteköpfen anderer Hersteller

# Kinder Gartengeräte



## MyFirst Fiskars

### MyFirst Fiskars Schaufel

Höhe: 10,7 cm Länge: 88,1 cm Breite: 19 cm Gewicht: 0,28 kg VPE: 5

Art.-Nr. 1001421

Alte Art.-Nr. 138180



- Größe und Gewicht ideal für Kinderhände
- Der leichte, aber stabile Aluminiumgriff ist rostfrei und wetterfest
- Durch den robusten, faserverstärkten Kunststoffkopf ohne scharfe Kanten ist sie sicherer als Metallschaufeln
- Extragroße Aufhängelöcher für einfache Aufbewahrung
- Ideal für Kinder von 3 bis 9 Jahren

### MyFirst Fiskars Spaten

Höhe: 4,5 cm Länge: 91 cm Breite: 16,8 cm Gewicht: 0,23 kg VPE: 5

Art.-Nr. 1001420

Alte Art.-Nr. 138170



- Größe und Gewicht ideal für Kinderhände
- Entwickelt für tatsächliches Graben, das ganze Jahr über
- Der stabile Aluminiumstiel ist rostbeständig und wetterfest
- Durch den robusten, faserverstärkten Kunststoffkopf ohne scharfe Kanten ist er sicherer im Gebrauch als Metallspaten
- Extragroße Aufhängelöcher für einfache Aufbewahrung
- Ideal für Kinder von 3 bis 9 Jahren

### MyFirst Fiskars Laubbesen

Höhe: 3,9 cm Länge: 86,8 cm Breite: 19 cm Gewicht: 0,17 kg VPE: 5

Art.-Nr. 1001419

Alte Art.-Nr. 138160



- Größe und Gewicht ideal für Kinderhände
- Die starken, robusten und flexiblen Kunststoffzinken rechen das Laub zuverlässig zusammen
- Der stabile Aluminiumstiel ist rostbeständig und wetterfest
- Durch den robusten Kunststoffkopf ohne scharfe Kanten ist der Einsatz sicherer als bei Metallrechen
- Extragroße Aufhängelöcher für einfache Aufbewahrung
- Ideal für Kinder von 3 bis 9 Jahren

### MyFirst Fiskars Besen

Höhe: 6,8 cm Länge: 80,3 cm Breite: 19,8 cm Gewicht: 0,32 kg VPE: 5

Art.-Nr. 1001418

Alte Art.-Nr. 138150



- Größe und Gewicht ideal für Kinderhände
- Starke, flexible Borsten fegen effektiv durch Garten und Haus
- Der stabile Aluminiumstiel ist rostfrei und wetterfest
- Der robuste Kunststoffkopf macht den Gebrauch sicher
- Extragroße Aufhängelöcher für einfache Aufbewahrung
- Ideal für Kinder von 3 bis 9 Jahren

**MyFirst Fiskars Blumenkelle & Pflanzgabel-Set (2-tlg.)**Art.-Nr. **1062471**Höhe: **3,4 cm** Länge: **24 cm** Breite: **7 cm** Gewicht: **0,99 kg** VPE: **24**

Alte Art.-Nr. -



- Blumenkelle & Pflanzgabel Set enthält zwei Qualitätswerkzeuge
- Lange Stiele ermöglichen mehrere Griffe
- Die Pflanzgabel hat robuste Zinken zum Bearbeiten, Belüften und Auflockern des Bodens
- Aus faserverstärktem Material für lange Haltbarkeit
- Weiche, elastische Griffe für mehr Komfort
- Extragroße Aufhängelöcher für einfache Aufbewahrung
- Ideal für Kinder von 3 bis 9 Jahren

**MyFirst Fiskars Bodenbearbeitungs-Set (4-tlg.)**Art.-Nr. **1062472**Höhe: **5,7 cm** Länge: **33,3 cm** Breite: **22,86 cm** Gewicht: **0,22 kg** VPE: **16**

Alte Art.-Nr. -



- Das Bodenbearbeitungs-Set enthält vier hochwertige, leichte Werkzeuge
- Das Set enthält Blumenkelle, Pflanzgabel, Schaufel und Bürste
- Die Pflanzgabel hat robuste Zinken zum Bearbeiten, Belüften und Auflockern des Bodens
- Aus faserverstärktem Material für lange Haltbarkeit
- Weiche, elastische Griffe für mehr Komfort
- Extragroße Aufhängelöcher für einfache Aufbewahrung
- Ideal für Kinder von 3 bis 9 Jahren

**MyFirst Fiskars Grundausrüstung (2-tlg.)**Art.-Nr. **1062473**Höhe: **10,7 cm** Länge: **88,1 cm** Breite: **19 cm** Gewicht: **0,39 kg** VPE: **4**

Alte Art.-Nr. -



- Die Grundausrüstung enthält Spaten und Laubbesen
- Die Spatenschaufel ist für echtes Graben konstruiert
- Der Laubbesen mit starken, flexiblen Kunststoffzinken ist ideal zum Harken und Zusammenfegen von Laub
- Die leichten Aluminiumgriffe sind rostfrei und wetterfest
- Robuste Kunststoffköpfe machen sie sicher im Gebrauch
- Extragroße Aufhängelöcher für einfache Aufbewahrung
- Ideal für Kinder von 3 bis 9 Jahren

**MyFirst Fiskars Aufräum-Set (2-tlg.)**Art.-Nr. **1062474**Höhe: **6,8 cm** Länge: **86,3 cm** Breite: **19,8 cm** Gewicht: **0,48 kg** VPE: **4**

Alte Art.-Nr. -

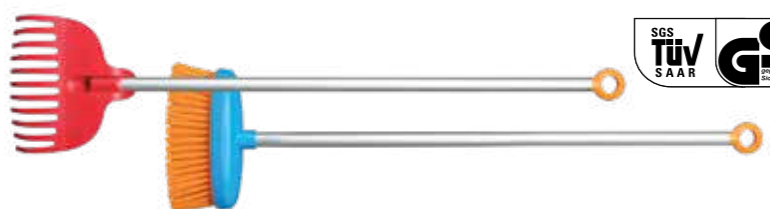

- Das Aufräum-Set enthält Besen und Laubbesen
- Besen mit starken, flexiblen Borsten zum effektiven Aufkehren von Laub im Garten und am Haus
- Laubbesen mit starken, flexiblen Kunststoffzinken
- Die robusten Aluminiumgriffe sind rostfrei und wetterfest
- Robuste Kunststoffköpfe machen sie sicher im Gebrauch
- Extragroße Aufhängelöcher für einfache Aufbewahrung
- Ideal für Kinder von 3 bis 9 Jahren

# Perfekt für kleine Hände und große Träume

# Schneid- experte

- Classic Scheren **S. 62**
- ReNew Scheren **S. 66**
- Gartenscheren **S. 70**
- Astscheren **S. 78**
- Schneidgiraffen **S. 83**
- Heckenscheren **S. 86**
- Grasscheren **S. 89**
- Sägen & Ersatzblätter **S. 90**
- Rode-Werkzeuge **S. 96**
- Messer **S. 98**



# Classic Scheren

Seit über 50 Jahren – weltweit die Nr. 1!



**1 Extrem scharfe Klingen**

Der speziell entwickelte Klingenschliff gewährleistet präzises Schneiden und hält die Klingen lange scharf

**2 Einfachste Reinigung**

Die Griffe werden direkt auf die Klingen spritzgegossen, um maximale Haltbarkeit und Hygiene sicherzustellen

**3 Strenge Qualitätskontrollen**

Hochwertiger, rostfreier Stahl sorgt für ausgezeichnete Haltbarkeit

**4 Hochwertigste Materialien**

Dank hochwertigster Materialien für Klingen und Griffe bieten Classic Scheren ausgezeichneten Komfort sowie herausragende Haltbarkeit und Schneidleistung

**5 Ausgezeichnete Ergonomie**

Das Griffdesign berücksichtigt die natürliche Bewegung der Hand und garantiert somit exzellenten Komfort und präzises Schneiden

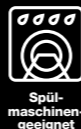

Made in Finland

## Classic Scheren

Seit über 50 Jahren sorgen die orangefarbenen Fiskars Scheren mit ihren langlebigen Klingen aus Karbonstahl und dem ergonomisch designten Griff für perfekte Schneid-ergebnisse – von Blumen bis zu dünnem Draht. Daher ist es auch kein Wunder, dass die Scheren weltweit über eine Milliarde Mal verkauft wurden.

<b>Classic Universalschere, 24 cm S94</b>						Art.-Nr. <b>1001538</b>	EAN 6 411501 110503
Höhe: <b>31 cm</b>	Länge: <b>2,5 cm</b>	Breite: <b>11 cm</b>	Gewicht: <b>0,14 kg</b>	VPE: <b>5</b>	Alte Art.-Nr. <b>111050</b>		



- Für besonders lange und saubere Schnitte
- Geeignet zum Zurückschneiden von Zimmerpflanzen, Kräutern und faserigen Pflanzenteilen
- Vielseitig einsetzbar zum Schneiden von dünnem Blech, Plastik, Schläuchen und Papier
- Lang anhaltende Schneidleistung durch optimale Härte des Stahls (rostfrei)
- Individuell verstellbare Klingenspannung
- Die Classic Scheren sind spülmaschinengeeignet und stoßfest

<b>Universalschere, 21 cm Linkshänder</b>						Art.-Nr. <b>1005147</b>	EAN 6 411501 985026
Höhe: <b>30 cm</b>	Länge: <b>2,7 cm</b>	Breite: <b>8,5 cm</b>	Gewicht: <b>0,09 kg</b>	VPE: <b>5</b>	Alte Art.-Nr. <b>-</b>		



- Sowohl Griffe als auch Klingen sind speziell auf Linkshänder abgestimmt
- Individuell verstellbare Klingenspannung
- Schneidet Papier, Stoff und laminierte Materialien
- Für Linkshänder
- Die Classic Scheren sind spülmaschinengeeignet und stoßfest

<b>Classic Universalschere, 21 cm S90</b>						Art.-Nr. <b>1001539</b>	EAN 6 411501 110404
Höhe: <b>28 cm</b>	Länge: <b>2 cm</b>	Breite: <b>8,6 cm</b>	Gewicht: <b>0,08 kg</b>	VPE: <b>5</b>	Alte Art.-Nr. <b>111040</b>		



- Geeignet zum Zurückschneiden von Zimmerpflanzen, Kräutern und faserigen Pflanzenteilen
- Vielseitig einsetzbar zum Schneiden von dünnem Blech, Plastik, Schläuchen und Papier
- Lang anhaltende Schneidleistung durch optimale Härte des Stahls (rostfrei)
- Individuell verstellbare Klingenspannung
- Qualitätskontrolle per Hand
- Die Classic Scheren sind spülmaschinengeeignet und stoßfest

<b>Classic Universalschere, 18 cm S92</b>						Art.-Nr. <b>1000555</b>	EAN 6 411501 110303
Höhe: <b>28 cm</b>	Länge: <b>2,1 cm</b>	Breite: <b>8,6 cm</b>	Gewicht: <b>0,07 kg</b>	VPE: <b>5</b>	Alte Art.-Nr. <b>111030</b>		



- Gezahnte Klinge für besondere Kontrolle
- Geeignet zum Zurückschneiden von Zimmerpflanzen, Kräutern und faserigen Pflanzenteilen
- Vielseitig einsetzbar zum Schneiden von dünnem Blech, Plastik, Schläuchen und Papier
- Lang anhaltende Schneidleistung durch optimale Härte des Stahls (rostfrei)
- Individuell verstellbare Klingenspannung
- Die Classic Scheren sind spülmaschinengeeignet und stoßfest



## Weitere Scheren

### Universalschere, 17 cm

Höhe: **25,7 cm** Länge: **1,8 cm** Breite: **9,3 cm** Gewicht: **0,06 kg** VPE: **5**

Art.-Nr. **1005150**

Alte Art.-Nr. **9859**



Spül-  
maschinen-  
geeignet



- Vielseitig einsetzbar für alle Papierarten, egal ob zu Hause, in der Schule oder im Büro
- Optimaler Komfort und herausragende Schneidleistung
- Made in Finland mit hochwertigen und langlebigen Materialien
- Für Links- und Rechtshänder
- Die Classic Scheren sind spülmaschinengeeignet und stoßfest

### Hobbyschere, 13 cm

Höhe: **20,0 cm** Länge: **1,3 cm** Breite: **8,6 cm** Gewicht: **0,03 kg** VPE: **5**

Art.-Nr. **1005154**

Alte Art.-Nr. **9891**



Spül-  
maschinen-  
geeignet



- Schere besitzt eine kurze, sichere Klinge, ideal für Kinder und das sichere Verstauen in der Hosentasche
- Optimaler Komfort und herausragende Schneidleistung
- Made in Finland mit hochwertigen und langlebigen Materialien
- Für Links- und Rechtshänder
- Die Classic Scheren sind spülmaschinengeeignet und stoßfest

# Hergestellt und handgetestet in Finland



# ReNew Scheren

## Nachhaltigkeit beginnt im Detail



**1 Hergestellt aus recycelten und zu 100 % wiederverwertbaren Materialien**  
Die Schere besteht zu 66 % aus recycelten Materialien und zu 34 % aus Zellulose-Faser. Somit ist die Schere zu 100 % wiederverwertbar, ebenso wie ihre Verpackung, die aus recycelten Papier-Fasern besteht.

**2 Scharfe Klingen**  
Sehr langlebige und scharfe Klinge aus 85–95 % recyceltem, rostfreiem Stahl.

**3 Ergonomisches Design**  
Das Griffdesign berücksichtigt die natürliche Bewegung der Hand und garantiert somit exzellenten Komfort und präzises Schneiden.

**4 Qualitätskontrolle per Hand**  
Jede unserer Scheren wird per Hand getestet und nur unsere besten Scheren dürfen die Fabrik verlassen.

**5 Made in Finland**  
Die Scheren werden in einem umweltfreundlichen Prozess in unserer mehrfach zertifizierten Fabrik in Billnäs, Finnland hergestellt.

- ✓ Scherengriffe aus **66 % recyceltem Kunststoff** und **34 % Zellulosefaser**
- ✓ Klingen aus **recyceltem Edelstahl**
- ✓ Bis zu **70 % Biokomposit-Anteil**
- ✓ **40 % bessere CO<sub>2</sub>-Bilanz** im Vergleich zu Material auf Ölbasis durch nachhaltige Material-Alternativen
- ✓ **Geringerer Energiebedarf** im Herstellungsprozess



Made in  
Finland

## ReNew Scheren

<b>ReNew Universalschere, 21 cm</b>						Art.-Nr. <b>1058094</b>	EAN 
Höhe: <b>27,3 cm</b>	Länge: <b>2,2 cm</b>	Breite: <b>8,5 cm</b>	Gewicht: <b>0,98 kg</b>	VPE: <b>6</b>	Alte Art.-Nr. -		



- Hergestellt aus 80 % recycelten und 13 % erneuerbaren Materialien
- Klingen aus 85–95 % recyceltem Edelstahl
- Ergonomisch geformte Griffe aus 66% recyceltem Kunststoff und 34 % Zellulosefasern
- Für rechtshändigen Gebrauch
- Nachhaltig hergestellt in Finnland
- Handgetestet

<b>ReNew Universalschere, 24 cm</b>						Art.-Nr. <b>1062542</b>	EAN 
Höhe: <b>30,9 cm</b>	Länge: <b>1,9 cm</b>	Breite: <b>9 cm</b>	Gewicht: <b>0,14 kg</b>	VPE: <b>6</b>	Alte Art.-Nr. -		



- Hergestellt aus 80 % recycelten und 13 % erneuerbaren Materialien
- Klingen aus 85–95 % recyceltem Edelstahl
- Ergonomisch geformte Griffe aus 66 % recyceltem Kunststoff und 34 % Zellulosefasern
- Für rechtshändigen Gebrauch
- Nachhaltig hergestellt in Finnland
- Handgetestet

<b>ReNew Universalschere Garten, 21 cm</b>						Art.-Nr. <b>1062544</b>	EAN 
Höhe: <b>27,4 cm</b>	Länge: <b>1,5 cm</b>	Breite: <b>8,5 cm</b>	Gewicht: <b>0,084 kg</b>	VPE: <b>6</b>	Alte Art.-Nr. -		



- Hergestellt aus 80 % recycelten und 13 % erneuerbaren Materialien
- Robuste, gezahnte Klingen greifen die Stängel für saubere, gesunde Schnitte an Blumen und Kräutern
- Klingen aus 85–95 % recyceltem Edelstahl
- Ergonomisch geformte Griffe aus 66 % recyceltem Kunststoff und 34 % Zellulosefasern
- Für rechtshändigen Gebrauch
- Handgetestet

<b>ReNew Universalschere, 17 cm</b>						Art.-Nr. <b>1062545</b>	EAN 
Höhe: <b>22,6 cm</b>	Länge: <b>1,5 cm</b>	Breite: <b>8,5 cm</b>	Gewicht: <b>0,039 kg</b>	VPE: <b>10</b>	Alte Art.-Nr. -		



- Hergestellt aus 80 % recycelten und 13 % erneuerbaren Materialien
- Robuste Klingen aus 85–95 % recyceltem Edelstahl
- Ergonomisch geformte Griffe aus 66 % recyceltem Kunststoff und 34 % Zellulosefasern
- Für rechts- und linkshändigen Gebrauch
- Nachhaltig hergestellt in Finnland
- Handgetestet

<b>ReNew Hobbyschere, 13 cm</b>						Art.-Nr. <b>1062546</b>	EAN 
Höhe: <b>20,4 cm</b>	Länge: <b>1,3 cm</b>	Breite: <b>8,5 cm</b>	Gewicht: <b>0,02 kg</b>	VPE: <b>10</b>	Alte Art.-Nr. -		



- Hergestellt aus 80 % recycelten und 13 % erneuerbaren Materialien
- Mit sicherer Klingenkante
- Klingen aus 85–95 % recyceltem Edelstahl haben eine stumpfe Spitze für zusätzliche Sicherheit
- Ergonomisch geformte Griffe aus 66 % recyceltem Kunststoff und 34 % Zellulosefasern
- Für rechts- und linkshändigen Gebrauch
- Handgetestet

# Schneiden mit Scharfsinn



## Die Kraft von innen: Das Geheimnis des PowerGear™ Mechanismus

Der bewährte Getriebemechanismus verdreifacht die Schneidkraft bei weniger Kraftaufwand.



### Gartenscheren

Jeder Gärtner braucht eine gute Gartenschere. Fiskars bietet für alle Aufgaben die passenden Produkte, die ebenso leichtgewichtig wie einfach zu handhaben sind.



### Astscheren

Der Baumschnitt gehört zu den Basics der Gartenarbeit jedes Hobbygärtners. Grüne Zweige sind anders als trockenes Holz. Deshalb bieten wir Ihnen Amboss- und Bypass-Astscheren für alle Aufgaben.



### Schneidgiraffen

Das Schneiden von Bäumen in großer Höhe gehört mitunter zu den schwersten gärtnerischen Aufgaben. Um Ihnen die Arbeit zu erleichtern, haben wir die Fiskars Schneidgiraffen entwickelt. Mit unseren Multitalenten erreichen Sie mühelos und ohne Leiter die Wipfel von Bäumen und dichten Büschen.



### Heckenscheren

Eine schöne Gartenhecke ist immer eine Herausforderung. Die Fiskars Heckenscheren wurden sorgfältig für einfaches Beschneiden konstruiert und halten üppige Hecken und Büsche in Form.



### Grasscheren

Um den Rasen in Form zu halten, reicht ein guter Mäher allein nicht aus. Für Kanten und Ecken, die ein Mäher nicht erreicht, bietet Fiskars ergonomische und langlebige Produkte in gewohnt hoher Qualität.

# Gartenscheren



### X-series™

Hochleistungs-Gartenscheren mit ausgeklügeltem Rollgriff-Mechanismus, mit bis zu 3x höherer Schneidleistung und sehr hoher Langlebigkeit.

- Weniger Kraftaufwand durch den Getriebemechanismus
- Hoher Komfort durch ergonomischen Rollgriff, der den natürlichen Bewegungsablauf der Hand unterstützt
- Hochwertige Materialien für Klingen und Griffe bieten herausragende Haltbarkeit und Schneidleistung



### Plus™

Robuste und langlebige Gartenscheren mit ergonomischem Griff und zusätzlichen Funktionen, um den alltäglichen Gebrauch zu vereinfachen.

- Gartenscheren mit Extras, die Langlebigkeit und angenehme Anwendung unterstützen
- Verwendung von soliden Materialien, die für den alltäglichen, rauen Gebrauch geschaffen wurden
- Hohe Schneidleistung durch präzisionsgeschliffene Stahlmesser



### Solid™

Simpel aber effektiv gehaltene Gartenscheren mit komfortablem, robustem Griff und leicht zu öffnender Verriegelung, wodurch die Klinge bei Transport und Lagerung geschützt wird.

- Effektive, robuste und erschwingliche Gartenschere für den Einsteiger
- Gewohnte Fiskars Qualität mit hoher Schneidleistung
- Ergonomisch geformte Griffe für angenehme Handhabung

# Die richtige Gartenschere wählen

## Amboss oder Bypass?



### BYPASS

Die Klinge und Gegenklinge schneiden ins Holz und erzeugen einen sauberen Schnitt, ohne den Ast zu beschädigen. Vorwiegend zum Schneiden von frischem Grün geeignet.



### AMBOSS

Die Klinge geht mit Druck durch das Holz, die Ambossklinge unterstützt den Ast und verteilt den Druck bis zum Ende des Schnittvorgangs. Vorwiegend zum Schneiden von trockenen und harten Hölzern.

	Max. Schneiddurchmesser	Trockenes Holz	Frisches Holz	2x/3x mehr POWER	25 Jahre Garantie	Rollgriff	
26 mm		✓	✓	✓	✓		<b>X-series™ Power Gear™ Bypass-Gartenschere L, P961</b>
26 mm	✓		✓	✓	✓		<b>X-series™ Power Gear™ Amboss-Gartenschere M, P941</b>
24 mm		✓	✓				<b>Plus™ PowerLever™ Bypass-Gartenschere, P721</b>
24 mm		✓					<b>Plus™ SmartFit™ Bypass-Gartenschere, P541</b>
20 mm		✓					<b>Solid™ Bypass-Gartenschere M, P321</b>

## X-series™ Gartenscheren

Das Premium-Gartenscheren-Sortiment verbindet Rollgriff-Ergonomie, mit bester Powergear™ Technologie und ultimativer Langlebigkeit durch innovatives Fiber Comp™ Material. Zusätzlich gewährleistet die X-series™ eine exzellente Schneidleistung.

<b>X-series™ Bypass-Rollgriff-Gartenschere L, P961</b>						Art.-Nr. <b>1057175</b>	EAN 
Höhe: <b>4,4 cm</b>	Länge: <b>28,5 cm</b>	Breite: <b>9,5 cm</b>	Gewicht: <b>0,247 kg</b>	VPE: <b>4</b>	Alte Art.-Nr. <b>1023628</b>		



reddot winner 2021 best of the best

- Mit PowerGear™ Technologie für 3x mehr Leistung
- Für saubere Schnitte bei grünem Bewuchs bis zu Ø 26 mm
- Der FiberComp™ Griff verfügt über SoftGrip™ Details für einen sicheren, komfortablen Griff
- Klingenbeschichtung widersteht Rost und verbessert Leistung
- Für rechtshändigen Gebrauch
- Optimiert für mittelgroße bis große Hände

<b>X-series™ Amboss-Rollgriff-Gartenschere M, P941</b>						Art.-Nr. <b>1057174</b>	EAN 
Höhe: <b>4,4 cm</b>	Länge: <b>28,5 cm</b>	Breite: <b>9,5 cm</b>	Gewicht: <b>0,246 kg</b>	VPE: <b>4</b>	Alte Art.-Nr. <b>1023629</b>		



reddot winner 2021 best of the best

- Mit PowerGear™ Technologie für 3x mehr Leistung
- Amboss-Schere für trockene, harte Äste bis zu Ø 26 mm
- Klingenbeschichtung widersteht Rost und verbessert Leistung
- Griffe aus FiberComp™ mit SoftGrip™ auf dem oberen Griff bieten Haltbarkeit und Komfort
- Für rechtshändigen Gebrauch

<b>X-series™ Bypass-Rollgriff-Gartenschere M, P921</b>						Art.-Nr. <b>1057173</b>	EAN 
Höhe: <b>4,4 cm</b>	Länge: <b>28,5 cm</b>	Breite: <b>9,5 cm</b>	Gewicht: <b>0,245 kg</b>	VPE: <b>4</b>	Alte Art.-Nr. <b>1023630</b>		



reddot winner 2021 best of the best

- Mit PowerGear™ Technologie für 3x mehr Leistung
- Für saubere Schnitte bei grünem Bewuchs bis zu Ø 24 mm
- Das vollständig gehärtete Stahlmesser bleibt länger scharf
- Der FiberComp™ Griff verfügt über SoftGrip™ Details für einen sicheren, komfortablen Griff
- Klingenbeschichtung widersteht Rost und verbessert Leistung
- Für rechtshändigen Gebrauch
- Optimiert für mittelgroße bis große Hände



Praktische und funktionale Handschuhe für verschiedene Gartentätigkeiten auf Seite 46.

# Plus™ Gartenscheren

Zuverlässige Scheren-Serie mit verbesserter Langlebigkeit und mehr Schneidkapazität für den rauen Alltagsgebrauch. Die ergonomischen Griffe verbessern zudem die Nutzerfreundlichkeit.

<b>Plus™ Bypass-Gartenschere P521</b>					Art.-Nr. <b>1057167</b>	EAN 6 411501 111142
Höhe: <b>2 cm</b>	Länge: <b>26,5 cm</b>	Breite: <b>7,6 cm</b>	Gewicht: <b>0,198 kg</b>	VPE: <b>4</b>	Alte Art.-Nr. -	



- Bypass-Klinge für saubere Schnitte bei grünem Bewuchs bis zu Ø 24 mm
- Klinsenbeschichtung widersteht Rost und verbessert Leistung
- Der FiberComp™ Griff verfügt über SoftGrip™ Details für einen sicheren Griff und zusätzlichen Komfort
- Schiebeverriegelung schützt Klinge bei Transport und Lagerung

<b>Plus™ Metall Bypass-Gartenschere P531</b>					Art.-Nr. <b>1057168</b>	EAN 6 411501 111159
Höhe: <b>2,3 cm</b>	Länge: <b>27,1 cm</b>	Breite: <b>7,6 cm</b>	Gewicht: <b>0,269 kg</b>	VPE: <b>4</b>	Alte Art.-Nr. -	



- Bypass-Klinge für saubere Schnitte bei grünem Bewuchs bis zu Ø 24 mm
- Klinsenbeschichtung widersteht Rost und verbessert Leistung
- Der Griff aus Aluminiumguss verfügt über SoftGrip™ Details für einen sicheren, komfortablen Griff
- Schiebeverriegelung ermöglicht schnelle und einfache Aktivierung

<b>Plus™ SmartFit Bypass-Gartenschere P541</b>					Art.-Nr. <b>1057169</b>	EAN 6 411501 111166
Höhe: <b>2 cm</b>	Länge: <b>26,5 cm</b>	Breite: <b>7,6 cm</b>	Gewicht: <b>0,194 kg</b>	VPE: <b>4</b>	Alte Art.-Nr. <b>1001424</b>	



- Einstellbare Öffnungsweite durch SmartFit™ Hebel
- Bypass-Klinge für saubere Schnitte bei grünem Bewuchs bis zu Ø 24 mm
- Klinsenbeschichtung widersteht Rost und verbessert Leistung
- Der FiberComp™ Griff verfügt über SoftGrip™ Details für einen sicheren Griff und zusätzlichen Komfort
- Die Schiebeverriegelung schützt die Klinge bei Transport

<b>Plus™ Power Lever Bypass-Gartenschere P721</b>					Art.-Nr. <b>1057170</b>	EAN 6 411501 111173
Höhe: <b>2,5 cm</b>	Länge: <b>28,5 cm</b>	Breite: <b>9,5 cm</b>	Gewicht: <b>0,202 kg</b>	VPE: <b>4</b>	Alte Art.-Nr. <b>1026918</b>	



- Verfügt über Power-Lever™ Technologie für den kraftvollen Einsatz bei widerborstigen Stängeln und Ästen
- Bypass-Klinge für saubere Schnitte bei grünem Bewuchs bis zu Ø 24 mm
- Klinsenbeschichtung widersteht Rost und verbessert Leistung
- Der FiberComp™ Griff verfügt über SoftGrip™ Details für einen sicheren Griff und zusätzlichen Komfort
- für 2x mehr Power

<b>Plus™ Power Lever Amboss-Gartenschere P741</b>					Art.-Nr. <b>1057171</b>	EAN 6 411501 111180
Höhe: <b>2,5 cm</b>	Länge: <b>28,5 cm</b>	Breite: <b>9,5 cm</b>	Gewicht: <b>0,207 kg</b>	VPE: <b>4</b>	Alte Art.-Nr. <b>1026919</b>	



- Verfügt über Power-Lever™ Technologie für den kraftvollen Einsatz bei widerborstigen Stängeln und Ästen
- Amboss-Schere für trockene, harte Äste bis zu Ø 24 mm
- Klinsenbeschichtung widersteht Rost und verbessert Leistung
- Der FiberComp™ Griff verfügt über SoftGrip™ Details für einen sicheren Griff und zusätzlichen Komfort
- für 2x mehr Power

<b>Plus™ Power Lever Metall Bypass-Gartenschere P751</b>					Art.-Nr. <b>1057172</b>	EAN 6 411501 111197
Höhe: <b>2,5 cm</b>	Länge: <b>28,5 cm</b>	Breite: <b>9,5 cm</b>	Gewicht: <b>0,276 kg</b>	VPE: <b>4</b>	Alte Art.-Nr. -	



- Verfügt über Power-Lever™ Technologie für den kraftvollen Einsatz bei widerborstigen Stängeln und Ästen
- Bypass-Klinge für saubere Schnitte bei grünem Bewuchs bis zu Ø 22 mm
- Der Griff aus Aluminiumguss verfügt über SoftGrip™ Details für einen sicheren, komfortablen Griff
- Klinsenbeschichtung widersteht Rost und verbessert Leistung
- Das vollständig gehärtete Stahlmesser bleibt länger scharf
- für 2x mehr Power

# Solid™ Gartenscheren

<b>Solid™ Amboss-Gartenschere P361</b>					Art.-Nr. <b>1057165</b>	EAN 6 411501 111128
Höhe: <b>2 cm</b>	Länge: <b>26,5 cm</b>	Breite: <b>7,6 cm</b>	Gewicht: <b>0,187 kg</b>	VPE: <b>4</b>	Alte Art.-Nr. <b>1000564</b>	



- Amboss-Schere für trockene, harte Äste bis zu Ø 20 mm
- Klingenbeschichtung widersteht Rost und verbessert Leistung
- Leichter und dennoch stabiler FiberComp™ Griff mit SoftGrip™ Details für einen sicheren, komfortablen Griff
- Verriegelung schützt Klinge bei Transport und Lagerung



<b>Solid™ Bypass-Gartenschere L, P341</b>					Art.-Nr. <b>1057164</b>	EAN 6 411501 111111
Höhe: <b>2 cm</b>	Länge: <b>26,5 cm</b>	Breite: <b>7,6 cm</b>	Gewicht: <b>0,186 kg</b>	VPE: <b>4</b>	Alte Art.-Nr. <b>1000567</b>	



- Bypass-Klinge für saubere Schnitte bei grünem Bewuchs bis zu Ø 20 mm
- Klingenbeschichtung widersteht Rost und verbessert Leistung
- Leichter und dennoch stabiler FiberComp™ Griff mit SoftGrip™ Details für einen sicheren, komfortablen Griff
- Verriegelung schützt Klinge bei Transport und Lagerung



<b>Solid™ Metall Bypass-Gartenschere P331</b>					Art.-Nr. <b>1057163</b>	EAN 6 411501 111098
Höhe: <b>2,3 cm</b>	Länge: <b>25,8 cm</b>	Breite: <b>7,6 cm</b>	Gewicht: <b>0,198 kg</b>	VPE: <b>4</b>	Alte Art.-Nr. -	



- Bypass-Klinge für saubere Schnitte bei grünem Bewuchs bis zu Ø 20 mm
- Klingenbeschichtung widersteht Rost und verbessert Leistung
- Robuster Stahlgriff mit SoftGrip™ Details für mehr Komfort
- Verriegelung schützt Klinge bei Transport und Lagerung



<b>Solid™ Bypass-Gartenschere M, P321</b>					Art.-Nr. <b>1057162</b>	EAN 6 411501 111081
Höhe: <b>2 cm</b>	Länge: <b>26 cm</b>	Breite: <b>7,6 cm</b>	Gewicht: <b>0,181 kg</b>	VPE: <b>4</b>	Alte Art.-Nr. -	



- Bypass-Klinge für saubere Schnitte bei grünem Bewuchs bis zu Ø 20 mm
- Klingenbeschichtung widersteht Rost und verbessert Leistung
- Leichter und dennoch stabiler FiberComp™ Griff mit SoftGrip™ Details für mehr Komfort
- Verriegelung schützt Klinge bei Transport und Lagerung



<b>Solid™ Bypass-Gartenschere P121</b>					Art.-Nr. <b>1057160</b>	EAN 6 411501 111029
Höhe: <b>2 cm</b>	Länge: <b>25,5 cm</b>	Breite: <b>7,6 cm</b>	Gewicht: <b>0,141 kg</b>	VPE: <b>4</b>	Alte Art.-Nr. -	



- Bypass-Klinge für saubere Schnitte bei grünem, lebendem Bewuchs bis zu Ø 18 mm
- Klingenbeschichtung widersteht Rost und verbessert Leistung
- Leichter und dennoch stabiler FiberComp™ Griff
- Verriegelung schützt Klinge bei Transport und Lagerung



<b>Solid™ Floristenschere SP141</b>					Art.-Nr. <b>1051601</b>	EAN 6 411501 110824
Höhe: <b>2 cm</b>	Länge: <b>24 cm</b>	Breite: <b>8 cm</b>	Gewicht: <b>0,13 kg</b>	VPE: <b>4</b>	Alte Art.-Nr. -	



- Ideal zum Schneiden und Kürzen von Blumen
- Zum Schneiden von bis zu Ø 13 mm
- Mit integriertem Rosenentdorn
- Mit integriertem Drahtcutter

<b>Solid™ Micro-Tip® Gartenschere SP130</b>					Art.-Nr. <b>1051600</b>	EAN 6 411501 110817
Höhe: <b>2 cm</b>	Länge: <b>21,5 cm</b>	Breite: <b>8,4 cm</b>	Gewicht: <b>0,04 kg</b>	VPE: <b>4</b>	Alte Art.-Nr. -	



- Ermöglicht ein gesundes Wachstum von Pflanzen und Blumen durch einen sehr feinen Beschnitt
- Präzise Micro-Tip® Klingen zum Formen und Kürzen
- Klingen aus rostfreiem Stahl
- SoftGrip™ Griffdesign für hohen Komfort

<b>Solid™ Universalgartenschere SP150</b>					Art.-Nr. <b>1051602</b>	EAN 6 411501 110831
Höhe: <b>2 cm</b>	Länge: <b>18,2 cm</b>	Breite: <b>9,9 cm</b>	Gewicht: <b>0,08 kg</b>	VPE: <b>4</b>	Alte Art.-Nr. -	



- Ideal zum feinen Beschnitt von Pflanzen und Blumen
- Klingen aus rostfreiem Stahl
- SoftGrip™ Griffdesign für hohen Komfort

<b>Solid™ Kräuterschere SP220</b>					Art.-Nr. <b>1063326</b>	EAN 6 424002 014669
Höhe: <b>2 cm</b>	Länge: <b>13 cm</b>	Breite: <b>4,6 cm</b>	Gewicht: <b>0,05 kg</b>	VPE: <b>4</b>	Alte Art.-Nr. -	



- Präzise, einfach zu reinigende Schere
- Vollständig gehärtete, präzisionsgeschliffene Klingen
- Spitz zulaufende Enden für mehr Kontrolle beim Schneiden
- Easy Action™-Feder öffnet Klingen sanft nach jedem Schnitt
- Inklusive Schutzhülle zur sicheren Aufbewahrung

<b>Solid™ Mehrzweck-Gartenschere SP320</b>					Art.-Nr. <b>1063328</b>	EAN 6 424002 014683
Höhe: <b>2 cm</b>	Länge: <b>20,6 cm</b>	Breite: <b>4,9 cm</b>	Gewicht: <b>0,11 kg</b>	VPE: <b>4</b>	Alte Art.-Nr. -	



- Ideal zum Schneiden verschiedener Gartenmaterialien
- Durchgehärtete Edelstahlklingen schneiden bis zur Spitze
- Integrierter Drahtschneider
- Äußere gezahnte Säge ideal zum Sägen von Seilen, glatte Seite zum Öffnen von Säcken und Kartons
- EasyAction™-Feder für leichtes Öffnen der Klingen
- SoftGrip™ für optimale Griffigkeit

## Sonstige Gartenscheren

<b>Cuts+More Mehrzweckschere</b>					Art.-Nr. <b>1000809</b>	EAN 6 4 1 1 5 0 7 1 5 6 9 2 5
Höhe: <b>2 cm</b>	Länge: <b>23 cm</b>	Breite: <b>8,0 cm</b>	Gewicht: <b>0,19 kg</b>	VPE: <b>3</b>	Alte Art.-Nr. <b>715692</b>	



- Mehrzweckschere für einen vielfältigen Einsatz im Haus und Garten
- Aussparungen zum Schneiden von Draht und Bindfaden
- Power-Kerbe zum Schneiden von dünnen Kordeln
- Flaschenöffner
- Trennbare Klängen
- Schutzhülle mit Scheren-Schärfer
- Aussparung zum Schneiden von Klebeband

<b>Bypass-Gartenschere Elegance P44</b>					Art.-Nr. <b>1001534</b>	EAN 6 4 1 1 5 0 1 9 6 4 4 0 3
Höhe: <b>3 cm</b>	Länge: <b>26,5 cm</b>	Breite: <b>9 cm</b>	Gewicht: <b>0,18 kg</b>	VPE: <b>4</b>	Alte Art.-Nr. <b>111440</b>	



- Schneidet frisches Grün bis zu Ø 20 mm
- Ergonomische Griffe aus glasfaserverstärktem Kunststoff
- Reibungsreduzierung durch antihafbeschichtete Schnittfläche
- Klängen aus rostfreiem Stahl
- Für Rechts- und Linkshänder geeignet

<b>Buchsbaumschere S50</b>					Art.-Nr. <b>1000557</b>	EAN 6 4 1 1 5 0 1 1 1 0 9 0 9
Höhe: <b>1 cm</b>	Länge: <b>26 cm</b>	Breite: <b>9,5 cm</b>	Gewicht: <b>0,13 kg</b>	VPE: <b>3</b>	Alte Art.-Nr. <b>111090</b>	



- Ideal für den präzisen Fein- und Formschnitt von Buchsbaum, Eiben-Hecken u. ä.
- Federmechanismus öffnet nach jedem Schnitt die Griffe
- Ermüdungsfreies Schneiden dank der komfortablen, rutschfesten Griffe, die Druck absorbieren
- Leichtgängige Arretierung
- Klingenspannung mit Stellschraube verstellbar
- Für Rechts- und Linkshänder geeignet

<b>Allzweckschere Elegance P45</b>					Art.-Nr. <b>1001533</b>	EAN 6 4 1 1 5 0 1 9 6 4 5 0 2
Höhe: <b>3 cm</b>	Länge: <b>22 cm</b>	Breite: <b>9 cm</b>	Gewicht: <b>0,20 kg</b>	VPE: <b>4</b>	Alte Art.-Nr. <b>111450</b>	



- Stabile Klängen zum Schneiden von Kunststoff, Pappe, Draht, Kabel, Textil, etc.
- Ergonomische Griffe aus glasfaserverstärktem Kunststoff
- Klängen aus rostfreiem Stahl
- Für Rechts- und Linkshänder geeignet

<b>Gartenschere Pro P90</b>					Art.-Nr. <b>1001530</b>	EAN 8 0 0 8 2 2 0 0 2 9 6 2 9
Höhe: <b>2 cm</b>	Länge: <b>23 cm</b>	Breite: <b>7 cm</b>	Gewicht: <b>0,27 kg</b>	VPE: <b>4</b>	Alte Art.-Nr. <b>111960</b>	



- Zum Schneiden von frischem Grün bis zu Ø 26 mm
- Die Bypass-Gartenschere für den Profi
- Ergonomisch geformte Griffe, die beim Schnittvorgang leicht nachgeben
- Ggehärtete, austauschbare, antihafbeschichtete obere Klinge
- Aussparung in der Klinge zum Schneiden von Draht
- Für Rechts- und Linkshänder

<b>PowerStep™ Gartenschere, Amboss P83</b>					Art.-Nr. <b>1000575</b>	EAN 6 4 1 1 5 0 1 1 1 6 7 0 3
Höhe: <b>2,6 cm</b>	Länge: <b>28,5 cm</b>	Breite: <b>9,3 cm</b>	Gewicht: <b>0,15 kg</b>	VPE: <b>4</b>	Alte Art.-Nr. <b>111670</b>	



- Schneidet trockene Zweige und Äste bis zu Ø 24 mm
- Verteilung des Kraftaufwandes auf bis zu drei Schnitte durch innovativen Stufenmechanismus
- Ergonomisch geformte Griffe für eine komfortable Benutzung
- Antihafbeschichtete obere Klinge
- Griffe und Amboss aus glasfaserverstärktem Kunststoff
- Für Rechts- und Linkshänder

<b>Profi Bypass-Gartenschere PB-8 M</b>					Art.-Nr. <b>1020204</b>	EAN 6 4 1 1 5 0 1 1 1 8 5 0 9
Höhe: <b>2,5 cm</b>	Länge: <b>29 cm</b>	Breite: <b>8,4 cm</b>	Gewicht: <b>0,23 kg</b>	VPE: <b>4</b>	Alte Art.-Nr. <b>111850</b>	



- Zum Schneiden von frischem Grün bis zu Ø 26 mm
- Effizientes Schneiden durch ausgewogene Klingengeometrie
- Robuste Klängen aus hochwertigem Stahl
- Langlebige Griffe aus glasfaserverstärktem Kunststoff
- Verschiedene Klängen einfach austauschbar
- Diverse Ersatzteile separat erhältlich
- Für mittelgroße Hände
- Für Rechts- und Linkshänder

# Die richtige Astschere wählen

Fiskars Astscheren sind für verschiedene Arten von Schneidaufgaben von bis zu Ø 55 mm geeignet. Einfache Handhabung, Effizienz und Leichtigkeit sind ein wesentlicher Bestandteil des Fiskars Designs.



**1 Bypass-Kopf**  
Für regelmäßiges  
Schneiden von frischem Holz

**2 Amboss-Kopf**  
Zum Schneiden von  
hartem, trockenem Holz

**3 Hakenförmiger Kopf**  
Besonders gut geeignet  
für häufiges Schneiden von  
frischem Holz

**4 Scheren-Kopf**  
Sehr gut geeignet für  
präzises Schneiden

# Das Sortiment

Der Baumschnitt gehört zu den Basics der Gartentätigkeiten jedes Hobbygärtners. Mit Fiskars wird der Gehölzschnitt zur leichtesten Übung. Die Fiskars Astscheren bieten durch ihr spezielles Design und herausragende Materialien die perfekte Lösung, für jede Baumart oder Astdicke.



## PowerGear™ X

- Bis zu 3x höhere Schneidleistung durch den Getriebemechanismus (verglichen mit Standard-Astscheren)
- Innovativer, rutschfester Griff mit 3D-Struktur für hohen Komfort und sicheres Schneiden



## PowerGear™

- Bis zu 3x höhere Schneidleistung durch den Getriebemechanismus (verglichen mit Standard-Astscheren)
- Witterungsbeständige, stabile Aluminium-Arme



## PowerGear™ II

- Bis zu 3x höhere Schneidleistung durch den Getriebemechanismus (verglichen mit Standard-Astscheren)
- Leichte Materialien



## PowerGear™ X Astscheren

Die PowerGear™ X Astscheren zeichnen sich durch den bewährten, kraftsparenden PowerGear™ Getriebemechanismus sowie perfekte Ergonomie und hohen Komfort aus. Der Getriebemechanismus verdreifacht die Schneidkraft.

<b>PowerGear™ X Amboss-Getriebeastschere LX99-L</b>					Art.-Nr. <b>1020189</b>	EAN 6 411501 124401
Höhe: <b>3 cm</b>	Länge: <b>80 cm</b>	Breite: <b>25,5 cm</b>	Gewicht: <b>1,36 kg</b>	VPE: <b>4</b>	Alte Art.-Nr. <b>112440</b>	



GARANTIE  
**25**  
JAHRE



- Zum Schneiden von trockenen Hölzern bis Ø 55 mm
- Hoher Komfort und Sicherheit durch rutschfeste Griffe mit innovativer 3D-Struktur
- Bis zu 3x höhere Schneidleistung durch den Getriebemechanismus

<b>PowerGear™ X Bypass-Getriebeastschere LX98-L</b>					Art.-Nr. <b>1020188</b>	EAN 6 411501 124906
Höhe: <b>3 cm</b>	Länge: <b>80 cm</b>	Breite: <b>25,5 cm</b>	Gewicht: <b>1,34 kg</b>	VPE: <b>4</b>	Alte Art.-Nr. <b>112490</b>	



GARANTIE  
**25**  
JAHRE



- Zum Schneiden von frischem Grün bis Ø 50 mm
- Hakenförmige Gegenklinge für einen sicheren Halt der Äste
- Hoher Komfort und Sicherheit durch rutschfeste Griffe mit innovativer 3D-Struktur
- Bis zu 3x höhere Schneidleistung durch den Getriebemechanismus

<b>PowerGear™ X Bypass-Getriebeastschere LX94-M</b>					Art.-Nr. <b>1020187</b>	EAN 6 411501 123909
Höhe: <b>3 cm</b>	Länge: <b>64 cm</b>	Breite: <b>20,3 cm</b>	Gewicht: <b>1,19 kg</b>	VPE: <b>4</b>	Alte Art.-Nr. <b>112390</b>	



GARANTIE  
**25**  
JAHRE



- Zum Schneiden von frischem Grün bis Ø 50 mm
- Hakenförmige Gegenklinge für einen sicheren Halt der Äste
- Hoher Komfort und Sicherheit durch rutschfeste Griffe mit innovativer 3D-Struktur
- Bis zu 3x höhere Schneidleistung durch den Getriebemechanismus

<b>PowerGear™ X Bypass-Getriebeastschere LX92-S</b>					Art.-Nr. <b>1020186</b>	EAN 6 411501 122605
Höhe: <b>2,5 cm</b>	Länge: <b>57 cm</b>	Breite: <b>23 cm</b>	Gewicht: <b>0,83 kg</b>	VPE: <b>4</b>	Alte Art.-Nr. <b>112260</b>	



GARANTIE  
**25**  
JAHRE



- Zum Schneiden von frischem Grün bis Ø 38 mm
- Hakenförmige Gegenklinge für einen sicheren Halt der Äste
- Hoher Komfort und Sicherheit durch rutschfeste Griffe mit innovativer 3D-Struktur
- Bis zu 3x höhere Schneidleistung durch den Getriebemechanismus

## PowerGear™ Astscheren

<b>PowerGear™ II Bypass-Getriebeastschere L78</b>					Art.-Nr. <b>1000584</b>	EAN 6 411501 125903
Höhe: <b>3,4 cm</b>	Länge: <b>75 cm</b>	Breite: <b>22,5 cm</b>	Gewicht: <b>0,94 kg</b>	VPE: <b>4</b>	Alte Art.-Nr. <b>112590</b>	



PowerGear™  
**3x**  
MEHR  
POWER

- Mit hakenförmiger Gegenklinge für einen sicheren Halt der Äste
- Besonders gut geeignet zum Schneiden von frischem Grün bis zu Ø 50 mm sowie für Hecken und Büsche
- Rutschfeste Griffe für eine komfortable Benutzung
- Bis zu 3x höhere Schneidleistung durch den Getriebemechanismus

<b>PowerGear™ II Amboss-Getriebeastschere L77</b>					Art.-Nr. <b>1000583</b>	EAN 6 411501 125804
Höhe: <b>3,5 cm</b>	Länge: <b>74,5 cm</b>	Breite: <b>24,5 cm</b>	Gewicht: <b>1,12 kg</b>	VPE: <b>4</b>	Alte Art.-Nr. <b>112580</b>	



PowerGear™  
**3x**  
MEHR  
POWER

- Für extra kraftvollen Schnitt bei trockenen und harten Hölzern bis zu Ø 50 mm
- Fixierung des Astes durch hakenförmigen Amboss
- Rutschfeste Griffe für eine komfortable Benutzung
- Bis zu 3x höhere Schneidleistung durch den Getriebemechanismus

<b>PowerGear™ II Bypass-Getriebeastschere L76</b>					Art.-Nr. <b>1001553</b>	EAN 6 411501 123008
Höhe: <b>3 cm</b>	Länge: <b>61,3 cm</b>	Breite: <b>18,4 cm</b>	Gewicht: <b>0,59 kg</b>	VPE: <b>4</b>	Alte Art.-Nr. <b>112300</b>	



PowerGear™  
**3x**  
MEHR  
POWER

- Bypass-Klingen für eine hohe Schnittpräzision
- Anwendung in dicht gewachsenen Sträuchern möglich durch geringen Öffnungswinkel der Griffe
- Besonders gut geeignet zum Schneiden von Grün bis zu Ø 40 mm
- 3x höhere Schneidleistung durch Getriebemechanismus

<b>PowerGear™ II Bypass-Getriebeastschere L74</b>					Art.-Nr. <b>1000582</b>	EAN 6 411501 122902
Höhe: <b>3 cm</b>	Länge: <b>60,7 cm</b>	Breite: <b>18,3 cm</b>	Gewicht: <b>0,50 kg</b>	VPE: <b>4</b>	Alte Art.-Nr. <b>112290</b>	



PowerGear™  
**3x**  
MEHR  
POWER

- Mit hakenförmiger Gegenklinge für einen sicheren Halt der Äste
- Besonders gut geeignet zum Schneiden von frischem Grün bis zu Ø 38 mm sowie für Hecken und Büsche
- Bis zu 3x höhere Schneidleistung durch den Getriebemechanismus

<b>PowerGear™ II Bypass-Getriebeastschere L72</b>					Art.-Nr. <b>1001555</b>	EAN 6 411501 122001
Höhe: <b>2,5 cm</b>	Länge: <b>51 cm</b>	Breite: <b>15,7 cm</b>	Gewicht: <b>0,27 kg</b>	VPE: <b>4</b>	Alte Art.-Nr. <b>112200</b>	



PowerGear™  
**3x**  
MEHR  
POWER

- Für eine hohe Schnittpräzision, auch mit den Klingenspitzen
- Anwendung in dicht gewachsenen Sträuchern mit Ästen bis zu Ø 28 mm
- Langes, ermüdungsfreies Schneiden durch geringes Gewicht
- 3x höhere Schneidleistung durch Getriebemechanismus

<b>PowerGear™ II Amboss-Getriebeastschere L71</b>					Art.-Nr. <b>1001556</b>	EAN 6 411501 121806
Höhe: <b>3 cm</b>	Länge: <b>51 cm</b>	Breite: <b>17 cm</b>	Gewicht: <b>0,52 kg</b>	VPE: <b>4</b>	Alte Art.-Nr. <b>112180</b>	



- Für extra kraftvollen Schnitt bei trockenen und harten Hölzern bis zu Ø 38 mm
- Langes, ermüdungsfreies Schneiden durch geringes Gewicht
- Bis zu 3x höhere Schneidleistung durch den Getriebe-mechanismus

<b>PowerGear™ II Bypass-Getriebeastschere L70</b>					Art.-Nr. <b>1002104</b>	EAN 6 411501 121905
Höhe: <b>2,4 cm</b>	Länge: <b>50,5 cm</b>	Breite: <b>15,4 cm</b>	Gewicht: <b>0,43 kg</b>	VPE: <b>4</b>	Alte Art.-Nr. <b>112190</b>	



- Besonders gut geeignet zum Schneiden von frischem Grün bis zu Ø 28 mm sowie für Hecken und Büsche
- Bypass-Variante mit hakenförmiger Gegenklinge für einen sicheren Halt der Äste
- Langes, ermüdungsfreies Schneiden durch geringes Gewicht
- 3x höhere Schneidleistung durch Getriebe-mechanismus

<b>PowerGear™ Amboss-Getriebeastschere L31</b>					Art.-Nr. <b>1000581</b>	EAN 6 411503 961707
Höhe: <b>2,4 cm</b>	Länge: <b>43,2 cm</b>	Breite: <b>18 cm</b>	Gewicht: <b>0,40 kg</b>	VPE: <b>4</b>	Alte Art.-Nr. <b>112170</b>	



- Für extra kraftvollen Schnitt bei trockenen und harten Hölzern bis zu Ø 35 mm
- Langes, ermüdungsfreies Schneiden durch geringes Gewicht
- Getriebe und Amboss aus glasfaserverstärktem Kunststoff
- 3x höhere Schneidleistung durch Getriebe-mechanismus

## SmartFit™ Astscheren

<b>SmartFit™ Teleskop-Astschere L86</b>					Art.-Nr. <b>1013564</b>	EAN 6 411501 125002
Höhe: <b>4,2 cm</b>	Länge: <b>70,6 cm</b>	Breite: <b>24,9 cm</b>	Gewicht: <b>1,28 kg</b>	VPE: <b>4</b>	Alte Art.-Nr. <b>112500</b>	



- Bypass-Astschere zum Schneiden von frischem Holz bis zu Ø 50 mm
- Große Reichweite durch teleskopierbare Hebelarme
- Einfache Arretierung der Hebelarme
- Leichtes Schneiden durch langen Hebel
- Antihaftbeschichte obere Klinge zur Reibungsreduzierung
- Rutschfeste Griffenden für einen sicheren Halt

# PowerGear™ X Schneidgiraffen

Die Schneidgiraffe wurde speziell für das Erreichen von Ästen in Baumkronen oder Zweigen in dichten Büschen entwickelt – ganz ohne Leiter oder Bücken. Durch den kraftsparenden Mechanismus werden Äste bis Ø 32 mm mit Leichtigkeit geschnitten. Der Schneidkopf ist um ca. 230° drehbar und in beliebiger Position fixierbar.



## Das zeichnet unsere Schneidgiraffen aus:



- 1 Präzises Schneiden**  
Orangefarbene Klingensstütze für bessere Sichtbarkeit
- 2 Minimaler Kraftaufwand**  
PowerGear™ Getriebe für 12x mehr Schneidkraft
- 3 Mehr Flexibilität**  
Schneidkopf um ca. 230° drehbar und in beliebiger Position fixierbar
- 4 Maximale Reichweite mit Benutzer**  
Schneiden in bis zu 6 m Höhe

Teleskop-Schneidgiraffe UPX86  
↑ **6 m** Gesamt-reichweite mit Benutzer

Schneidgiraffe UPX82  
↑ **3,5 m** Gesamt-reichweite mit Benutzer



Hoher Komfort und Sicherheit durch rutschfeste Griffe

# PowerGear™ X Schneidgeräte

<b>Teleskop-Schneidgiraffe UPX86</b>					Art.-Nr. <b>1023624</b>	EAN 6 411501 150127
Höhe: <b>7,4 cm</b>	Länge: <b>230,3 cm</b>	Breite: <b>11,2 cm</b>	Gewicht: <b>1,90 kg</b>	VPE: <b>2</b>	Alte Art.-Nr. -	

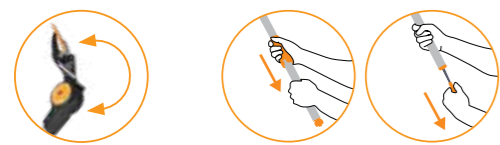

- Bypass-Schneidgiraffe zum Schneiden von frischem Grün bis zu Ø 32 mm
- Gesamtreichweite mit Benutzer ca. 6 m
- Schneidkopf um ca. 230° drehbar
- Saubere, reibungslose Schnitte durch antihaftbeschichtete obere Klinge
- Orangefarbene Klingenstütze für präzise Steuerung
- Hoher Komfort und Sicherheit durch rutschfeste Griffe
- Kombinierbar mit Adapter-Baumsäge und Obstpfücker



<b>Schneidgiraffe UPX82</b>					Art.-Nr. <b>1023625</b>	EAN 6 411501 150134
Höhe: <b>7 cm</b>	Länge: <b>165 cm</b>	Breite: <b>11,5 cm</b>	Gewicht: <b>1,14 kg</b>	VPE: <b>4</b>	Alte Art.-Nr. -	

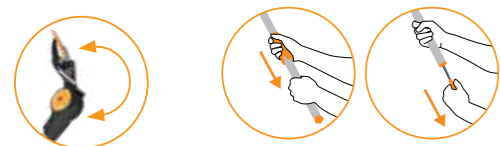

- Bypass-Schneidgiraffe zum Schneiden von frischem Grün bis zu Ø 32 mm
- Gesamtreichweite mit Benutzer ca. 3,5 m
- Schneidkopf um ca. 230° drehbar
- Saubere, reibungslose Schnitte durch antihaftbeschichtete obere Klinge
- Orangefarbene Klingenstütze für präzise Steuerung
- Hoher Komfort und Sicherheit durch rutschfeste Griffe
- Kombinierbar mit Adapter-Baumsäge und Obstpfücker



# Weitere Schneidgeräte und Zubehör

<b>Adapter-Baumsäge</b>					Art.-Nr. <b>1023633</b>	EAN 6 411501 150165
Höhe: <b>7 cm</b>	Länge: <b>47 cm</b>	Breite: <b>8 cm</b>	Gewicht: <b>0,20 kg</b>	VPE: <b>4</b>	Alte Art.-Nr. -	



- Einfache Montage durch Schraubverschluss
- Lange Lebensdauer des Blattes aus gehärtetem Stahl
- Sägehalterung aus robustem, glasfaserverstärktem Kunststoff
- Kompatibel mit: Schneidgiraffe UPX82 (Art.-Nr. 1023625), Schneidgiraffe UPX86 (Art.-Nr. 1023624)

<b>Lange Schneidgiraffe UP84</b>					Art.-Nr. <b>1001557</b>	EAN 6 411501 963901
Höhe: <b>7,4 cm</b>	Länge: <b>220 cm</b>	Breite: <b>11,3 cm</b>	Gewicht: <b>1,26 kg</b>	VPE: <b>2</b>	Alte Art.-Nr. <b>115390</b>	



- Bypass-Schneidgiraffe zum Schneiden von frischem Holz bis zu Ø 32 mm
- Gesamtreichweite mit Benutzer: ca. 4 m
- Schneidkopf um ca. 230° drehbar
- Lange Lebensdauer und sauberer Schnitt durch antihaftbeschichtete obere Klinge aus gehärtetem Präzisionsstahl
- Kombinierbar mit Obstpfücker



<b>Verlängerung für Lange Schneidgiraffe UP84</b>					Art.-Nr. <b>1001560</b>	EAN 6 411502 964631
Höhe: <b>5,6 cm</b>	Länge: <b>145,3 cm</b>	Breite: <b>11 cm</b>	Gewicht: <b>0,53 kg</b>	VPE: <b>4</b>	Alte Art.-Nr. <b>110460</b>	



- Geeignet für Lange Schneidgiraffe UP84 (Art.-Nr. 1001557)
- Gesamtreichweite mit Benutzer inklusive Schneidgiraffe ca. 5 m
- Leicht und schnell ohne die Verwendung von Werkzeug anzubringen

<b>Obstpfücker</b>					Art.-Nr. <b>1001562</b>	EAN 6 411501 969705
Höhe: <b>23,9 cm</b>	Länge: <b>30,4 cm</b>	Breite: <b>15,4 cm</b>	Gewicht: <b>0,25 kg</b>	VPE: <b>4</b>	Alte Art.-Nr. <b>110970</b>	



- Leicht und schnell ohne die Verwendung von Werkzeug anzubringen
- Materialien: glasfaserverstärkter Kunststoff und Baumwolle
- Kompatibel mit:  
Schneidgiraffe UPX82 (Art.-Nr. 1023625)  
Schneidgiraffe UPX86 (Art.-Nr. 1023624)  
Lange Schneidgiraffe UP84 (Art.-Nr. 1001557)

## SCHNEIDEN

Aktivieren Sie die hohe Schneidkraft durch Betätigung des orangefarbenen Griffs. Das innen liegende Seilsystem bietet eine enorme Kraftersparnis beim Schneiden. Durch Ziehen am Griffende kann in besonderer Höhe geschnitten werden.

## EINSTELLEN

Der um ca. 230° drehbare und in beliebiger Position fixierbare Schneidkopf verleiht dem Benutzer eine große Flexibilität in der Auswahl der Schneidposition. Mit den Bypass-Klingen können wachsende Hölzer bis ca. Ø 32 mm geschnitten werden.

# Heckenscheren

Bei Fiskars finden Sie genau die Heckenschere, die zu Ihren Bedürfnissen passt. Mit den leichten, langlebigen Produkten mit Klingen aus hochwertigem Stahl gelingt der Formschnitt mühelos und er regt das Pflanzenwachstum an – für traumhaft grüne Hecken.

## PowerGear™ X

- Bis zu 3x höhere Schneidleistung durch den Getriebemechanismus (verglichen mit Standard-Heckenscheren)
- Innovativer, rutschfester Griff mit 3D-Struktur für hohen Komfort und sicheres Schneiden



## SmartFit™

- Große Reichweite und Flexibilität durch teleskopierbare Griffe, die auf bis zu 93 cm ausgezogen werden können
- Stahlklingen mit Reibungsreduktion durch antihaftbeschichtete obere Klinge



## SingleStep™

- Solide Heckenschere mit Wellenschliff für einen optimalen Halt des Schnittwerks



## PowerGear™ Heckenscheren

<b>PowerGear™ X Getriebe-Heckenschere HSX92</b>					Art.-Nr. <b>1023631</b>	EAN 6 411501 140067
Höhe: <b>7,5 cm</b>	Länge: <b>66,5 cm</b>	Breite: <b>16,5 cm</b>	Gewicht: <b>1,10 kg</b>	VPE: <b>4</b>	Alte Art.-Nr. -	



- 3x höhere Schneidleistung durch Getriebemechanismus
- Antihaftbeschichtete Klingen aus hochwertigem Stahl
- Innovativer, rutschfester Griff mit 3D-Struktur für hohen Komfort und sicheres Schneiden
- Gelenkschonende Puffer
- Effizientes Arbeiten auch mit den Klingenspitzen
- 200 mm Klingen

<b>PowerGear™ II Getriebe-Heckenschere HS72</b>					Art.-Nr. <b>1000596</b>	EAN 6 411501 147905
Höhe: <b>4,5 cm</b>	Länge: <b>61,2 cm</b>	Breite: <b>17 cm</b>	Gewicht: <b>0,72 kg</b>	VPE: <b>4</b>	Alte Art.-Nr. <b>114790</b>	



- Klingen aus rostfreiem Stahl, antihaftbeschichtete obere Klinge
- Effizientes Arbeiten auch mit den Klingenspitzen
- Besonders leicht und handlich
- Ermöglicht langes, ermüdungsfreies Schneiden
- Bis zu 3x höhere Schneidleistung durch den Getriebemechanismus
- 200 mm Klingen

## SmartFit™ Heckenscheren

<b>SmartFit™ Teleskop-Heckenschere HS86</b>					Art.-Nr. <b>1013565</b>	EAN 6 411501 148001
Höhe: <b>7,6 cm</b>	Länge: <b>73,5 cm</b>	Breite: <b>21,5 cm</b>	Gewicht: <b>1,25 kg</b>	VPE: <b>4</b>	Alte Art.-Nr. <b>114800</b>	



ca. 68 cm – 93 cm  
Griffe teleskopierbar



- Große Reichweite und Flexibilität durch teleskopierbare Griffe
- Leichte Arretierung der Grifflänge
- Klingen aus Stahl, antihaftbeschichtete obere Klinge
- Gelenkschonende Puffer
- Effizientes Arbeiten auch mit den Klingenspitzen
- Rutschfeste Griffenden für einen sicheren Halt
- 200 mm lange Klingen

## SingleStep™ Heckenscheren

<b>SingleStep™ Heckenschere HS22</b>					Art.-Nr. <b>1001433</b>	EAN 6 411501 147301
Höhe: <b>13 cm</b>	Länge: <b>58 cm</b>	Breite: <b>19 cm</b>	Gewicht: <b>0,71 kg</b>	VPE: <b>4</b>	Alte Art.-Nr. <b>114730</b>	



- Zum leichten Form- und Rückschnitt von Hecken, auch für große Flächen geeignet
- Wellenschliff ermöglicht einen optimalen Halt des Schnittwerks
- Gelenkschonende Puffer
- Leichte, stabile Griffe aus Kunststoff

## Weitere Heckenscheren

<b>Solid™ Heckenschere HS21</b>					Art.-Nr. <b>1026827</b>	EAN 6 411501 150271
Höhe: <b>4,5 cm</b>	Länge: <b>59 cm</b>	Breite: <b>15 cm</b>	Gewicht: <b>0,32 kg</b>	VPE: <b>4</b>	Alte Art.-Nr. -	



- Zum Beschneiden von Hecken und Büschen
- Stabile und komfortable Soft-Touch-Griffe
- Klingen aus gehärtetem Stahl

## Grasscheren

Fiskars Grasscheren sind ergonomisch gestaltet mit einzigartigen, benutzerfreundlichen Merkmalen. Unsere ausgeklügelte Servo-System™ Technologie verhindert das Verkeilen der Messer. Außerdem werden die Klingen für eine lange Lebensdauer aus gehärtetem Edelstahl hergestellt.

<b>PowerLever™ Scherenstorch GS53</b>					Art.-Nr. <b>1001565</b>	EAN 6 411502 967106
Höhe: <b>15,5 cm</b>	Länge: <b>90 cm</b>	Breite: <b>20,5 cm</b>	Gewicht: <b>1,31 kg</b>	VPE: <b>4</b>	Alte Art.-Nr. <b>113710</b>	



- Multifunktionale Hecken- und Rasenschere mit Gelenkmechanismus
- Schneidet bis zu Ø 10 mm an der Basis der Klingen
- Einfaches exaktes Schneiden von Hecken und Büschen in jeder Wuchsrichtung, da Schneidkopf bis 270° einstellbar
- Gesamtreichweite mit Benutzer: ca. 2,50 m
- Klingenlänge: 22 cm, Grifflänge: 16 cm
- Bis zu 2x höhere Schneidleistung durch Gelenkmechanismus

<b>Rasenkantenschere Servo-System™ mit Stiel GS46</b>					Art.-Nr. <b>1000590</b>	EAN 6 411501 966902
Höhe: <b>8 cm</b>	Länge: <b>105 cm</b>	Breite: <b>25 cm</b>	Gewicht: <b>0,74 kg</b>	VPE: <b>4</b>	Alte Art.-Nr. <b>113690</b>	



- Perfekter Schnitt durch Servo-System
- Schneidewinkel innerhalb 360° einstellbar
- Ergonomisches Design
- Griff und Stiel aus leichtem, glasfaserverstärktem Kunststoff
- Langes, ermüdungsfreies Arbeiten in aufrechter Körperhaltung
- Klingen aus gehärtetem, rostfreiem Stahl

<b>Rasenkantenschere Servo-System™ GS42</b>					Art.-Nr. <b>1000589</b>	EAN 6 411501 966803
Höhe: <b>4,5 cm</b>	Länge: <b>34,4 cm</b>	Breite: <b>12 cm</b>	Gewicht: <b>0,31 kg</b>	VPE: <b>4</b>	Alte Art.-Nr. <b>113680</b>	



- Perfekter Schnitt durch Servo-System
- Schneidewinkel innerhalb 360° einstellbar
- Schonend für Finger- und Armmuskulatur durch ergonomisches Design
- Klingen aus gehärtetem, rostfreiem Stahl
- Griff aus glasfaserverstärktem Kunststoff

<b>SmartFit™ Rasenkantenschere GS40</b>					Art.-Nr. <b>1023632</b>	EAN 6 411501 120106
Höhe: <b>3 cm</b>	Länge: <b>38 cm</b>	Breite: <b>13 cm</b>	Gewicht: <b>0,35 kg</b>	VPE: <b>5</b>	Alte Art.-Nr. -	



- Zum Trimmen von Rasenkanten und Hecken
- Schneidewinkel 180° einstellbar
- Ergonomischer Griff mit Fingerschutz

# Sägen

Um das Sägen so einfach wie möglich zu machen, brauchen Sie eine zuverlässige Säge, die der Aufgabe standhält. Dafür haben wir eine Vielzahl an Sägen, die Stämme und dickere Äste sägen, bis hin zu gebogenen Sägen, um auch an schwer erreichbaren Stellen zu sägen.

## Xtract™ Handsägen

Das Blatt der Fiskars Xtract™ Sägen ist für optimale Sicherheit im Griff versenkbar und der Griff enthält einen integrierten Gürtelclip für sicheren und einfachen Transport. Gehärtete Stahlblätter bieten eine lange Lebensdauer und außerordentliche Schärfe der Klinge. Der SoftGrip™ Griff mit Fingerschutz gewährleistet einen sicheren Griff.



## Plus Klappsägen

Fiskars Plus™ Klappsägen ermöglichen drei Schneidpositionen, damit Sie jeden Schnitt aus dem besten Winkel ausführen können. Die Power Tooth™-Klingen haben rasiermesserscharfe, dreifach geschliffene Zähne für schnelles und sauberes Schneiden. Ein sicherer Verriegelungsmechanismus hält die Klinge zur sicheren Aufbewahrung und zum Transport geschlossen. Ein weiterer Vorteil sind austauschbare Sägeblätter.



## Profi Handsägen

Fiskars Sägen mit fixiertem Sägeblatt verfügen über ein sehr effizientes Profil der Zähne für schnelles und genaues Sägen. Der Benutzer kann aus verschiedenen, austauschbaren Sägeblättern wählen. Die gehärteten Sägeblätter aus Stahl bleiben länger scharf und der gebogene SoftGrip™ Griff sorgt für sicheren Halt beim Sägen.



## Bügelsägen

Bügelsägen eignen sich ideal zum Sägen von Stämmen oder dickeren Ästen. Die Bügelform lässt Sie auch an schwer erreichbaren Stellen effizient sägen. Die spezielle Zahnung ermöglicht das Arbeiten auf Zug und Schub.



## Xtract™ Handsägen & Plus Klappsägen

<b>Xtract™ Große Handsäge/Grobzahnung SW75</b>					Art.-Nr. <b>1000614</b>	EAN 6 411501 238801
Höhe: <b>3,5 cm</b>	Länge: <b>55,5 cm</b>	Breite: <b>7,5 cm</b>	Gewicht: <b>0,23 kg</b>	VPE: <b>4</b>	Alte Art.-Nr. <b>123880</b>	



- Besonders geeignet für frisches Holz
- Mit integriertem Gürtel-Clip
- Griff mit rutschfester Oberfläche für einen sicheren Halt
- Mit Fingerschutz, der ein Abrutschen der Finger verhindert
- Optimale Sicherheit, da Blatt im Griff versenkbar
- Sägeblattlänge 25,5 cm
- Zum Sägen von Ästen mit bis zu Ø 22 cm
- Arbeitet auf Zug

<b>Xtract™ Handsäge/Grobzahnung SW73</b>					Art.-Nr. <b>1000613</b>	EAN 6 411501 238702
Höhe: <b>3 cm</b>	Länge: <b>35,5 cm</b>	Breite: <b>6,5 cm</b>	Gewicht: <b>0,12 kg</b>	VPE: <b>4</b>	Alte Art.-Nr. <b>123870</b>	



- Besonders geeignet für frisches Holz
- Mit integriertem Gürtel-Clip
- Griff mit rutschfester Oberfläche für einen sicheren Halt
- Mit Fingerschutz, der ein Abrutschen der Finger verhindert
- Sägeblattlänge 16 cm
- Zum Sägen von Ästen mit bis zu Ø 12 cm
- Arbeitet auf Zug

<b>Xtract™ Handsäge/Feinzahnung SW72</b>					Art.-Nr. <b>1000612</b>	EAN 6 411501 238603
Höhe: <b>3 cm</b>	Länge: <b>35,5 cm</b>	Breite: <b>6,5 cm</b>	Gewicht: <b>0,12 kg</b>	VPE: <b>4</b>	Alte Art.-Nr. <b>123860</b>	



- Feinzahnung zum sauberen Schneiden von Holzleisten und Holzplatten
- Mit integriertem Gürtel-Clip
- Griff mit rutschfester Oberfläche für einen sicheren Halt
- Mit Fingerschutz, der ein Abrutschen der Finger verhindert
- Sägeblattlänge 16 cm
- Zum Sägen von Ästen mit bis zu Ø 12 cm
- Arbeitet auf Zug

<b>Plus Klappsäge SW68</b>					Art.-Nr. <b>1067552</b>	EAN 6 411501 201331
Höhe: <b>2,8 cm</b>	Länge: <b>26,9 cm</b>	Breite: <b>12 cm</b>	Gewicht: <b>0,25 kg</b>	VPE: <b>4</b>	Alte Art.-Nr. -	



- Schnelle, saubere Schnitte durch dicke Stämme und Äste
- 3 Schneidpositionen: Unterschnitt für saubere Anfangsschnitte, gerade für allgemeine Schnitte und Pistolengriff für zusätzliche Hebelwirkung.
- Klingenslänge: 150 mm
- Ersatzblatt 1067554

<b>Plus Klappsäge SW69</b>					Art.-Nr. <b>1067553</b>	EAN 6 411501 201348
Höhe: <b>2,8 cm</b>	Länge: <b>33 cm</b>	Breite: <b>12 cm</b>	Gewicht: <b>0,31 kg</b>	VPE: <b>4</b>	Alte Art.-Nr. -	



- Ideal für schnelle, saubere Schnitte durch dicke Stämme und Äste
- 3 Schneidpositionen: Unterschnitt für saubere Anfangsschnitte, gerade für allgemeine Schnitte und Pistolengriff für zusätzliche Hebelwirkung.
- Klingenslänge: 200 mm
- Ersatzblatt 1067555

## Profi Handsägen

<b>Profi Handsäge SW-330</b>					Art.-Nr. <b>1020199</b>	EAN 6 411501 233301
Höhe: <b>4,9 cm</b>	Länge: <b>59 cm</b>	Breite: <b>16,4 cm</b>	Gewicht: <b>0,23 kg</b>	VPE: <b>4</b>	Alte Art.-Nr. <b>123330</b>	



- Leichtes Sägen durch ausgeglichene Gewichtsverteilung
- Hohlgeschliffenes Sägeblatt aus hochwertigem Stahl
- Ersatzteile: Griff inkl. Schraube und Mutter sowie Köcher
- Sägeblätter für unterschiedliche Anwendungen einfach austauschbar: Gebogenes Sägeblatt CC24 (1020194), Gerades Sägeblatt SC24 (1020196), Gerades Sägeblatt SF24 (1020198), Gebogenes Sägeblatt CC33 (1020193), Gerades Sägeblatt SC33 (1020195), Gerades Sägeblatt SF33 (1020197)

<b>Profi Handsäge SW-240</b>					Art.-Nr. <b>1020200</b>	EAN 6 411501 232403
Höhe: <b>4,9 cm</b>	Länge: <b>59 cm</b>	Breite: <b>16,4 cm</b>	Gewicht: <b>0,20 kg</b>	VPE: <b>4</b>	Alte Art.-Nr. <b>123240</b>	



- Leichtes Sägen durch ausgeglichene Gewichtsverteilung
- Hohlgeschliffenes Sägeblatt aus hochwertigem Stahl
- Ersatzteile: Griff inkl. Schraube und Mutter sowie Köcher
- Sägeblätter für unterschiedliche Anwendungen einfach austauschbar: Gebogenes Sägeblatt CC24 (1020194), Gerades Sägeblatt SC24 (1020196), Gerades Sägeblatt SF24 (1020198), Gebogenes Sägeblatt CC33 (1020193), Gerades Sägeblatt SC33 (1020195), Gerades Sägeblatt SF33 (1020197)

## Weitere Sägen

<b>Handsäge mit feststehendem Blatt SW84</b>					Art.-Nr. <b>1001620</b>	EAN 6 411501 238405
Höhe: <b>2,5 cm</b>	Länge: <b>50 cm</b>	Breite: <b>9,5 cm</b>	Gewicht: <b>0,34 kg</b>	VPE: <b>4</b>	Alte Art.-Nr. <b>123840</b>	



- Schnelles, akkurates Sägen durch effiziente Zugzahnung
- Ergonomisch gebogener, rutschfester Griff für bequeme Handhabung
- Sägeblattlänge 33 cm
- Zum Sägen von Ästen mit bis zu Ø 15 cm
- Mit Kunststoff-Köcher und Gürtelschlaufe

## Bügelsägen

<b>Bügelsäge 21" SW30</b>					Art.-Nr. <b>1001621</b>	EAN 5 702264 141004
Höhe: <b>1,9 cm</b>	Länge: <b>62,5 cm</b>	Breite: <b>21,5 cm</b>	Gewicht: <b>0,47 kg</b>	VPE: <b>4</b>	Alte Art.-Nr. <b>124800</b>	



- Spezielle Zahnung zum Sägen von feuchtem Holz
- Die Säge arbeitet auf Zug und Schub
- Sägen auch in dichtem Gehölz möglich durch die Krümmung des Bügels
- Ergonomischer Griff mit Fingerschutz
- Sägeblattschutz
- Ersatzblatt 1001706

<b>Bügelsäge 24" SW31</b>					Art.-Nr. <b>1000615</b>	EAN 5 702264 141011
Höhe: <b>1,9 cm</b>	Länge: <b>70 cm</b>	Breite: <b>21,5 cm</b>	Gewicht: <b>0,60 kg</b>	VPE: <b>4</b>	Alte Art.-Nr. <b>124810</b>	



- Spezielle Zahnung zum Sägen von feuchtem Holz
- Ideal für Stämme und dicke Äste
- Die Säge arbeitet auf Zug und Schub
- Ergonomischer Griff mit Fingerschutz
- Sägeblattschutz
- Ersatzblatt 1001707

## Ersatzblätter für Bügelsägen

<b>Ersatzblatt für Bügelsäge 21" SW30</b>					Art.-Nr. <b>1001706</b>	EAN 0 046561 100674
Höhe: <b>0,1 cm</b>	Länge: <b>63 cm</b>	Breite: <b>4 cm</b>	Gewicht: <b>0,05 kg</b>	VPE: <b>5</b>	Alte Art.-Nr. <b>124807</b>	



- Ersatzblatt für: Bügelsäge 21" SW30 (Art.-Nr. 1001621)

<b>Ersatzblatt für Bügelsäge 24" SW31</b>					Art.-Nr. <b>1001707</b>	EAN 0 046561 100681
Höhe: <b>0,1 cm</b>	Länge: <b>67,1 cm</b>	Breite: <b>4 cm</b>	Gewicht: <b>0,05 kg</b>	VPE: <b>5</b>	Alte Art.-Nr. <b>124817</b>	



- Ersatzblatt für: Bügelsäge 24" SW31 (Art.-Nr. 1000615)

## Ersatzblätter für Plus und Profi Sägen

<b>Ersatzsägeblatt für Plus Klappsäge SW68</b>					Art.-Nr. <b>1067554</b>	EAN 
Höhe: <b>0,4 cm</b>	Länge: <b>23,4 cm</b>	Breite: <b>8 cm</b>	Gewicht: <b>0,06 kg</b>	VPE: <b>4</b>	Alte Art.-Nr. -	



- SW-68 (1067552)
- Für schnelle, saubere Schnitte an dicken Stämmen und Ästen
- 7 TPI-Klinge für schnelles Schneiden
- Klingenlänge: 15 cm

<b>Ersatzsägeblatt für Plus Klappsäge SW69</b>					Art.-Nr. <b>1067555</b>	EAN 
Höhe: <b>0,4 cm</b>	Länge: <b>29,4 cm</b>	Breite: <b>8 cm</b>	Gewicht: <b>0,08 kg</b>	VPE: <b>4</b>	Alte Art.-Nr. -	



- SW-69 (1067553)
- Für schnelle, saubere Schnitte an dicken Stämmen und Ästen
- 7 TPI-Klinge für schnelles Schneiden
- Klingenlänge: 20 cm

<b>Gebogenes Sägeblatt CC33</b>					Art.-Nr. <b>1020193</b>	EAN 
Höhe: <b>0,3 cm</b>	Länge: <b>43,4 cm</b>	Breite: <b>7,1 cm</b>	Gewicht: <b>0,10 kg</b>	VPE: <b>4</b>	Alte Art.-Nr. <b>123336</b>	



- Für allgemeine Schnitтарbeiten
- Arbeitet auf Zug
- Zahnabstand 4 mm
- Kompatibel mit:  
Profi Handsäge SW-330 (Art.-Nr. 1020199)  
Profi Handsäge SW-240 (Art.-Nr. 1020200)

<b>Gerades Sägeblatt SC33</b>					Art.-Nr. <b>1020195</b>	EAN 
Höhe: <b>0,3 cm</b>	Länge: <b>43,4 cm</b>	Breite: <b>7,1 cm</b>	Gewicht: <b>0,08 kg</b>	VPE: <b>4</b>	Alte Art.-Nr. <b>123337</b>	



- Für Fällschnitte
- Arbeitet auf Zug
- Zahnabstand 4 mm
- Kompatibel mit:  
Profi Handsäge SW-330 (Art.-Nr. 1020199)  
Profi Handsäge SW-240 (Art.-Nr. 1020200)

<b>Gerades Sägeblatt SF33</b>					Art.-Nr. <b>1020197</b>	EAN 
Höhe: <b>0,3 cm</b>	Länge: <b>43,4 cm</b>	Breite: <b>7,1 cm</b>	Gewicht: <b>0,09 kg</b>	VPE: <b>4</b>	Alte Art.-Nr. <b>123338</b>	



- Für Obstgehölze und Bäume mit loser Rinde
- Arbeitet auf Zug
- Zahnabstand 2,5 mm
- Kompatibel mit:  
Profi Handsäge SW-330 (Art.-Nr. 1020199)  
Profi Handsäge SW-240 (Art.-Nr. 1020200)

## Ersatzblätter für Plus und Profi Sägen

<b>Gebogenes Sägeblatt CC24</b>					Art.-Nr. <b>1020194</b>	EAN 
Höhe: <b>0,3 cm</b>	Länge: <b>34 cm</b>	Breite: <b>5,3 cm</b>	Gewicht: <b>0,06 kg</b>	VPE: <b>4</b>	Alte Art.-Nr. <b>123246</b>	



- Für allgemeine Schnitтарbeiten
- Arbeitet auf Zug
- Zahnabstand 4 mm
- Kompatibel mit:  
Profi Handsäge SW-330 (Art.-Nr. 1020199)  
Profi Handsäge SW-240 (Art.-Nr. 1020200)

<b>Gerades Sägeblatt SC24</b>					Art.-Nr. <b>1020196</b>	EAN 
Höhe: <b>0,3 cm</b>	Länge: <b>34 cm</b>	Breite: <b>5,3 cm</b>	Gewicht: <b>0,06 kg</b>	VPE: <b>4</b>	Alte Art.-Nr. <b>123247</b>	



- Für Wurzelschnitte
- Arbeitet auf Zug
- Zahnabstand 4 mm
- Kompatibel mit:  
Profi Handsäge SW-330 (Art.-Nr. 1020199)  
Profi Handsäge SW-240 (Art.-Nr. 1020200)

<b>Gerades Sägeblatt SF24</b>					Art.-Nr. <b>1020198</b>	EAN 
Höhe: <b>0,3 cm</b>	Länge: <b>34 cm</b>	Breite: <b>5,3 cm</b>	Gewicht: <b>0,07 kg</b>	VPE: <b>4</b>	Alte Art.-Nr. <b>123248</b>	



- Für Obstgehölze und Bäume mit loser Rinde
- Arbeitet auf Zug
- Zahnabstand 2,5 mm
- Kompatibel mit:  
Profi Handsäge SW-330 (Art.-Nr. 1020199)  
Profi Handsäge SW-240 (Art.-Nr. 1020200)

<b>Ersatzgriff für Profi Handsägen</b>					Art.-Nr. <b>1020202</b>	EAN 
Höhe: <b>2,2 cm</b>	Länge: <b>22 cm</b>	Breite: <b>11 cm</b>	Gewicht: <b>0,16 kg</b>	VPE: <b>4</b>	Alte Art.-Nr. <b>123332</b>	



- Ersatzgriff, Schraube und Mutter für:  
Profi Handsäge SW-330 (Art.-Nr. 1020199)  
Profi Handsäge SW-240 (Art.-Nr. 1020200)

<b>Ersatzköcher für Profi Handsägen</b>					Art.-Nr. <b>1020201</b>	EAN 
Höhe: <b>5,5 cm</b>	Länge: <b>42 cm</b>	Breite: <b>9 cm</b>	Gewicht: <b>0,18 kg</b>	VPE: <b>4</b>	Alte Art.-Nr. <b>123331</b>	



- Kunststoff-Köcher zur Befestigung an der rechten und linken Seite
- Verwendbar mit WoodXpert™ Werkzeuggürtel (Art.-Nr. 1003626)



# Rode- Werkzeuge

## Eigenschaften & Vorteile

- 1 Die Krümmung der Klinge ermöglicht einen effektiven Zugschnitt zum Entfernen von Schösslingen und zum Teilen und Auslichten von Pflanzen
- 2 Die Klinge aus gehärtetem Stahl bewahrt ihre scharfe Kante
- 3 Die grobe Sägekante schneidet faserige Pflanzen oder holzige Äste
- 4 Fingerschutz für Sicherheit beim Gebrauch
- 5 Die strukturierten SoftGrip™ Griffe passen sich der natürlichen Form Ihrer Hand an



## Solid™ Rodewerkzeuge

### Solid™ Hippe mit Säge CL-521

Höhe: 2,8 cm	Länge: 45 cm	Breite: 14,4 cm	Gewicht: 0,68 kg	VPE: 4
--------------	--------------	-----------------	------------------	--------

Art.-Nr. 1051233



- Ideal zum Trimmen von Trieben und Stämmen, zum Sägen von Ästen, zum Schneiden von Reben und vieles mehr
- Gebogene Klinge für Zugschnitte zum Entfernen von Schösslingen und Auslichten von Reben
- Rostbeständige, reibungsarme Beschichtung
- Inklusive Schutzholster aus Nylon
- Klingenlänge 23 cm

### Solid™ Machete CL-561

Höhe: 2,8 cm	Länge: 61,7 cm	Breite: 9,5 cm	Gewicht: 0,89 kg	VPE: 4
--------------	----------------	----------------	------------------	--------

Art.-Nr. 1051235



- Ideal für die Beseitigung größerer Dickichtflächen, das Schneiden von dicken Ästen, das Durchtrennen faseriger Palmen und vieles mehr
- Das gebogene Profil der Klinge verhindert, dass die Klinge im dichten Gestrüpp stecken bleibt
- Einhändiger Einsatz
- Inklusive Schutzholster aus Nylon
- Klingenlänge 38cm

### Solid™ Machete-Axt CL-581

Höhe: 2,8 cm	Länge: 72 cm	Breite: 12,6 cm	Gewicht: 1,08 kg	VPE: 4
--------------	--------------	-----------------	------------------	--------

Art.-Nr. 1051236



- Ideal für die Beseitigung von dichtem Gestrüpp, Hacken von Wurzeln, Schneiden von Ästen und Palmen und vieles mehr
- Axtähnlicher Klingenkopf für kraftvolles, kontrolliertes Hacken und Spalten
- Die vergrößerte Schneidfläche bietet besseren Kontakt
- Inklusive Schutzholster aus Nylon
- Klingenlänge 46cm

# Messer

<b>Universalmesser K40</b>					Art.-Nr. <b>1001622</b>	EAN 6 411502 870628
Höhe: <b>2,4 cm</b>	Länge: <b>21,7 cm</b>	Breite: <b>4 cm</b>	Gewicht: <b>0,07 kg</b>	VPE: <b>4</b>	Alte Art.-Nr. <b>125860</b>	



- Besonders leichtes Messer für Garten, Haus, Camping, Outdoor-Aktivitäten
- Ergonomischer, rutschfester Komfortgriff aus Kunststoff mit Fingerschutz
- Sichere Aufbewahrung durch Köcher
- Langlebige Klinge (10 cm) aus hochwertigem Stahl
- Schwimmt im Wasser

<b>Gartenhippe K62</b>					Art.-Nr. <b>1001623</b>	EAN 8 008220 020473
Höhe: <b>1,2 cm</b>	Länge: <b>17 cm</b>	Breite: <b>2,3 cm</b>	Gewicht: <b>0,05 kg</b>	VPE: <b>4</b>	Alte Art.-Nr. <b>125880</b>	



- Das Taschenmesser für den Gärtner
- Spitz zulaufende, einseitig geschliffene Schneide
- Gebogene Klinge aus hochwertigem, poliertem Stahl (HRC 58)

<b>Okuliermesser K60</b>					Art.-Nr. <b>1001625</b>	EAN 8 008220 020497
Höhe: <b>1,2 cm</b>	Länge: <b>16,8 cm</b>	Breite: <b>2,3 cm</b>	Gewicht: <b>0,05 kg</b>	VPE: <b>4</b>	Alte Art.-Nr. <b>125900</b>	



- Scharfes Messer zum Veredeln von Pflanzen, z. B. Obstbäumen oder Rosen
- Einseitig geschliffene Schneide
- Löser am Klinsenrücken
- Gerade Klinge aus hochwertigem, poliertem Stahl (HRC 58)



# Wasser- experte

Vom Wasserhahn  
bis zur Pflanze.

Waterwheels **S. 103**

Sprühpistolen & Gießstäbe **S. 107**

Regner **S. 111**

Wasserschläuche **S. 114**

Verbinder & Schlauchanschlüsse **S. 116**

Zubehör **S. 120**

Ersatzteile **S. 121**



# Waterwheels

## Waterwheel XL Automatisch mit Rädern

Freie Platzierung und 360° Rotation



Einfaches Abrollen und automatisches Einrollen

Extra großer Bewässerungsbereich dank liegender, horizontaler Platzierung

Eingebautes Zubehörfach für einfaches Verstauen der Zubehörteile direkt im Waterwheel



Premium All-Inclusive-Set



Räder mit Profil

Weiche, rutschfeste Pads

Ausziehbarer Teleskopgriff zur bequemen Handhabung

360° Rotation, der Schlauch folgt überallhin

Bewässerbare Fläche bis zu 1250 m<sup>2</sup>

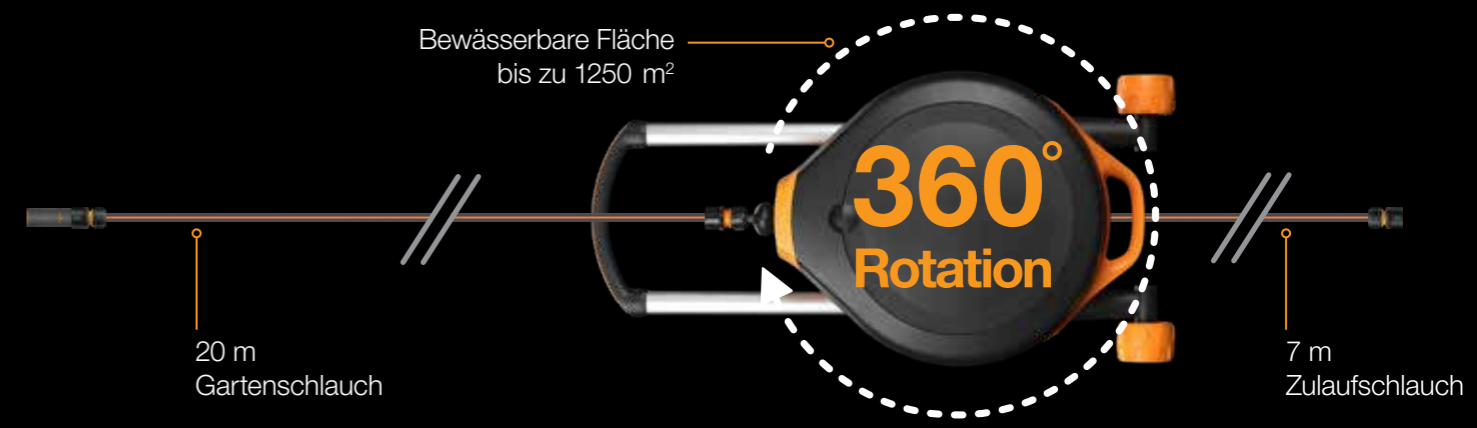



20 m Gartenschlauch

7 m Zulaufschlauch

# Waterwheels

<b>X-Series™ Waterwheel XL Automatisch mit Rädern</b>					Art.-Nr. <b>1067548</b>	EAN 
Höhe: <b>60,5 cm</b>	Länge: <b>24,5 cm</b>	Breite: <b>60,5 cm</b>	Gewicht: <b>11,5 kg</b>	VPE: <b>1</b>	Alte Art.-Nr. <b>1025933</b>	

**Neu**

**27m** Gesamtreichweite

**360°** Rotation

Auto-matisches Einrollen



TUV GS

reddot award 2019 best of the best

- All-Inclusive-Set (Zulauf- und Gartenschlauch, Schlauchanschlüsse, Hahnverbinder und Sprühdüse)
- Freie Platzierung & 360° Rotation
- Automatische Aufrollung
- Horizontales Design für maximale Bewegungsfreiheit ohne Kippen
- Räder für einfachen Standortwechsel
- Wandmontage möglich (Wandhalterung ist separat erhältlich)

<b>X-Series™ Waterwheel Automatisch XL</b>					Art.-Nr. <b>1067549</b>	EAN 
Höhe: <b>65 cm</b>	Länge: <b>26,6 cm</b>	Breite: <b>55 cm</b>	Gewicht: <b>10,5 kg</b>	VPE: <b>1</b>	Alte Art.-Nr. <b>1025932</b>	

**Neu**

**25m** Gesamtreichweite

**360°** Rotation

Auto-matisches Einrollen



TUV GS

reddot award 2019 best of the best

- All-Inclusive-Set (Zulauf- und Gartenschlauch, Schlauchanschlüsse, Hahnverbinder und Sprühdüse)
- Freie Platzierung & 360° Rotation
- Automatische Aufrollung
- Horizontales Design für maximale Bewegungsfreiheit ohne Kippen
- Wandmontage möglich (Wandhalterung separat erhältlich)

<b>Manuelles Waterwheel XL, All-Inclusive-Set</b>					Art.-Nr. <b>1062256</b>	EAN 
Höhe: <b>60,2 cm</b>	Länge: <b>43,1 cm</b>	Breite: <b>49,3 cm</b>	Gewicht: <b>6,95 kg</b>	VPE: <b>2</b>	Alte Art.-Nr. -	

**Neu**





**21,5m** Gesamtreichweite

**360°** Rotation

reddot winner 2022

- All-Inclusive-Set (Zulauf- und Gartenschlauch, Schlauchanschlüsse, Hahnverbinder und Sprühdüse)
- Freie Platzierung & 360° Rotation
- Gleichmäßiges Aufrollen des Schlauches
- Horizontales Design im Gebrauch für maximale Bewegungsfreiheit ohne Kippen

<b>Manuelles Waterwheel XL, leer</b>					Art.-Nr. <b>1062257</b>	EAN 
Höhe: <b>60,2 cm</b>	Länge: <b>43,1 cm</b>	Breite: <b>49,3 cm</b>	Gewicht: <b>4,05 kg</b>	VPE: <b>2</b>	Alte Art.-Nr. -	

**Neu**



**bis zu 50m** Gesamtreichweite



**360°** Rotation

reddot winner 2022

- Maximale Schlauchkapazität von 19 mm (3/4") – 30 m, 15 mm (5/8") – 40 m und 13 mm (1/2") – 50 m
- Freie Platzierung & 360° Rotation
- Gleichmäßiges Aufrollen des Schlauches
- Horizontales Design im Gebrauch für maximale Bewegungsfreiheit ohne Kippen

<b>Comfort Waterwheel L 1/2" (13 mm) 30 m</b>					Art.-Nr. <b>1071670</b>	EAN 
Höhe: <b>59,2 cm</b>	Länge: <b>22,8 cm</b>	Breite: <b>40,5 cm</b>	Gewicht: <b>6,75 kg</b>	VPE: <b>1</b>	Alte Art.-Nr. <b>1023644</b>	

**Neu**



**31,5m** Gesamtreichweite

**360°** Rotation

- Hochwertiges All-Inclusive-Set (Zulauf- und Gartenschlauch, Schlauchanschlüsse, Hahnverbinder und Sprühdüse)
- Freie Platzierung & 360° Rotation
- Räder mit Profil und Teleskopgriff für leichte Beweglichkeit
- Horizontales Design im Gebrauch für maximale Bewegungsfreiheit ohne Kippen
- Vertikale Nutzung und Lagerung möglich

<b>Comfort Waterwheel M 1/2" (13 mm) 20 m</b>					Art.-Nr. <b>1071639</b>	EAN 
Höhe: <b>59,2 cm</b>	Länge: <b>22,8 cm</b>	Breite: <b>40,5 cm</b>	Gewicht: <b>5,6 kg</b>	VPE: <b>1</b>	Alte Art.-Nr. <b>1023643</b>	

**Neu**



**21,5m** Gesamtreichweite

**360°** Rotation

- Hochwertiges All-Inclusive-Set (Zulauf- und Gartenschlauch, Schlauchanschlüsse, Hahnverbinder und Sprühdüse)
- Freie Platzierung & 360° Rotation
- Räder mit Profil und Teleskopgriff für leichte Beweglichkeit
- Horizontales Design im Gebrauch für maximale Bewegungsfreiheit ohne Kippen
- Vertikale Nutzung und Lagerung möglich

<b>Comfort Waterwheels S 3/8" (9 mm) 15 m</b>					Art.-Nr. <b>1071660</b>	EAN 
Höhe: <b>44,4 cm</b>	Länge: <b>16,1 cm</b>	Breite: <b>39 cm</b>	Gewicht: <b>3,02 kg</b>	VPE: <b>4</b>	Alte Art.-Nr. <b>1020436</b>	

**Verbesserte Qualität**

**15m** Gesamtreichweite

**360°** Rotation

reddot award 2016 best of the best

- Hochwertiges All-Inclusive-Set (Zulauf- und Gartenschlauch, Schlauchanschlüsse, Hahnverbinder und Sprühdüse)
- Freie Platzierung & 360° Rotation
- Leichtbauweise
- Horizontales Design im Gebrauch für maximale Bewegungsfreiheit ohne Kippen
- Wandmontage möglich (Wandhalterung ist separat erhältlich)

# Sprüh pistolen & Gießstäbe



## Sprüh pistolen

<b>Sprüh pistole Multi, 5 Funktionen, Frontregler</b>					Art.-Nr. <b>1065482</b>	EAN 6 411501 512383
Höhe: <b>21,0 cm</b>	Länge: <b>19,2 cm</b>	Breite: <b>9,0 cm</b>	Gewicht: <b>0,23 kg</b>	VPE: <b>4</b>	Alte Art.-Nr. -	



- Griff mit ergonomischem Frontregler und stufenlos einstellbarem Durchfluss
- Ein/Aus-Verriegelung für längeren Gebrauch
- Austauschbarer SoftGrip™-Düsenkopf für Nebel-, Regenschauer-, Flach-, Spül- oder Strahl-Sprühbilder
- Widersteht Frostschäden

<b>Sprüh pistole, 3 Funktionen, Frontregler</b>					Art.-Nr. <b>1065483</b>	EAN 6 411501 512390
Höhe: <b>20,0 cm</b>	Länge: <b>20,0 cm</b>	Breite: <b>5,6 cm</b>	Gewicht: <b>0,19 kg</b>	VPE: <b>5</b>	Alte Art.-Nr. -	



- Griff mit ergonomischem Frontregler und stufenlos einstellbarem Durchfluss
- Ein/Aus-Verriegelung für längeren Gebrauch
- Austauschbarer SoftGrip™-Düsenkopf für Strahl-, Nebel oder Regenschauer-Sprühbild
- Widersteht Frostschäden

<b>Sprüh pistole, 2 Funktionen, Frontregler</b>					Art.-Nr. <b>1065484</b>	EAN 6 411501 512406
Höhe: <b>20,0 cm</b>	Länge: <b>20,6 cm</b>	Breite: <b>3,7 cm</b>	Gewicht: <b>0,17 kg</b>	VPE: <b>5</b>	Alte Art.-Nr. -	



- Griff mit ergonomischem Frontregler und stufenlos einstellbarem Durchfluss
- Ein/Aus-Verriegelung für längeren Gebrauch
- Auswechselbarer SoftGrip™-Düsenkopf mit verstellbarem Sprühbild
- Widersteht Frostschäden

### Sprüh pistolen



Ergonomischer Frontregler für intuitiv einstellbaren Durchfluss

Dauerverriegelung für mühelose Nutzung über einen längeren Zeitraum

Stufenlose Durchflusskontrolle durch ergonomischen Frontregler

Auswechselbarer Sprühkopf mit SoftGrip™





Angenehmer SoftGrip™-Griff

Universalgröße, passt auch auf andere Marken

# Gießstäbe

<b>Gießstab mit 3 Funktionen, drehbarer Kopf, Frontregler</b>					Art.-Nr. <b>1065488</b>	EAN 6 411501 512444
Höhe: <b>12,8 cm</b>	Länge: <b>87,8 cm</b>	Breite: <b>5,6 cm</b>	Gewicht: <b>0,44 kg</b>	VPE: <b>4</b>	Alte Art.-Nr. <b>1052186</b>	

Universalgröße, passt auf andere Marken.

- Griff mit ergonomischem Frontregler und stufenlos einstellbarem Durchfluss
- Ein/Aus-Verriegelung für längeren Gebrauch
- Austauschbarer SoftGrip™-Düsenkopf für Strahl-, Nebel oder Regenschauer-Sprühbild
- Langlebiger Aluminiumschaft und um 180° schwenkbarer Kopf
- Bleibt bei kalten Temperaturen wärmer als Metalldüsen
- Länge ohne Griffstück: 74 cm

<b>Gießstab mit 2 Funktionen, Frontregler</b>					Art.-Nr. <b>1065489</b>	EAN 6 411501 512451
Höhe: <b>12,0 cm</b>	Länge: <b>77,5 cm</b>	Breite: <b>3,5 cm</b>	Gewicht: <b>0,34 kg</b>	VPE: <b>4</b>	Alte Art.-Nr. <b>1052185</b>	



Universalgröße, passt auf andere Marken.

- Griff mit ergonomischem Frontregler und stufenlos einstellbarem Durchfluss
- Ein/Aus-Verriegelung für längeren Gebrauch
- Austauschbarer SoftGrip™-Düsenkopf mit verstellbarem Sprühbild
- Langlebiger Aluminiumschaft und um 180° schwenkbarer Kopf
- Bleibt bei kalten Temperaturen wärmer als Metalldüsen
- Länge ohne Griffstück: 64 cm

# Schlauchdüsen

<b>Schlauchdüse</b>					Art.-Nr. <b>1027088</b>	EAN 6 411501 511133
Höhe: <b>15,8 cm</b>	Länge: <b>6,8 cm</b>	Breite: <b>3,6 cm</b>	Gewicht: <b>0,06 kg</b>	VPE: <b>8</b>	Alte Art.-Nr. -	



Universalgröße, passt auf andere Marken.

- Stufenlos einstellbares Sprühbild
- Angenehmer SoftGrip™ Griff
- Universalgröße – passt auf andere Marken

<b>Schlauchdüsen Starterkit</b>					Art.-Nr. <b>1027091</b>	EAN 6 411501 511164
Höhe: <b>22,0 cm</b>	Länge: <b>9,8 cm</b>	Breite: <b>4,9 cm</b>	Gewicht: <b>0,15 kg</b>	VPE: <b>4</b>	Alte Art.-Nr. -	



- Schlauchdüse
- Hahnverbinder für 3 Gewindegrößen
- 2 Schlauchverbinder mit SoftGrip™
- Farbkennzeichnung für einfache Schlauch- & Anschlusszuordnung

## Bewässern auf jeder Höhe mit Gießstäben

- ✓ Rückenschonendes Bewässern an schwer zu erreichenden Stellen
- ✓ Bleibt bei kalten Temperaturen wärmer als Metall
- ✓ Geringes Gewicht
- ✓ Frostsicher
- ✓ Kopf um 180° schwenkbar (1065488)



# Oszillierende Regner

Optimaler Wasserverbrauch durch individuell einstellbare Bewässerungsfläche

## X-Series™

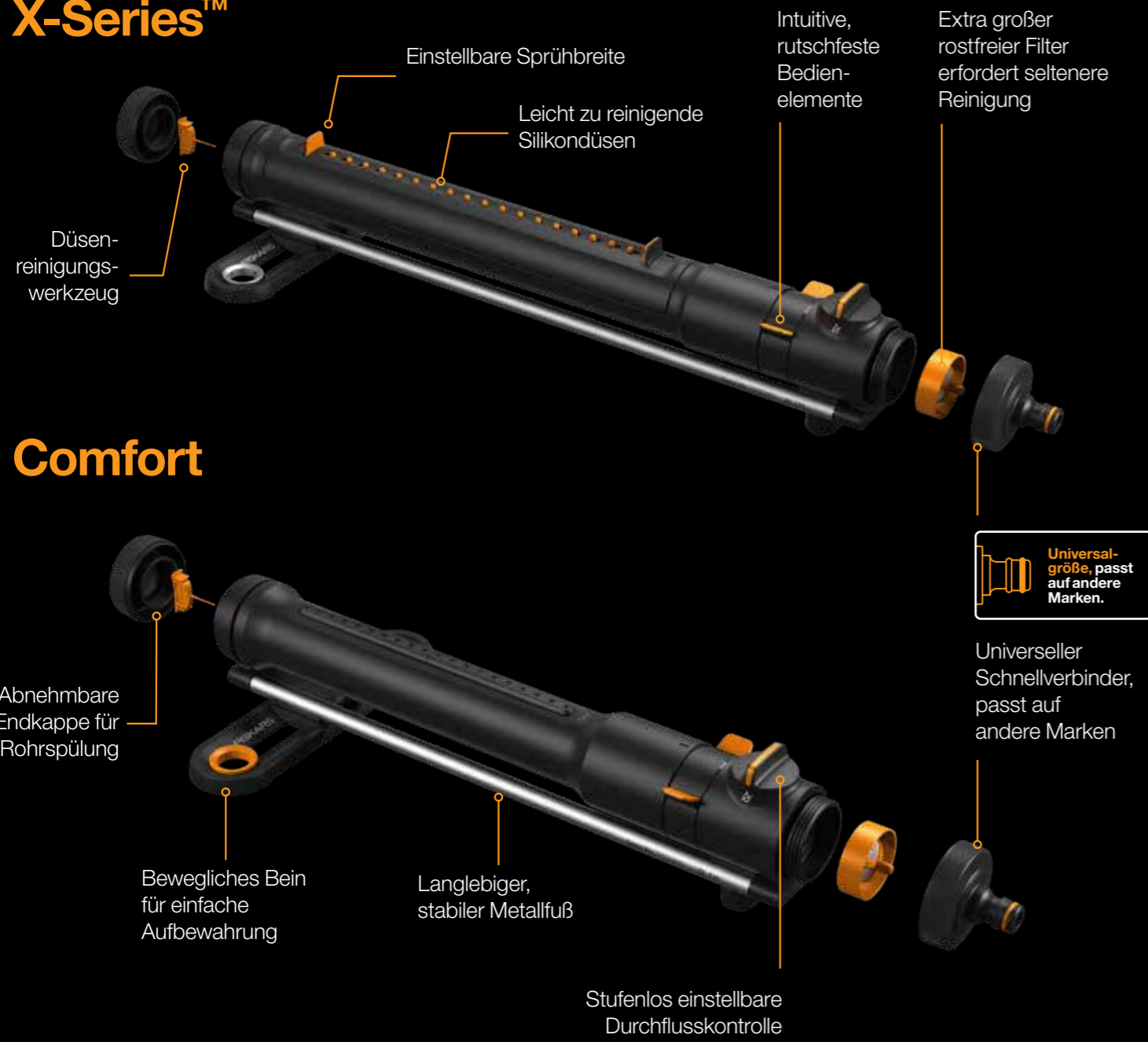

## Comfort

## Regner

Fiskars Regner sind benutzerfreundlich und decken Gartengrößen von klein bis extragroß ab, mit einer Vielzahl einfach einzustellender Bewässerungsflächen.

### Einfach auszuwählende Bewässerungsflächen

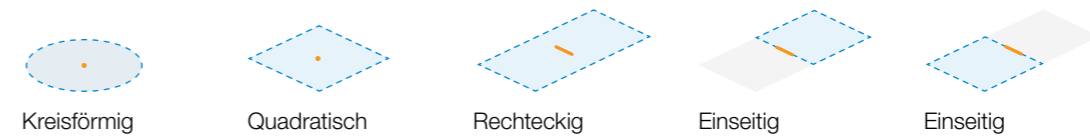

X-Series™ Oszillierender Regner S-L					Art.-Nr. 1070831	EAN
Höhe: 9,4 cm	Länge: 55,1 cm	Breite: 20,4 cm	Gewicht: 0,57 kg	VPE: 6	Alte Art.-Nr. -	6 411501 512727

**Neu**

**S-L** 300-500m<sup>2</sup>

- Intuitiver, griffiger Regler zur einfachen und stufenlosen Einstellung des Durchflusses
- Optimaler Wasserverbrauch durch individuell einstellbare Bewässerungsfläche
- Bewegliches Bein für einfache Aufbewahrung & Reinigung
- Bewässerungsfläche: 300-500 m<sup>2</sup>
- Universal-Schnellverbinder, kompatibel mit den meisten herkömmlichen Anschlüssen

X-Series™ Oszillierender Regner S-M					Art.-Nr. 1070832	EAN
Höhe: 9,4 cm	Länge: 50,8 cm	Breite: 20,4 cm	Gewicht: 0,54 kg	VPE: 6	Alte Art.-Nr. -	6 411501 512734

**Neu**

**S-M** 150-300m<sup>2</sup>

- Intuitiver, griffiger Regler zur einfachen und stufenlosen Einstellung des Durchflusses
- Optimaler Wasserverbrauch durch individuell einstellbare Bewässerungsfläche
- Bewegliches Bein für einfache Aufbewahrung & Reinigung
- Bewässerungsfläche: 150-300 m<sup>2</sup>
- Universal-Schnellverbinder, kompatibel mit den meisten herkömmlichen Anschlüssen

Comfort Oszillierender Regner S-L					Art.-Nr. 1070833	EAN
Höhe: 9,4 cm	Länge: 45,2 cm	Breite: 20,4 cm	Gewicht: 0,43 kg	VPE: 6	Alte Art.-Nr. -	6 411501 512741

**Neu**

**S-L** 300-500m<sup>2</sup>

- Intuitiver, griffiger Regler zur einfachen und stufenlosen Einstellung des Durchflusses
- Optimaler Wasserverbrauch durch individuell einstellbare Bewässerungsfläche
- Bewegliches Bein für einfache Aufbewahrung & Reinigung
- Bewässerungsfläche: 300-500 m<sup>2</sup>
- Universal-Schnellverbinder, kompatibel mit den meisten herkömmlichen Anschlüssen

Comfort Oszillierender Regner S-M					Art.-Nr. 1070834	EAN
Höhe: 9,4 cm	Länge: 41,4 cm	Breite: 20,4 cm	Gewicht: 0,41 kg	VPE: 6	Alte Art.-Nr. -	6 411501 512758

**Neu**

**S-M** 150-300m<sup>2</sup>

- Intuitiver, griffiger Regler zur einfachen und stufenlosen Einstellung des Durchflusses
- Optimaler Wasserverbrauch durch individuell einstellbare Bewässerungsfläche
- Bewegliches Bein für einfache Aufbewahrung & Reinigung
- Bewässerungsfläche: 150-300 m<sup>2</sup>
- Universal-Schnellverbinder, kompatibel mit den meisten herkömmlichen Anschlüssen



<b>Wirbelsprinkler, Metall mit Rädern</b>					Art.-Nr. <b>1023657</b>	EAN 6 411501 510297
Höhe: <b>24,0 cm</b>	Länge: <b>26,5 cm</b>	Breite: <b>8,5 cm</b>	Gewicht: <b>0,84 kg</b>	VPE: <b>6</b>	Alte Art.-Nr. -	

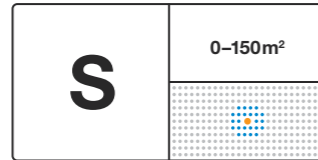

- Robuster Metallkopf
- Räder ermöglichen einfachen Standortwechsel

<b>Pulsierender Sprinkler mit Erdspeer, On/Off</b>					Art.-Nr. <b>1027029</b>	EAN 6 411501 510747
Höhe: <b>35,5 cm</b>	Länge: <b>18,5 cm</b>	Breite: <b>11,2 cm</b>	Gewicht: <b>0,48 kg</b>	VPE: <b>4</b>	Alte Art.-Nr. -	



- Einfach einzustellender Sprinkler mit On/Off-Mechanismus
- Einfach einzustellende Bedienknöpfe
- Robuster Metallfuß

<b>Comfort Präzisionsbewässerung, Starter Set</b>					Art.-Nr. <b>1070830</b>	EAN 6 411501 512710
Höhe: <b>47,5 cm</b>	Länge: <b>10,4 cm</b>	Breite: <b>16 cm</b>	Gewicht: <b>0,44 kg</b>	VPE: <b>4</b>	Alte Art.-Nr. -	

Neu



- 2-in-1 Verwendung als stationärer Regner für präzise Bewässerung oder als Sprühpistole für mehr Flexibilität
- Ideal zum Bewässern von Blumenbeeten, Rasenflächen, Setzlingen und allen anderen präzisen Gießaufgaben
- Inkl. Adapter, Erdspeer-Sprinklerbasis, Sprühpistolengriff und -kopf
- On/Off-Ventil am Erdspeer für zusätzliche Kontrolle

<b>Comfort Präzisionsbewässerung, Adapter Set</b>					Art.-Nr. <b>1070579</b>	EAN 6 411501 512703
Höhe: <b>7,9 cm</b>	Länge: <b>3,8 cm</b>	Breite: <b>3,8 cm</b>	Gewicht: <b>0,04 kg</b>	VPE: <b>8</b>	Alte Art.-Nr. -	

Neu



- Ermöglicht die Verbindung von Sprühpistolen(-Köpfen) mit der Erdspeer-Regnerbasis
- Enthält Schnellverbinderanschluss mit 1/2" Gewinde zur Verbindung von Fiskars Sprühpistolen mit den meisten herkömmlichen Regnerbasen
- Inklusive Spezialadapter zum Verbinden mit Fiskars Sprühköpfen und Gießstäben

## Präzisionsbewässerung

Sprühpistole einfach zum Regner umfunktionieren



# Wasserschläuche

<b>Wasserschlauch, 13 mm (1/2"), 20 m</b>					Art.-Nr. <b>1027104</b>	EAN 6 4 1 1 5 0 1 5 1 1 2 9 4
Höhe: <b>1,3 cm</b>	Länge: <b>200 cm</b>	Breite: <b>1,3 cm</b>	Gewicht: <b>2,80 kg</b>	VPE: <b>2</b>	Alte Art.-Nr. -	



- Handlicher, verwindungssteifer Schlauch mit Kreuzverstärkung
- Verwindungssteifigkeit Stufe 4
- Hohe UV-Beständigkeit
- Phthalat-frei
- Farbkennzeichnung für einfache Schlauch- & Anschlusszuordnung

<b>Wasserschlauch, 13 mm (1/2"), 30 m</b>					Art.-Nr. <b>1027105</b>	EAN 6 4 1 1 5 0 1 5 1 1 3 0 0
Höhe: <b>1,3 cm</b>	Länge: <b>300 cm</b>	Breite: <b>1,3 cm</b>	Gewicht: <b>4,20 kg</b>	VPE: <b>2</b>	Alte Art.-Nr. -	



- Handlicher, verwindungssteifer Schlauch mit Kreuzverstärkung
- Hohe UV-Beständigkeit
- Phthalat-frei
- Farbkennzeichnung für einfache Schlauch- & Anschlusszuordnung

<b>Wasserschlauch, 13 mm (1/2"), 50 m</b>					Art.-Nr. <b>1027106</b>	EAN 6 4 1 1 5 0 1 5 1 1 3 1 7
Höhe: <b>1,3 cm</b>	Länge: <b>500 cm</b>	Breite: <b>1,3 cm</b>	Gewicht: <b>7,00 kg</b>	VPE: <b>2</b>	Alte Art.-Nr. -	



- Handlicher, verwindungssteifer Schlauch mit Kreuzverstärkung
- Hohe UV-Beständigkeit
- Phthalat-frei
- Farbkennzeichnung für einfache Schlauch- & Anschlusszuordnung

<b>Tropfschlauch, 15 m</b>					Art.-Nr. <b>1025935</b>	EAN 6 4 1 1 5 0 1 5 1 1 3 5 5
Höhe: <b>1,7 cm</b>	Länge: <b>150 cm</b>	Breite: <b>1,7 cm</b>	Gewicht: <b>1,63 kg</b>	VPE: <b>2</b>	Alte Art.-Nr. -	



- Handlicher 15 m Tropfschlauch, der auf jede gewünschte Länge gekürzt werden kann
- Hohe UV-Beständigkeit
- Enthält 5 Metallklemmen für mühelose Befestigung

# Verbinder & Schlauchanschlüsse

FiberComp™



Comfort™

Hahn- und Abzweigverbinder

Schlauchanschluss (Hahnseite)

Schläuche

Erweiterungsanschlüsse

Schlauchreparaturen

Schlauchanschluss (Schlauchende)

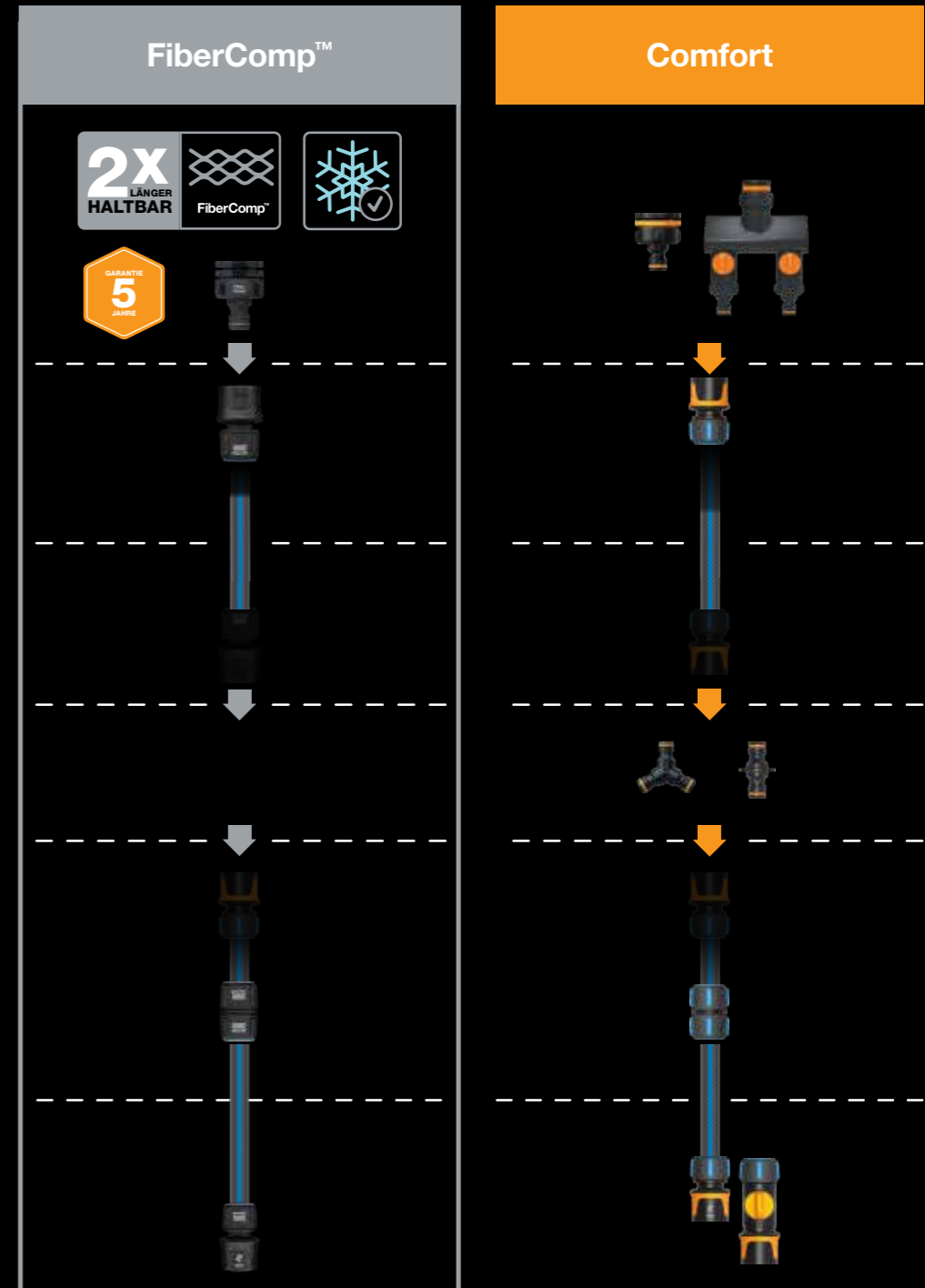

# Verbinder & Schlauchanschlüsse

<b>FiberComp™ Schlauchanschluss Stop, 13–15 mm (1/2–5/8")</b>					Art.-Nr. <b>1054789</b>	EAN 6 411501 511751
Höhe: <b>11,6 cm</b>	Länge: <b>6,8 cm</b>	Breite: <b>3,9 cm</b>	Gewicht: <b>0,03 kg</b>	VPE: <b>8</b>	Alte Art.-Nr. -	



Stop  
 13–15 mm (1/2–5/8")  
 Universalgröße, passt auf andere Marken.  
 GARANTIE 5 JAHRE  
 Frostbeständig  
 2x LÄNGER HALTBAR  
 FiberComp™

- Der interne Stoppmechanismus stoppt den Wasserfluss zum Austausch von Sprühdüsen, Gießstäben, Sprinklern und anderen Schlauchenden
- Leichte FiberComp™ Konstruktion, mit 2x haltbarerem Material
- Frostbeständig für Allwettertauglichkeit
- Komfortabler Griff, auch bei kaltem Wetter
- Farbkennzeichnung für einfachen Anschluss
- Universalgröße – passt auf andere Marken

<b>FiberComp™ Schlauchanschluss, 13–15 mm (1/2–5/8")</b>					Art.-Nr. <b>1054786</b>	EAN 6 411501 511737
Höhe: <b>11,6 cm</b>	Länge: <b>6,8 cm</b>	Breite: <b>3,9 cm</b>	Gewicht: <b>0,03 kg</b>	VPE: <b>8</b>	Alte Art.-Nr. -	



13–15 mm (1/2–5/8")  
 Universalgröße, passt auf andere Marken.  
 GARANTIE 5 JAHRE  
 Frostbeständig  
 2x LÄNGER HALTBAR  
 FiberComp™

- Leichte FiberComp™ Konstruktion, mit 2x haltbarerem Material
- Frostbeständig für Allwettertauglichkeit
- Komfortabler Griff, auch bei kaltem Wetter
- Farbkennzeichnung für einfachen Anschluss
- Universalgröße – passt auf andere Marken

<b>FiberComp™ Schlauchreparatur, 13–15 mm (1/2–5/8")</b>					Art.-Nr. <b>1054784</b>	EAN 6 411501 511713
Höhe: <b>11,6 cm</b>	Länge: <b>6,8 cm</b>	Breite: <b>3,6 cm</b>	Gewicht: <b>0,02 kg</b>	VPE: <b>10</b>	Alte Art.-Nr. -	



13–15 mm (1/2–5/8")  
 Universalgröße, passt auf andere Marken.  
 GARANTIE 5 JAHRE  
 Frostbeständig  
 2x LÄNGER HALTBAR  
 FiberComp™

- Leichte FiberComp™ Konstruktion, mit 2x haltbarerem Material
- Frostbeständig für Allwettertauglichkeit
- Komfortabler Griff, auch bei kaltem Wetter
- Farbkennzeichnung für einfachen Anschluss
- Universalgröße – passt auf andere Marken

<b>FiberComp™ Hahnverbinder, Multi</b>					Art.-Nr. <b>1027056</b>	EAN 6 411501 510815
Höhe: <b>11,6 cm</b>	Länge: <b>6,8 cm</b>	Breite: <b>4,2 cm</b>	Gewicht: <b>0,03 kg</b>	VPE: <b>8</b>	Alte Art.-Nr. -	



red dot award 2019 winner  
 GARANTIE 5 JAHRE  
 1/2, 3/4 & 1"  
 Universalgröße, passt auf andere Marken.  
 Frostbeständig  
 2x LÄNGER HALTBAR  
 FiberComp™

- Besonders haltbares FiberComp™ Material
- Frostsicher
- Für 3 Gewindegrößen: 1/2", 3/4", 1"
- Universalgröße – passt auf andere Marken

<b>Schlauchanschluss Stop, 13–15 mm (1/2–5/8")</b>					Art.-Nr. <b>1027079</b>	EAN 6 411501 511041
Höhe: <b>11,6 cm</b>	Länge: <b>6,8 cm</b>	Breite: <b>3,9 cm</b>	Gewicht: <b>0,03 kg</b>	VPE: <b>8</b>	Alte Art.-Nr. -	



red dot award 2019 winner  
 Stop  
 13–15 mm (1/2–5/8")  
 Universalgröße, passt auf andere Marken.

- Schneller, komfortabler Anschluss und Gerätewechsel am Schlauchende
- Beim Entkuppeln stoppt das Wasser automatisch
- SoftGrip™ & ergonomisches Design
- Farbkennzeichnung für einfache Schlauch- & Anschlusszuordnung
- Universalgröße – passt auf andere Marken

<b>Schlauchanschluss, 13–15 mm (1/2–5/8")</b>					Art.-Nr. <b>1027072</b>	EAN 6 411501 510976
Höhe: <b>11,6 cm</b>	Länge: <b>6,8 cm</b>	Breite: <b>3,9 cm</b>	Gewicht: <b>0,03 kg</b>	VPE: <b>8</b>	Alte Art.-Nr. -	



red dot award 2019 winner  
 13–15 mm (1/2–5/8")  
 Universalgröße, passt auf andere Marken.

- SoftGrip™ & ergonomisches Design
- Farbkennzeichnung für einfache Schlauch- & Anschlusszuordnung
- Universalgröße – passt auf andere Marken

<b>Schlauchreparatur, 13–15 mm (1/2–5/8")</b>					Art.-Nr. <b>1027064</b>	EAN 6 411501 510891
Höhe: <b>11,6 cm</b>	Länge: <b>6,8 cm</b>	Breite: <b>3,6 cm</b>	Gewicht: <b>0,02 kg</b>	VPE: <b>10</b>	Alte Art.-Nr. -	



red dot award 2019 winner  
 13–15 mm (1/2–5/8")  
 Universalgröße, passt auf andere Marken.

- Ermöglicht werkzeuglose Schlauchreparatur
- Ergonomisches Design
- Farbkennzeichnung für einfache Schlauch- & Anschlusszuordnung
- Universalgröße – passt auf andere Marken

<b>Schlauchanschluss On/Off, 13–15 mm (1/2–5/8")</b>					Art.-Nr. <b>1027086</b>	EAN 6 411501 511119
Höhe: <b>15,8 cm</b>	Länge: <b>6,8 cm</b>	Breite: <b>4,4 cm</b>	Gewicht: <b>0,07 kg</b>	VPE: <b>8</b>	Alte Art.-Nr. -	



red dot award 2019 winner  
 13–15 mm (1/2–5/8")  
 Universalgröße, passt auf andere Marken.

- Anschlussgerät kann auch bei hohem Wasserdruck einfach ausgetauscht werden
- Wassermenge kann mit dem Regulierstop genau dosiert werden
- SoftGrip™ & ergonomisches Design
- Farbkennzeichnung für einfache Schlauch- & Anschlusszuordnung

Wasserexperte

Wasserexperte

<b>Hahnverbinder, Multi</b>					Art.-Nr. <b>1027051</b>	EAN 6 411501 510761
Höhe: <b>11,6 cm</b>	Länge: <b>6,8 cm</b>	Breite: <b>4,2 cm</b>	Gewicht: <b>0,02 kg</b>	VPE: <b>8</b>	Alte Art.-Nr. -	



- Hahnverbinder mit 3 verschiedenen Gewindegrößen: 1/2", 3/4", 1"
- Universalgröße – passt auf andere Marken

<b>Hahnverbinder für Innenräume M22x1/M24x1</b>					Art.-Nr. <b>1027062</b>	EAN 6 411501 510877
Höhe: <b>13,6 cm</b>	Länge: <b>6,8 cm</b>	Breite: <b>4,0 cm</b>	Gewicht: <b>0,05 kg</b>	VPE: <b>8</b>	Alte Art.-Nr. -	



- Hahnverbinder für Innenräume für 2 Hahngewindegrößen
- Robuster Verriegelungsmechanismus
- Universalgröße – passt auf andere Marken

<b>2-Wege-Ventil, Multi</b>					Art.-Nr. <b>1027061</b>	EAN 6 411501 510860
Höhe: <b>15,8 cm</b>	Länge: <b>11,8 cm</b>	Breite: <b>4,5 cm</b>	Gewicht: <b>0,09 kg</b>	VPE: <b>8</b>	Alte Art.-Nr. -	



- Hahnverbinder mit 2 ON/OFF-Ventilen
- Für 3 Gewindegrößen: 1/2", 3/4", 1"
- Universalgröße – passt auf andere Marken

<b>Comfort 2-Wege-Ventil, On/Off</b>					Art.-Nr. <b>1070577</b>	EAN 6 411501 512680
Höhe: <b>5,5 cm</b>	Länge: <b>16 cm</b>	Breite: <b>12,2 cm</b>	Gewicht: <b>0,19 kg</b>	VPE: <b>4</b>	Alte Art.-Nr. -	

Neu



- Teilt eine Wasserquelle in zwei Anschlüsse mit unabhängiger Durchflusskontrolle
- Die Anschlüsse sind abschraubbar, für eine 3/4" Verbindungsmöglichkeit (z. B. Timer)
- Enthält die 3 gängigsten Gewindegrößen: Ø 21 mm (G 1/2"), Ø 26,5 mm (G 3/4"), Ø 33,3 mm (G 1")
- Universalgröße – passt auf andere Marken

<b>Comfort 3-Wege-Ventil, On/Off</b>					Art.-Nr. <b>1070578</b>	EAN 6 411501 512697
Höhe: <b>5,5 cm</b>	Länge: <b>16 cm</b>	Breite: <b>19,9 cm</b>	Gewicht: <b>0,26 kg</b>	VPE: <b>4</b>	Alte Art.-Nr. -	

Neu



- Teilt eine Wasserquelle in drei Anschlüsse mit unabhängiger Durchflusskontrolle
- Die Anschlüsse sind abschraubbar, für eine 3/4" Verbindungsmöglichkeit (z. B. Timer)
- Enthält die 3 gängigsten Gewindegrößen: Ø 21 mm (G 1/2"), Ø 26,5 mm (G 3/4"), Ø 33,3 mm (G 1")
- Universalgröße – passt auf andere Marken

<b>Erweiterungsanschluss</b>					Art.-Nr. <b>1027068</b>	EAN 6 411501 510938
Höhe: <b>11,6 cm</b>	Länge: <b>6,8 cm</b>	Breite: <b>3,2 cm</b>	Gewicht: <b>0,02 kg</b>	VPE: <b>10</b>	Alte Art.-Nr. -	



- Zum Verlängern des Schlauches
- Ergonomisches Design
- Universalgröße – passt auf andere Marken

<b>Dreiweganschluss</b>					Art.-Nr. <b>1027070</b>	EAN 6 411501 510952
Höhe: <b>11,6 cm</b>	Länge: <b>6,8 cm</b>	Breite: <b>2,0 cm</b>	Gewicht: <b>0,02 kg</b>	VPE: <b>12</b>	Alte Art.-Nr. -	



- Universalgröße – passt auf andere Marken

## NEU Comfort Ventile

Teilt eine Wasserquelle in 3 Anschlüsse mit unabhängigen Durchflussventilen

Passend für 3 Gewindegrößen:

- Ø 21 mm (G 1/2")
- Ø 26,5 mm (G 3/4")
- Ø 33,3 mm (G 1")

Abschraubbare Schnellverbinder-Enden, für 3/4" Anschlussmöglichkeit (z. B. Timer)

Universalgröße, passt auf andere Marken.

119

## Zubehör

<b>Zeitschaltuhr/Timer mit 2 Ausgängen</b>					Art.-Nr. <b>1054792</b>	
Höhe: <b>22,2 cm</b>	Länge: <b>8,3 cm</b>	Breite: <b>15,0 cm</b>	Gewicht: <b>0,58 kg</b>	VPE: <b>4</b>	Alte Art.-Nr. -	



- Durch Programmierung der Zeitschaltuhr können zwei Schläuche unabhängig oder gleichzeitig betrieben werden
- Bewässerungsdauer von 1–360 Minuten
- Verzögerung des eingestellten Programms bis zu 72 Std
- Start- und Stoppzeiten, Häufigkeit und Dauer programmierbar
- Hahnverbinder mit 3 versch. Gewindegrößen: 1/2", 3/4", 1"
- 2x AA-Batterien (nicht im Lieferumfang enthalten)

<b>Zeitschaltuhr/Timer mit 1 Ausgang</b>					Art.-Nr. <b>1054791</b>	
Höhe: <b>20,0 cm</b>	Länge: <b>8,3 cm</b>	Breite: <b>15,0 cm</b>	Gewicht: <b>0,38 kg</b>	VPE: <b>4</b>	Alte Art.-Nr. -	



- Einfach zu programmierende Start- und Stoppzeiten, Häufigkeit und Dauer der Bewässerung
- Bewässerungsdauer von 1–360 Minuten
- Verzögerung des eingestellten Programms bis zu 72 Std
- Hahnverbinder mit 3 verschiedenen Gewindegrößen: 1/2", 3/4", 1"
- 2x AA-Batterien (nicht im Lieferumfang enthalten)

<b>Wandhalterung für Waterwheel XL Automatisch</b>					Art.-Nr. <b>1027095</b>	
Höhe: <b>27,5 cm</b>	Länge: <b>13,0 cm</b>	Breite: <b>19,5 cm</b>	Gewicht: <b>1,45 kg</b>	VPE: <b>4</b>	Alte Art.-Nr. -	



- Wandhalterung in robuster FiberComp™ & Metallausführung
- Schrauben liegen bei
- Zur einfachen Wandmontage
- Schwenkbar

<b>Wandhalterung für Waterwheel S</b>					Art.-Nr. <b>1020448</b>	
Höhe: <b>25,0 cm</b>	Länge: <b>9,5 cm</b>	Breite: <b>3,0 cm</b>	Gewicht: <b>0,60 kg</b>	VPE: <b>4</b>	Alte Art.-Nr. -	



- Praktische Wandhalterung aus Metall mit einfachem & schnellem Installationsmechanismus
- Schrauben liegen bei
- Zur einfachen Wandmontage
- Schwenkbar

## Ersatzteile

<b>Ersatzteil für Oszillierende Regner (Solid, Comfort, X-Serie)</b>					Art.-Nr. <b>1072123</b>	
Höhe: <b>3,3/4 cm</b>	Länge: <b>3,2/4 cm</b>	Breite: <b>1,2/2,3 cm</b>	Gewicht: <b>0,01 kg</b>	VPE: <b>4</b>	Alte Art.-Nr. -	



- Säuberungswerkzeug für Düsen + Filter
- Geeignet für: X-Series L (1070831), X-Series M (1070832), Comfort L (1070833), Comfort M (1070834)
- Das Säuberungswerkzeug entfernt Schmutz & Ablagerungen von den Düsen und lässt sich in der Kappe des Regners verstauen
- Rost-resistenter Filter verhindert das Eindringen von Schmutz in den Regner

<b>Sprinkler Adapter</b>					Art.-Nr. <b>1027089</b>	
Höhe: <b>11,4 cm</b>	Länge: <b>3,8 cm</b>	Breite: <b>7,4 cm</b>	Gewicht: <b>0,02 kg</b>	VPE: <b>6</b>	Alte Art.-Nr. -	



- Passt auf alle Fiskars Sprinkler (außer pulsierender Sprinkler 1027029)
- Passt auf folgende Produkte: 1023657, 1027028, 1023659, 1023660, 1023662, 1023661

<b>O-Dichtringe für Sprinkler, 4 St.</b>					Art.-Nr. <b>1024091</b>	
Höhe: <b>11,4 cm</b>	Länge: <b>1,6 cm</b>	Breite: <b>7,4 cm</b>	Gewicht: <b>0,01 kg</b>	VPE: <b>6</b>	Alte Art.-Nr. -	



- Passt auf alle Fiskars Sprinkler mit oder ohne Adapter
- Passt auf folgende Produkte: 1023657, 1027028, 1023659, 1023660, 1023662, 1023661

<b>O-Dichtringe für Verbindungsstücke, 4 St.</b>					Art.-Nr. <b>1024093</b>	
Höhe: <b>11,6 cm</b>	Länge: <b>1,6 cm</b>	Breite: <b>7,4 cm</b>	Gewicht: <b>0,01 kg</b>	VPE: <b>6</b>	Alte Art.-Nr. -	



- Passt auf alle Fiskars Regner, Sprühpistolen, Gießstäbe und Verbindungsstücke

<b>Filter für Sprinkler, 2 St.</b>					Art.-Nr. <b>1024092</b>	
Höhe: <b>11,5 cm</b>	Länge: <b>1,6 cm</b>	Breite: <b>7,4 cm</b>	Gewicht: <b>0,02 kg</b>	VPE: <b>6</b>	Alte Art.-Nr. -	



- Zur Filterung des Wassers
- Passt auf alle Fiskars Sprinkler
- Passt auf folgende Produkte: 1023657, 1027028, 1023659, 1023660, 1023662, 1023661

# Holzexperte

Über 300 Jahre an  
Erfahrung mit Äxten.

Inmitten der finnischen Wälder liegt ein kleines Dorf namens Fiskars, in dem die zeitlose Tradition der Herstellung von hochwertigen Werkzeugen seit 1649 von Generation zu Generation weitergegeben wird.



Äxte **S. 124**

Schlagwerkzeuge **S. 132**

Spaltkeile **S. 133**

Forstgeräte **S. 134**

# Norden Äxte



Mit den Norden Äxten kehrt Fiskars zu seinen tiefen Wurzeln zurück. Feinstes Hickoryholz wird verwendet, um einen Stiel herzustellen, der sich so authentisch und natürlich anfühlt wie die traditionellen Holzäxte. Nach gründlichen Tests können Sie sicher sein, dass die Klinge immer festsitzen wird, während Sie sich an unvergleichlicher Leistung, Belastbarkeit und Langlebigkeit erfreuen.

## Fiskars Norden. Leistung pur.



## Eigenschaften & Vorteile

### Höchste Sicherheit

- 1 Überaus sichere unlösbare Verbindung von Axtkopf und Stiel
- 2 Praktisch unzerbrechlicher FiberComp™ Schlagschutz am Stiel. Fibercomp™ ist leicht, bruchsicher & stoßfest
- 3 Hakenförmiger Stiel für sicheren Halt & Kontrolle

### Unschlagbare Leistung

- 4 Ultrascharfe Klinge, die scharf bleibt. Zweifach gehärtet zur Optimierung der Klinge im harten Einsatz. Präzisionsgeschliffene Schneidkante mit Gleitbeschichtung
- 5 Ideale Gewichtsverteilung
- 6 Optimales Klingendesign zum Hacken & Spalten

### Hochwertige & haltbare Materialien

- 7 Hochwertiger Hickoryholzstiel aus nachhaltiger Waldwirtschaft
- 8 Karbonstahlklingen



Das Zeichen für verantwortungsvolle Waldwirtschaft

Made in Finland

## Norden Äxte

<b>Norden Axt N7</b>						Art.-Nr. <b>1051142</b>	EAN 
Höhe: <b>3,2 cm</b>	Länge: <b>35,5 cm</b>	Breite: <b>13 cm</b>	Gewicht: <b>0,74 kg</b>	VPE: <b>4</b>	Alte Art.-Nr. -		
					<ul style="list-style-type: none"> <li>• Kleine Universalaxt zum Entasten, Hacken &amp; Feuerholzmachen (bis 7 cm Durchmesser)</li> <li>• Perfekte Begleitung für Camping, Wandern und andere Outdoor-Aktivitäten durch kompakte Größe</li> <li>• Kopfgewicht: 470 g</li> </ul>		
<b>Norden Axt N10</b>						Art.-Nr. <b>1051143</b>	EAN 
Höhe: <b>3,2 cm</b>	Länge: <b>44,5 cm</b>	Breite: <b>15,2 cm</b>	Gewicht: <b>1,14 kg</b>	VPE: <b>4</b>	Alte Art.-Nr. -		
					<ul style="list-style-type: none"> <li>• Universalaxt zum Hacken &amp; Feuerholzmachen und für kleinere Bauprojekte</li> <li>• Stiellänge ist ideal für mühelosen Einhandgebrauch</li> <li>• Kopfgewicht: 760 g</li> </ul>		
<b>Norden Axt N12</b>						Art.-Nr. <b>1051144</b>	EAN 
Höhe: <b>3,2 cm</b>	Länge: <b>49,5 cm</b>	Breite: <b>15,2 cm</b>	Gewicht: <b>1,25 kg</b>	VPE: <b>4</b>	Alte Art.-Nr. -		
					<ul style="list-style-type: none"> <li>• Einfaches Spalten kleinerer Scheite mit Durchmessern bis zu 20 cm</li> <li>• Ideale Stiellänge, auch für den beidhändigen Gebrauch</li> <li>• Kopfgewicht: 840 g</li> </ul>		
<b>Premium Axt Klingenschutz, XS</b>						Art.-Nr. <b>1057531</b>	EAN 
Höhe: <b>2,5 cm</b>	Länge: <b>10 cm</b>	Breite: <b>18,8 cm</b>	Gewicht: <b>0,04 kg</b>	VPE: <b>6</b>	Alte Art.-Nr. -		
			<ul style="list-style-type: none"> <li>• Für sichere Aufbewahrung und Transport</li> <li>• Hergestellt aus 100 % recyceltem Leder</li> <li>• Überzugsschlaufe, um Klingenschutz in Position zu halten</li> <li>• Hochwertiges, langlebiges Leder mit verstärkter Kante</li> <li>• Wasserabweisend, um die Axtklinge vor Rost zu schützen</li> <li>• Geeignet für Axtklingen der Fiskars Modelle N10, N12, X10, X11, A10 &amp; A11</li> </ul>				
<b>Premium Axt Klingenschutz, S</b>						Art.-Nr. <b>1057532</b>	EAN 
Höhe: <b>3 cm</b>	Länge: <b>10 cm</b>	Breite: <b>20,5 cm</b>	Gewicht: <b>0,04 kg</b>	VPE: <b>6</b>	Alte Art.-Nr. -		
			<ul style="list-style-type: none"> <li>• Für sichere Aufbewahrung und Transport</li> <li>• Hergestellt aus 100 % recyceltem Leder</li> <li>• Überzugsschlaufe, um Klingenschutz in Position zu halten</li> <li>• Hochwertiges, langlebiges Leder mit verstärkter Kante</li> <li>• Wasserabweisend, um die Axtklinge vor Rost zu schützen</li> <li>• Geeignet für Axtklingen der Fiskars Modelle N7, X5, X7, A5 &amp; A6</li> </ul>				
						Praktische und funktionale Handschuhe für verschiedene Gartentätigkeiten auf Seite 46.	

# Norden Messer & Schärfer



Fiskars Norden ist in der Tradition verwurzelt und von der Natur inspiriert. Die formschönen Norden Messer eignen sich für eine Reihe von Aufgaben, vom Schnitzen und der Holzbearbeitung bis zum Camping-Gebrauch, Angeln und Jagen. Für garantiert scharfe Schneidkanten sorgt der Norden Axt- & Messerschärfer.



## Eigenschaften & Vorteile

### Norden Messer

- 1 Scharfe Klinge aus leicht zu schärfendem, rostbeständigem Edelstahl (58+/-2 HRC)
- 2 Der Griff aus natürlichem Birkenholz liegt angenehm und sicher in der Hand. Der Holzgriff ist FSC®-zertifiziert und gewachst für lange Haltbarkeit
- 3 Das mitgelieferte Futteral aus recyceltem Leder hat eine Polymereinlage für zuverlässige Sicherheit und als Klingenschutz

### Norden Axt- & Messerschärfer

- 4 Der Schärfschlitz sorgt dafür, dass das Werkzeug zum sicheren & gleichmäßigen Schärfen an seinem Platz bleibt
- 5 Der keramische Schleifstein schärft effizient & präzise in beide Richtungen und hat einen optimierten Schärfwinkel für Fiskars Axt- und Messerklingen
- 6 Keramischer Feinschleifstein zur Vollendung des Schliffs
- 7 Der Korpus aus echtem, natürlichem Birkenholz ist FSC-zertifiziert und liegt angenehm in der Hand
- 8 Aufhängeschleufe aus recyceltem Leder zur einfachen Aufbewahrung



Das Zeichen für verantwortungsvolle Waldwirtschaft

Made in Finland

## Norden Messer & Schärfer

<b>Norden Schnitzmesser</b>						Art.-Nr. <b>1071897</b>	EAN 6 411501 600769
Höhe: <b>2,6 cm</b>	Länge: <b>18,5 cm</b>	Breite: <b>1,8 cm</b>	Gewicht: <b>0,10 kg</b>	VPE: <b>4</b>	Alte Art.-Nr. -		

**Neu**

**GUARANTEE 25 YEARS**

- Für Holzarbeiten und Schnitzereien
- Gefertigt aus natürlichen, hochwertigen Materialien, die Generationen überdauern
- Pflegeleichte Klinge (6,9 cm), aus leicht zu schärfendem, rostbeständigem Edelstahl
- FSC®-zertifizierter Griff aus Birkenholz, angenehm und sicher in der Hand, gewachst für lange Haltbarkeit
- Mitgeliefertes Futteral aus recyceltem Leder mit Polymereinlage für Sicherheit und als Klingenschutz

<b>Norden Outdoor-Messer</b>						Art.-Nr. <b>1072090</b>	EAN 6 411501 600752
Höhe: <b>3,2 cm</b>	Länge: <b>21,3 cm</b>	Breite: <b>2,2 cm</b>	Gewicht: <b>0,11 kg</b>	VPE: <b>4</b>	Alte Art.-Nr. -		

**Neu**

**GUARANTEE 25 YEARS**

- Outdoor-Messer für Holz- und Schnitzarbeiten, Camping-Gebrauch, Angeln und Jagen
- Natürliche, hochwertige Materialien, die Generationen überdauern
- Pflegeleichte Klinge (9,9 cm), aus leicht zu schärfendem, rostbeständigem Edelstahl
- Griff aus natürlichem Birkenholz liegt angenehm und sicher in der Hand. Der Holzgriff ist FSC®-zertifiziert (FSC C108780)
- Mitgeliefertes Futteral aus recyceltem Leder mit Polymereinlage, für Sicherheit und als Klingenschutz

<b>Norden Axt- &amp; Messerschärfer</b>						Art.-Nr. <b>1071898</b>	EAN 6 411501 600776
Höhe: <b>4,5 cm</b>	Länge: <b>16,1 cm</b>	Breite: <b>3,1 cm</b>	Gewicht: <b>0,13 kg</b>	VPE: <b>4</b>	Alte Art.-Nr. -		

**Neu**

**GUARANTEE 25 YEARS**

- Optimiert die regelmäßige Wartung von Äxten und Messern und garantiert scharfe Schneidkanten
- Schärfschlitz hält Messer in Position für sicheres Schleifen
- Keramischer Schleifstein, schleifen in beide Richtungen und optimierter Schärfwinkel für Fiskars Äxte
- Keramischer Schleifstein schärft in beide Richtungen mit optimalem Schleifwinkel für Messer und Äxte
- Natürlicher Korpus aus FSC®-zertifiziertem Birkenholz (FSC C108780), angenehm in der Hand.
- Aufhängeschleufe aus recyceltem Leder zur einfachen Aufbewahrung
- Handliche Größe für Outdoor-Abenteurer

Holzexperte



# X-series™ Äxte der 5. Generation



Die neueste Generation der X-Series Äxte ist hervorragend auf maximale Leistung konzipiert. Sie sind perfekt ausbalanciert, um die Schwunggeschwindigkeit zu optimieren und die Kraft des Anwenders für effizientes Spalten zu verstärken. Mit ultrascharfen, geschmiedeten Stahlklingen, die das Holz effektiver spalten und doppelt gehärtet sind, damit die scharfe Kante erhalten bleibt.



Made in Finland

## Eigenschaften & Vorteile

### Branchenführende Leistung

- 1 **NEU** Verbesserte Klingengeometrie: Die fortschrittliche Klingengeometrie erhöht die Leistung und erleichtert das Entfernen der Klinge aus dem Holz
- 2 Scharfe Klingen, die scharf bleiben. Doppelt gehärtet, um die Festigkeit der Klinge zu optimieren
- 3 Präzisionsgeschliffene Schneidkante
- 4 Optimale Gewichtsverteilung für mehr Kraft beim Auftreffen
- 5 Reibungsarme Klingenbeschichtung gleitet durch Holz und schützt vor Rost

### Klassenbeste Langlebigkeit & Sicherheit

- 6 **NEU** Nahezu unzerbrechliche, verbesserte Fibercomp™-Stielkonstruktion für längere Haltbarkeit
- 7 Absolut sichere, unlösliche Verbindung von Axtkopf und Stiel
- 8 Starke & langlebige Klingen aus gehärtetem Stahl
- 9 Klingenabdeckungen für Klingenschutz & Benutzersicherheit

### Erhöhter Bedienungskomfort

- 10 **NEU** Der ergonomisch gebogene Griff der Universaläxte sorgt für eine neutrale, bequeme Haltung des Handgelenks und damit für bessere Leistung und mehr Komfort für den Benutzer
- 11 Übergroße SoftGrip™-Griffzone mit spezieller Texturierung für mehr Komfort und Kontrolle
- 12 Aufgeweitetes Griffende für zusätzliche Sicherheit in der Hand

**X13**  
33,5 cm  
0,48 kg  
Ø <3cm

**XXS**  
size

**NEU**  
Ultraleichte Wanderaxt -15 % leichter als andere kompakte Äxte der X-Series™

**X14**  
35,5 cm  
0,71 kg  
Ø <7 cm

**X18**  
44,5 cm  
1 kg  
Ø <10 cm

**XS**  
size

**S**  
size

**UNIVERSALÄXTE**  
Zur Holzbearbeitung – vom Hacken über das Entasten bis zur Herstellung von Anmachholz, mit einer Universalaxt gelingt dank der dünnen, scharfen Klinge ein sauberer und einfacher Schnitt durch frisches, harziges Holz wie z. B. Fichte oder Kiefer.

---

**X24**  
60 cm  
1,6 kg  
Ø 10–20 cm

**M**  
size

**FÄLLÄXTE**  
Die Fällaxt eignet sich perfekt zum Baumfällen und zum Hacken aller Art. Mit ihrem robusten Design und der scharfen Klinge bietet sie optimale Leistung und Effizienz. Für den Einsatz in der Forstwirtschaft ebenso geeignet wie im eigenen Garten.

**X24S**  
60 cm  
1,3 kg  
Ø 10–20 cm

**X24M**  
60 cm  
1,7 kg  
Ø 20–30 cm

**X28**  
71 cm  
1,8 kg  
Ø 20–30 cm

**X38**  
81,5 cm  
2,4 kg  
Ø >30 cm

**X36**  
91,5 cm  
2,5 kg  
Ø >30 cm

**S**  
size

**M**  
size

**M**  
size

**L**  
size

**L**  
size

**SPALTÄXTE**  
Zum Spalten von Stammstücken zu Brennholz – der keilförmig geschmiedete Axtkopf einer Spaltaxt zeichnet sich durch eine scharfe Kante aus, die einfach ins Holz schneidet. Der breiter werdende Axtkopf drückt das Holz anschließend auseinander.

## So wählen Sie die richtige Axt:



- 1. LÄNGENTEST**  
Greifen Sie die Axt direkt hinter dem Kopf am Stiel. Bringen Sie die Axt in die Waagerechte und halten Sie sie mit ausgestrecktem Arm. Die Axt hat die richtige Länge, wenn der Stiel bis an Ihre Achsel reicht.
- 2. GEWICHTSTEST**  
Greifen Sie die Axt am Ende des Stiels und lassen Sie den Axtkopf nach unten hängen. Halten Sie Ihren Oberarm auf dieser Position und versuchen Sie, die Axt aus einer Handgelenksbewegung heraus anzuheben. Die Axt hat das richtige Gewicht, wenn Sie sie leicht anheben können.

# Spaltäxte

<b>X-series™ X24 Spaltaxt S Klinge</b>					Art.-Nr. <b>1069105</b>	EAN 
Höhe: <b>15,2 cm</b>	Länge: <b>60 cm</b>	Breite: <b>2,5 cm</b>	Gewicht: <b>1,26 kg</b>	VPE: <b>4</b>	Alte Art.-Nr. -	



- Optimale Spaltkraft bei Stammstücken Ø10–20 cm (S)
- Verbessertes Axtkopf-Design für mehr Durchschlagskraft & einfaches Entfernen der Axt aus dem Holz
- Schärfere, doppelt gehärtete Klinge durch Fiskars Klingenschliff
- Ultraleichter, langlebiger & nahezu unzerbrechlicher FiberComp™-Stiel mit Schlagschutz
- Sicherer Halt und Komfort durch extra großen, texturierten SoftGrip™

<b>X-series™ X24 Spaltaxt M Klinge</b>					Art.-Nr. <b>1069106</b>	EAN 
Höhe: <b>16,5 cm</b>	Länge: <b>60 cm</b>	Breite: <b>3 cm</b>	Gewicht: <b>1,7 kg</b>	VPE: <b>4</b>	Alte Art.-Nr. -	



- Optimale Spaltkraft bei Stammstücken Ø20–30 cm (M)
- Verbessertes Axtkopf-Design für mehr Durchschlagskraft & einfaches Entfernen der Axt aus dem Holz
- Schärfere, doppelt gehärtete Klinge durch Fiskars Klingenschliff
- Ultraleichter, langlebiger & nahezu unzerbrechlicher FiberComp™-Stiel mit Schlagschutz
- Sicherer Halt und Komfort durch extra großen, texturierten SoftGrip™

<b>X-series™ X28 Spaltaxt M Klinge, langer Schaft</b>					Art.-Nr. <b>1069107</b>	EAN 
Höhe: <b>16,5 cm</b>	Länge: <b>71 cm</b>	Breite: <b>3 cm</b>	Gewicht: <b>1,77 kg</b>	VPE: <b>4</b>	Alte Art.-Nr. -	



- Spaltkraft bei Stammstücken Ø20–30 cm (M)
- Verbessertes Axtkopf-Design für mehr Durchschlagskraft & einfaches Entfernen der Axt aus dem Holz
- Schärfere, doppelt gehärtete Klinge durch Fiskars Klingenschliff
- Ultraleichter, langlebiger & nahezu unzerbrechlicher FiberComp™-Stiel mit Schlagschutz
- Sicherer Halt und Komfort durch extra großen, texturierten SoftGrip™

<b>X-series™ X32 Spaltaxt L Klinge</b>					Art.-Nr. <b>1069108</b>	EAN 
Höhe: <b>18 cm</b>	Länge: <b>81,5 cm</b>	Breite: <b>4 cm</b>	Gewicht: <b>2,44 kg</b>	VPE: <b>2</b>	Alte Art.-Nr. -	



- Optimale Spaltkraft bei Stammstücken >30 cm (L)
- Verbessertes, geschmiedetes Klingendesign, mehr Durchschlag und einfaches Herausziehen aus Holz
- Schärfere Klinge durch Fiskars Klingenschliff
- Doppelt gehärtet für länger scharf bleibende Klinge
- Ultraleichte, langlebige FiberComp™-Stielkonstruktion mit Schlagschutz, praktisch unzerbrechlich
- Sicherer Halt und Komfort durch extra großen, texturierten SoftGrip™

<b>X-series™ X36 Spaltaxt L Klinge</b>					Art.-Nr. <b>1069109</b>	EAN 
Höhe: <b>18 cm</b>	Länge: <b>91,5 cm</b>	Breite: <b>4 cm</b>	Gewicht: <b>2,54 kg</b>	VPE: <b>2</b>	Alte Art.-Nr. -	

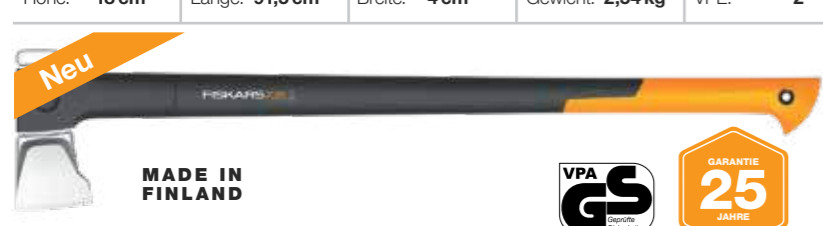

- Optimale Spaltkraft bei Stammstücken Ø>30 cm (L)
- Verbessertes Axtkopf-Design für mehr Durchschlagskraft & einfaches Entfernen der Axt aus dem Holz
- Schärfere, doppelt gehärtete Klinge durch Fiskars Klingenschliff
- Ultraleichter, langlebiger & nahezu unzerbrechlicher FiberComp™-Stiel mit Schlagschutz
- Sicherer Halt und Komfort durch extra großen, texturierten SoftGrip™

# Universaläxte

<b>X-series™ X13 Campingaxt ultra leicht (480g)</b>					Art.-Nr. <b>1069101</b>	EAN 
Höhe: <b>13 cm</b>	Länge: <b>33,2 cm</b>	Breite: <b>2,5 cm</b>	Gewicht: <b>0,48 kg</b>	VPE: <b>4</b>	Alte Art.-Nr. -	



- Ideal zum Holzerkleinern, fürs Camping und Wandern
- 15 % leichter als kompakte Äxte der X-series™
- Doppelt gehärtete, beschichtete & länger scharf bleibende Klinge mit speziellem Fiskars Klingenschliff
- Leuchtend orangefarbener FiberComp™-Griff: schnell auffindbar, unglaublich stark & leicht
- Inklusive Klingenschutz mit Gürtelschleife
- Spezielle Axtkopfrückseite kann verwendet werden, um Zeltherringe einzuschlagen

<b>X-series™ X14 Universal-Axt XS Klinge</b>					Art.-Nr. <b>1069102</b>	EAN 
Höhe: <b>13 cm</b>	Länge: <b>35,5 cm</b>	Breite: <b>2,4 cm</b>	Gewicht: <b>0,75 kg</b>	VPE: <b>4</b>	Alte Art.-Nr. -	



- Ideal zum Entasten, Feuerholz machen und für Zimmermannsarbeiten
- Verbessertes Klingendesign & beschichtete, doppelt gehärtete, länger scharfe Klinge durch speziellen Fiskars Klingenschliff
- Ultraleichter, nahezu unzerbrechlicher FiberComp™-Stiel mit Schlagschutz
- Geschwungener ergonomischer Griff für eine bequeme Handgelenksposition.
- Sicherer Halt durch texturierten SoftGrip™

<b>X-series™ X18 Universal- Axt S Klinge</b>					Art.-Nr. <b>1069103</b>	EAN 
Höhe: <b>15,2 cm</b>	Länge: <b>44,5 cm</b>	Breite: <b>2,4 cm</b>	Gewicht: <b>1,05 kg</b>	VPE: <b>4</b>	Alte Art.-Nr. -	



- Ideal zum Entasten, Feuerholz machen und für Zimmermannsarbeiten
- Verbessertes Klingendesign & beschichtete, doppelt gehärtete, länger scharfe Klinge durch speziellen Fiskars Klingenschliff
- Ultraleichter, nahezu unzerbrechlicher FiberComp™-Stiel mit Schlagschutz
- Geschwungener ergonomischer Griff für eine bequeme Handgelenksposition.
- Sicherer Halt durch texturierten SoftGrip™

<b>X-series™ X24 Universal-Axt M Klinge</b>					Art.-Nr. <b>1069104</b>	EAN 
Höhe: <b>16,5 cm</b>	Länge: <b>60 cm</b>	Breite: <b>3 cm</b>	Gewicht: <b>1,56 kg</b>	VPE: <b>4</b>	Alte Art.-Nr. -	



- Ideal zum Fällen von Bäumen & zum Holzhacken
- Verbessertes Klingendesign & beschichtete, doppelt gehärtete, länger scharfe Klinge durch speziellen Fiskars Klingenschliff
- Ultraleichter, nahezu unzerbrechlicher FiberComp™-Stiel mit Schlagschutz
- Geschwungener ergonomischer Griff für eine bequeme Handgelenksposition
- Sicherer Halt durch texturierten SoftGrip™

<b>Xsharp Axt- und Messerschärfer</b>					Art.-Nr. <b>1000601</b>	EAN 
Höhe: <b>4,3 cm</b>	Länge: <b>16,5 cm</b>	Breite: <b>3,5 cm</b>	Gewicht: <b>0,09 kg</b>	VPE: <b>4</b>	Alte Art.-Nr. <b>120740</b>	

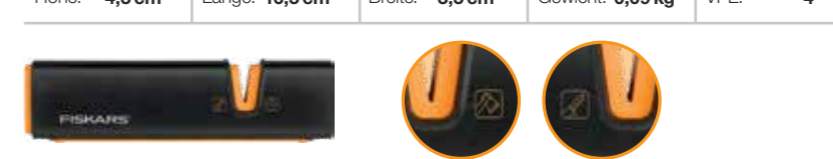

- Leichtes und sicheres Schärfen von Äxten und Messern
- Zwei separate Einstellungen für einen optimalen Winkel
- Unterschiedlich breite Führung zum Schärfen von Äxten und Messern
- Langlebiger Spezialkeramik-Schleifkopf
- Antirutsch-Auflagepunkte an der Unterseite
- Für Rechts- und Linkshänder
- Gehäuse aus glasfaserverstärktem Kunststoff
- Lässt sich zur Reinigung leicht öffnen

Schnelle und leichte Einstellung der optimalen Schleifbreite zum Schärfen von Äxten und Messern durch einfaches Verschieben des Innenteils

# Schlagwerkzeuge

Alle Vorschlaghämmer verfügen über einen komfortablen Antirutsch- und Antivibrationsgriff und sind ideal zum Eintreiben von Holzpfählen und für Abbrucharbeiten. Die Köpfe sind aus geschmiedeten Karbonstahl, der gehärtet und vergütet wurde. Die glatten Seitenflächen, abgerundete Ecken und Kanten verhindern Materialabsplitterungen und reduzieren das Risiko der Beschädigung von Holzpfählen etc. Der Glasfaserkern in den Stielen macht diese besonders stabil.

<b>Vorschlaghammer L</b>					Art.-Nr. <b>1001619</b>	EAN 6 411501 200402
Höhe: <b>5,6 cm</b>	Länge: <b>75 cm</b>	Breite: <b>14 cm</b>	Gewicht: <b>3,90 kg</b>	VPE: <b>2</b>	Alte Art.-Nr. <b>120040</b>	



• Kopfgewicht: 3000 g

<b>Vorschlaghammer XL</b>					Art.-Nr. <b>1001431</b>	EAN 6 411501 200303
Höhe: <b>6 cm</b>	Länge: <b>90 cm</b>	Breite: <b>15 cm</b>	Gewicht: <b>4,44 kg</b>	VPE: <b>2</b>	Alte Art.-Nr. <b>120030</b>	



• Kopfgewicht: 4000 g

<b>Vorschlaghammer XXL</b>					Art.-Nr. <b>1001618</b>	EAN 6 411501 200280
Höhe: <b>7 cm</b>	Länge: <b>90 cm</b>	Breite: <b>16,5 cm</b>	Gewicht: <b>5,46 kg</b>	VPE: <b>2</b>	Alte Art.-Nr. <b>120028</b>	



• Kopfgewicht: 5000 g



Praktische und funktionale Handschuhe für verschiedene Gartentätigkeiten auf Seite 46.

# Spaltkeile

<b>Spaltkeil</b>					Art.-Nr. <b>1001614</b>	EAN 6 411503 164603
Höhe: <b>5,2 cm</b>	Länge: <b>20,5 cm</b>	Breite: <b>8 cm</b>	Gewicht: <b>0,71 kg</b>	VPE: <b>4</b>	Alte Art.-Nr. <b>120010</b>	



- Für schwer spaltbare Stämme
- Effiziente Form
- Aus induktionsgehärtetem Stahl
- Zur Anwendung mit einem Kunststoffhammer

<b>Dreh-Spaltkeil</b>					Art.-Nr. <b>1000600</b>	EAN 6 411501 200204
Höhe: <b>6 cm</b>	Länge: <b>21 cm</b>	Breite: <b>4,5 cm</b>	Gewicht: <b>2,2 kg</b>	VPE: <b>4</b>	Alte Art.-Nr. <b>120020</b>	



- Schneide um 90° gedreht (Torsionskraft)
- Einkerbungen für optimalen Halt im Holz
- Abgerundeter Kopf, um Materialbeschädigungen durch Absplintern zu vermeiden
- Aus gehärtetem Stahl C40, Härtegrad 36–42 HRC
- Zur Anwendung mit einem Kunststoffhammer

<b>Dreh-Spaltkeil SAFE-T</b>					Art.-Nr. <b>1001615</b>	EAN 6 411501 200211
Höhe: <b>6,5 cm</b>	Länge: <b>26 cm</b>	Breite: <b>6,5 cm</b>	Gewicht: <b>2,15 kg</b>	VPE: <b>4</b>	Alte Art.-Nr. <b>120021</b>	

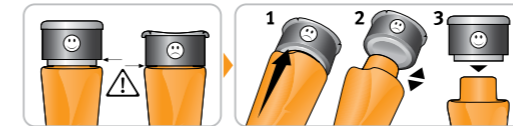

- Stabile Polymer-Schlagfläche mit Metallring
- Dämpft Vibrationen beim Auftreffen, reduziert das Risiko von Materialabsplitterungen
- Schneide um 90° gedreht (Torsionskraft)
- Einkerbungen für besseren Halt im Holz
- Gehärteter Stahl C40, Härtegrad 36–42 HRC
- Aufsatz als Ersatzteil erhältlich (1001616)

<b>Ersatz-Aufsatz SAFE-T</b>					Art.-Nr. <b>1001616</b>	EAN 3 157331 221516
Höhe: <b>4,5 cm</b>	Länge: <b>6,5 cm</b>	Breite: <b>6,5 cm</b>	Gewicht: <b>0,3 kg</b>	VPE: <b>1</b>	Alte Art.-Nr. <b>122151</b>	



- Stabile Ersatz-Schlagfläche aus Polymer mit Metallring für: Dreh-Spaltkeil SAFE-T (1001615)

# WoodXpert™ Forstgeräte

<b>WoodXpert™ Machete XA3</b>					Art.-Nr. <b>1003609</b>	EAN 
Höhe: <b>3,2 cm</b>	Länge: <b>51 cm</b>	Breite: <b>11 cm</b>	Gewicht: <b>0,51 kg</b>	VPE: <b>4</b>	Alte Art.-Nr. <b>126004</b>	



- Zum Entasten von Bäumen und Stämmen
- Zum Auslichten von Unterholz in Garten und Wald
- Zum Entfernen von Rinde von Baumstämmen
- Für den einhändigen Gebrauch



<b>WoodXpert™ Machete XA23</b>					Art.-Nr. <b>1003621</b>	EAN 
Höhe: <b>3,6 cm</b>	Länge: <b>94,3 cm</b>	Breite: <b>14,5 cm</b>	Gewicht: <b>1,00 kg</b>	VPE: <b>2</b>	Alte Art.-Nr. <b>126005</b>	



- Zum Entasten von Bäumen und Stämmen
- Zum Auslichten von jungen Bäumen und Unterholz in Garten und Wald
- Stark gebogene Klinge zum Aufnehmen von Unterholz
- Hohe Beschleunigung durch optimale Gewichtsverteilung



<b>WoodXpert™ Sappie XA2</b>					Art.-Nr. <b>1003622</b>	EAN 
Höhe: <b>3,2 cm</b>	Länge: <b>32 cm</b>	Breite: <b>12,5 cm</b>	Gewicht: <b>0,24 kg</b>	VPE: <b>4</b>	Alte Art.-Nr. <b>126006</b>	



- Zum Wenden, Anheben und Tragen von kleinen Stämmen und Stammstücken
- Zum Anordnen von Holzstapeln
- Gehärtete und geschärfte Klinge für einen guten Halt und ein leichtes Herausziehen aus dem Holz
- Für den einhändigen Gebrauch
- Sicherer Halt durch hakenförmiges Griffende

<b>WoodXpert™ Sappie XA22</b>					Art.-Nr. <b>1003623</b>	EAN 
Höhe: <b>3,5 cm</b>	Länge: <b>77,5 cm</b>	Breite: <b>23 cm</b>	Gewicht: <b>0,80 kg</b>	VPE: <b>2</b>	Alte Art.-Nr. <b>126007</b>	



- Zum Wenden, Anheben und Bewegen von großen Stämmen
- Zum Anordnen von Holzstapeln
- Zum Anheben und Transportieren von Holzscheiten
- Gehärtete und geschärfte Klinge für einen guten Halt und ein leichtes Herausziehen aus dem Holz
- Sicherer Halt durch hakenförmiges Griffende



# WoodXpert™ Forstgeräte

<b>WoodXpert™ Fällheber mit Wendehilfe M</b>					Art.-Nr. <b>1015438</b>	EAN 
Höhe: <b>8,6 cm</b>	Länge: <b>70 cm</b>	Breite: <b>23 cm</b>	Gewicht: <b>1,80 kg</b>	VPE: <b>4</b>	Alte Art.-Nr. <b>126051</b>	



- Zum Lenken von kleinen und mittelgroßen Baumstämmen beim Fällen
- Zum Anheben von Stämmen beim Zersägen
- Zum Wenden von Baumstämmen, unter Verwendung der Handpackzange zum Transportieren von Stämmen
- Hebehaken im Lieferumfang enthalten, gegen Handpackzange (separat erhältlich) austauschbar
- Sicherer Halt durch hakenförmiges Griffende

<b>WoodXpert™ Fällheber mit Wendehilfe L</b>					Art.-Nr. <b>1015439</b>	EAN 
Höhe: <b>8,6 cm</b>	Länge: <b>115 cm</b>	Breite: <b>23 cm</b>	Gewicht: <b>2,70 kg</b>	VPE: <b>2</b>	Alte Art.-Nr. <b>126052</b>	



- Zum Lenken von Baumstämmen beim Fällen
- Zum Anheben von Stämmen beim Zersägen
- Zum Wenden von Baumstämmen, unter Verwendung der Handpackzange zum Transportieren von Stämmen
- Hebehaken im Lieferumfang enthalten, gegen Handpackzange (separat erhältlich) austauschbar
- Sicherer Halt durch hakenförmiges Griffende

<b>WoodXpert™ Hebehaken</b>					Art.-Nr. <b>1003624</b>	EAN 
Höhe: <b>4 cm</b>	Länge: <b>31 cm</b>	Breite: <b>21 cm</b>	Gewicht: <b>0,41 kg</b>	VPE: <b>4</b>	Alte Art.-Nr. <b>126021</b>	



- Zum Anheben und Transportieren von Stämmen
- Zum Anordnen von Holzstapeln
- Geschärfte Werkzeugschneide und gezahnte Klinge für einen sicheren Halt auch bei kaltem Klima
- Mit Kunststoff-Köcher zum komfortablen Tragen am Werkzeuggürtel (Art.-Nr. 1003626)



<b>WoodXpert™ Handpackzange</b>					Art.-Nr. <b>1003625</b>	EAN 
Höhe: <b>4 cm</b>	Länge: <b>38,3 cm</b>	Breite: <b>18 cm</b>	Gewicht: <b>0,69 kg</b>	VPE: <b>4</b>	Alte Art.-Nr. <b>126031</b>	



- Zum Anheben und Transportieren von Stämmen
- Haken zum einfachen und sicheren Öffnen der Klängen
- Mit Kunststoff-Köcher zum komfortablen Tragen am Werkzeuggürtel (Art.-Nr. 1003626)
- Kombinierbar mit den Fiskars Fällhebern
- Öffnungsweite: 23 cm



<b>WoodXpert™ Werkzeuggürtel</b>					Art.-Nr. <b>1003626</b>	EAN 
Höhe: <b>4,5 cm</b>	Länge: <b>57 cm</b>	Breite: <b>9 cm</b>	Gewicht: <b>0,24 kg</b>	VPE: <b>4</b>	Alte Art.-Nr. <b>126009</b>	



- Zum Transport von Werkzeugen
- Angenehmer, sicherer Tragekomfort
- Ergonomische Unterstützung für den Rücken
- 5 Ösen zum Einhängen von Werkzeugen



# Winterexperte

Perfekt gerüstet für den Winter.

## X-series™

### Teleskopierbare & ergonomische Winterwerkzeuge

- ✓ **Langlebig**  
Robuste und langlebige Materialien, die Temperaturen bis zu -30 °C widerstehen
- ✓ **Leicht**  
Leichter, eloxierter und langlebiger Aluminiumschaft und Schaufel aus Kunststoff
- ✓ **Einfach zu verwenden**  
Höhenverstellbare sowie große, texturierte und rutschfeste Griffe für optimale Kontrolle und zur Verwendung mit Winterhandschuhen



Einstellbare Stiellänge für geringere Rückenbelastung



Strukturierter Schaft für optimale Kontrolle und texturierter D-förmiger Griff mit SoftGrip™ für bessere Kontrolle, geringere Ermüdung der Hand und zusätzliche Isolierung gegen die Kälte



Ergonomisches Design mit gebogenem Schaft für rückschonendes Schneeschaufeln



Feste Verbindung von Stiel und verstärkter Polymer-Schaufel

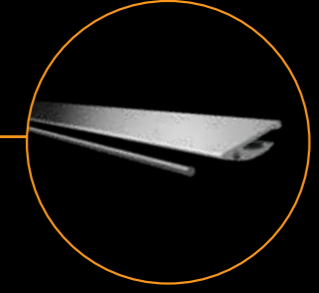

Verstärktes Metallblatt hält 3x länger und schneidet leicht in festgefahrenen Schnee

# X-series™ Schneeräumwerkzeuge

X-series™ Schneeräumwerkzeuge zeichnen sich durch außergewöhnliche Haltbarkeit aus. Das hochwertige Metallblatt schneidet problemlos in festgefahrenen Schnee und ermöglicht eine einfache und effiziente Schneeräumung Winter für Winter.

<b>X-series™ Schneeschaukel</b>					Art.-Nr. <b>1057177</b>	EAN 6 411501 410269
Höhe: <b>19,5 cm</b>	Länge: <b>132 cm</b>	Breite: <b>36,2 cm</b>	Gewicht: <b>1,4 kg</b>	VPE: <b>3</b>	Alte Art.-Nr. -	



- Tiefe Schaufel, ideal zum Schaufeln von Schnee und Schneematsch von Eingangstreppen, Gehwegen, Trottoirs, Pfaden

<b>X-series™ Schneeräumer</b>					Art.-Nr. <b>1057178</b>	EAN 6 411501 410276
Höhe: <b>9 cm</b>	Länge: <b>153 cm</b>	Breite: <b>53,2 cm</b>	Gewicht: <b>1,57 kg</b>	VPE: <b>3</b>	Alte Art.-Nr. -	



- Breiter Kopf, ideal zum Schieben von Schnee und Schneematsch von Einfahrten, Bürgersteigen, Terrassen, Wegen

<b>X-series™ Schneeschieber</b>					Art.-Nr. <b>1057179</b>	EAN 6 411501 410283
Höhe: <b>11,4 cm</b>	Länge: <b>173 cm</b>	Breite: <b>53 cm</b>	Gewicht: <b>1,52 kg</b>	VPE: <b>2</b>	Alte Art.-Nr. -	



- Räumt mühelos leichte Schneeschichten, indem er den Schnee in einer rollenden Welle vorwärts schiebt

<b>X-series™ Autoschaukel</b>					Art.-Nr. <b>1057393</b>	EAN 6 411501 410399
Höhe: <b>10 cm</b>	Länge: <b>98,5 cm</b>	Breite: <b>29 cm</b>	Gewicht: <b>1,0 kg</b>	VPE: <b>4</b>	Alte Art.-Nr. -	



- Für die effiziente Schneeräumung rund um das Auto
- Die tiefe Schaufel bewegt große Schneemengen schnell & effizient
- Kompakte Größe für einfache Lagerung
- Hält bis zu -30 °C stand

<b>X-series™ Ergonomischer Schneeräumer</b>					Art.-Nr. <b>1057186</b>	EAN 6 411501 410351
Höhe: <b>11,5 cm</b>	Länge: <b>153 cm</b>	Breite: <b>53,2 cm</b>	Gewicht: <b>1,565 kg</b>	VPE: <b>3</b>	Alte Art.-Nr. -	



- Breiter Kopf, um große Mengen Schnee wegzuschieben
- Der gekrümmte Schaft hilft den Rücken beim Schneeschaukeln gerade zu halten
- Kältebeständig bis -30 °C

<b>X-series™ Teleskop-Schneeräumer</b>					Art.-Nr. <b>1057189</b>	EAN 6 411501 410382
Höhe: <b>9 cm</b>	Länge: <b>143,4 cm</b>	Breite: <b>53,2 cm</b>	Gewicht: <b>1,79 kg</b>	VPE: <b>3</b>	Alte Art.-Nr. -	



- Breiter Kopf und in der Länge verstellbarer Griff für das einfache und ergonomische Wegschieben von Schnee (143–163 cm)
- Kältebeständig bis -30 °C

<b>X-series™ Teleskop-Schneeschaukel</b>					Art.-Nr. <b>1057188</b>	EAN 6 411501 410375
Höhe: <b>19,4 cm</b>	Länge: <b>120 cm</b>	Breite: <b>36,2 cm</b>	Gewicht: <b>1,585 kg</b>	VPE: <b>3</b>	Alte Art.-Nr. -	



- Für effiziente und ergonomische Schneeräumung von Gehwegen, Eingangstreppen
- Verstellbarer Teleskopgriff für optimale Ergonomie (120–139 cm)
- Kältebeständig bis -30 °C

<b>X-series™ Teleskop-Autoschneeschaukel</b>					Art.-Nr. <b>1057187</b>	EAN 6 411501 410368
Höhe: <b>15,4 cm</b>	Länge: <b>79,5 cm</b>	Breite: <b>29 cm</b>	Gewicht: <b>1,135 kg</b>	VPE: <b>4</b>	Alte Art.-Nr. -	



- Ideal für die effiziente, ergonomische Schneeräumung rund um das Auto
- Verstellbarer Teleskopgriff, um die Schaftlänge einzustellen (80–99 cm)
- Kältebeständig bis -30 °C

Praktische und funktionale Handschuhe für verschiedene Gartentätigkeiten auf Seite 46.

## Weitere Winterprodukte

<b>SnowXpert™ Schneewanne</b>					Art.-Nr. <b>1003470</b>	EAN 6 411501 430212
Höhe: <b>27,5 cm</b>	Länge: <b>149 cm</b>	Breite: <b>75 cm</b>	Gewicht: <b>4,30 kg</b>	VPE: <b>6</b>	Alte Art.-Nr. <b>143021</b>	



- Schneewanne zum Beseitigen von Schneemassen
- Ergonomischer Griffwinkel für eine gute Arbeitshaltung
- Schaufel aus Spritzguss für hohe Stabilität und geringes Gewicht
- Breite der Alustahlkante 73,5 cm
- Blatt: Breite 74 cm, Länge 57 cm, Tiefe 18 cm

<b>Korn- und Schneeschaukel</b>					Art.-Nr. <b>1001637</b>	EAN 6 411503 235280
Höhe: <b>20 cm</b>	Länge: <b>127 cm</b>	Breite: <b>31 cm</b>	Gewicht: <b>1,40 kg</b>	VPE: <b>4</b>	Alte Art.-Nr. <b>142000</b>	



Das Zeichen für verantwortungsvolle Waldförderung

- Blatt aus hochwertigem Aluminium
- Stiel aus Birkenholz
- Ergonomischer D-Griff aus Polypropylen
- FSC® zertifiziertes Holz

<b>SnowXpert™ Eiskratzer &amp; Schneebürste</b>					Art.-Nr. <b>1019352</b>	EAN 6 411501 430625
Höhe: <b>9,2 cm</b>	Länge: <b>67 cm</b>	Breite: <b>9,5 cm</b>	Gewicht: <b>0,22 kg</b>	VPE: <b>6</b>	Alte Art.-Nr. <b>143062</b>	



- Zum Entfernen von Schnee, Eis und Wasser von Fahrzeugen
- Platzsparende Aufbewahrung, da auseinandernehmbar
- Schneebürste aus elastischem Silikon
- Die flexible Bürste befreit das gesamte Fahrzeug von Schnee
- Die glatte Fläche entfernt Wasser von den Scheiben
- Die weiche Spitze reinigt die Scheibenwischer
- Beweglicher Schaber, der sich der Scheibenform anpasst

<b>Universalschaufel</b>					Art.-Nr. <b>1001574</b>	EAN 6 411503 270007
Höhe: <b>13 cm</b>	Länge: <b>70 cm</b>	Breite: <b>20,4 cm</b>	Gewicht: <b>0,48 kg</b>	VPE: <b>6</b>	Alte Art.-Nr. <b>131520</b>	



- Praktisch für alle Outdoor-Aktivitäten
- Blatt aus langlebigem Aluminium
- Sehr leicht
- Schwimmt an der Wasseroberfläche
- Kältebeständiger Kunststoff-Stiel
- Blatt: Breite 20,5 cm, Länge 26 cm, Tiefe 1 cm

<b>Solid™ Eiskratzer</b>					Art.-Nr. <b>1019354</b>	EAN 6 411501 430632
Höhe: <b>5,8 cm</b>	Länge: <b>21,5 cm</b>	Breite: <b>9,5 cm</b>	Gewicht: <b>0,07 kg</b>	VPE: <b>8</b>	Alte Art.-Nr. <b>143063</b>	



- Beweglicher Schaber, der sich der Scheibenform anpasst
- Zweiseitig nutzbar zum Entfernen von Eis per Zug- und Schub-bewegung
- Keine Beschädigung der Autoscheiben-Oberfläche



# Ersatzteile & Zubehör

Rundum-sorglos-Pakete.

## Für Schneidgiraffen

### Ersatzklinge und Zubehör für Schneidgiraffen

Höhe: 27 cm Länge: 2,2 cm Breite: 17 cm Gewicht: 0,07 kg VPE: 4

Art.-Nr. 1026293



Alte Art.-Nr. 1001732



Ersatzklinge, Feder und Kettenglied für:

- Schneidgiraffe UP82 (Art.Nr. 1001558)
- Schneidgiraffe UPX82 (Art.-Nr. 1023625)
- Lange Schneidgiraffe UP84 (Art.-Nr. 1001557)
- Teleskop-Schneidgiraffe UP86 (Art.-Nr. 1000598)
- Schneidgiraffe UPX86 (Art.-Nr. 1023624)

Passend für alle Schneidgiraffen-Modelle

### Ersatz-Schneidkopf für UPX86, UPX82

Höhe: 24 cm Länge: 8,2 cm Breite: 10 cm Gewicht: 0,44 kg VPE: 4

Art.-Nr. 1026295



Alte Art.-Nr. -



Ersatz-Schneidkopf für:

- Schneidgiraffe UPX82 (Art.-Nr. 1023625)
- Schneidgiraffe UPX86 (Art.-Nr. 1023624)

### Ersatz-Griff und Zugband-Set für UPX86

Höhe: 24 cm Länge: 8,2 cm Breite: 10 cm Gewicht: 0,19 kg VPE: 4

Art.-Nr. 1026296



Alte Art.-Nr. -



Griff und Zugband für:

- Teleskop-Schneidgiraffe UPX86 (Art.-Nr. 1023624)

### Ersatz-Griff und Zugband-Set für UPX82

Höhe: 24 cm Länge: 8,2 cm Breite: 10 cm Gewicht: 0,16 kg VPE: 4

Art.-Nr. 1026297



Alte Art.-Nr. -



Griff und Zugband für:

- Teleskop-Schneidgiraffe UPX82 (Art.-Nr. 1023625)

Ersatzteile S. 143

Zubehör S. 149



## Für Getriebeastscheren

<b>Ersatzteilset für Quantum™ Getriebeastschere L102</b>					Art.-Nr. <b>1026284</b>	EAN 6 424002 008583
Höhe: <b>27 cm</b>	Länge: <b>2 cm</b>	Breite: <b>17 cm</b>	Gewicht: <b>0,14 kg</b>	VPE: <b>4</b>	Alte Art.-Nr. -	



Ersatzklinge und Schrauben für:

- Quantum™ Bypass-Getriebeastschere, 58 cm, L102 (Art.-Nr. 1001436)
- PowerGear™ II Bypass-Getriebeastschere, 46 cm, L72 (Art.-Nr. 1001555)
- PowerGear™ II Bypass-Getriebeastschere, 58 cm, L76 (Art.-Nr. 1001553)

<b>Ersatzteilset für Getriebeastscheren</b>					Art.-Nr. <b>1026285</b>	EAN 6 424002 008590
Höhe: <b>27 cm</b>	Länge: <b>2,6 cm</b>	Breite: <b>17 cm</b>	Gewicht: <b>0,29 kg</b>	VPE: <b>4</b>	Alte Art.-Nr. -	



Ersatzklinge und Schrauben für:

- Quantum™ Bypass-Getriebeastschere, 80 cm, L108 (Art.-Nr. 1001435); • Quantum™ Bypass-Getriebeastschere, 64 cm, L104 (Art.-Nr. 1001438); • PowerGear™ X Bypass-Getriebeastschere LX94-M (Art.-Nr. 1020187); • PowerGear™ X Bypass-Getriebeastschere LX98-L (Art.-Nr. 1020188); • PowerGear™ II Bypass-Getriebeastschere, 70 cm, L78 (Art.-Nr. 1000584); • PowerGear™ Bypass-Getriebeastschere, 64 cm, L94 (Art.-Nr. 1001549); • PowerGear™ Bypass-Getriebeastschere, 80 cm, L98 (Art.-Nr. 1001548)

<b>Ersatzteilset für Getriebeastscheren</b>					Art.-Nr. <b>1026286</b>	EAN 6 424002 008606
Höhe: <b>27 cm</b>	Länge: <b>2,2 cm</b>	Breite: <b>17 cm</b>	Gewicht: <b>0,25 kg</b>	VPE: <b>4</b>	Alte Art.-Nr. -	



Ersatzklinge, Amboss und Schraube für:

- Quantum™ Amboss-Getriebeastschere, 80 cm L109 (Art.-Nr. 1001437)
- PowerGear™ X Amboss-Getriebeastschere LX99-L (Art.-Nr. 1020189)
- PowerGear™ Amboss-Getriebeastschere L99 (Art.-Nr. 1001547)
- PowerGear™ Amboss-Getriebeastschere L93 (Art.-Nr. 1001550)

<b>Ersatzteilset für Getriebeastscheren</b>					Art.-Nr. <b>1026288</b>	EAN 6 424002 008620
Höhe: <b>27 cm</b>	Länge: <b>2 cm</b>	Breite: <b>17 cm</b>	Gewicht: <b>0,14 kg</b>	VPE: <b>4</b>	Alte Art.-Nr. -	



Ersatzklinge für Modelle mit hakenförmiger Gegenklinge:

- PowerGear™ II Bypass-Getriebeastschere, 45 cm, L70 (Art.-Nr. 1002104); • PowerGear™ II Bypass-Getriebeastschere, 55 cm, L74 (Art.-Nr. 1000582); • PowerGear™ Bypass-Getriebeastschere, 44 cm, L90 (Art.-Nr. 1001552); • PowerGear™ Bypass-Getriebeastschere, 54 cm, L92 (Art.-Nr. 1001551); • PowerGear™ X Bypass-Getriebeastschere LX92-S (Art.-Nr. 1020186)

<b>Ersatzteilset für PowerGear™ II Getriebeastschere L71</b>					Art.-Nr. <b>1026290</b>	EAN 6 424002 008644
Höhe: <b>27 cm</b>	Länge: <b>2,5 cm</b>	Breite: <b>17 cm</b>	Gewicht: <b>0,18 kg</b>	VPE: <b>4</b>	Alte Art.-Nr. -	



Ersatzklinge, Amboss und Schrauben für:

- PowerGear™ II Amboss-Getriebeastschere, 46 cm, L71 (Art.-Nr. 1001556)

<b>Ersatzteilset für PowerGear™ II Getriebeastschere L77</b>					Art.-Nr. <b>1026292</b>	EAN 6 424002 008668
Höhe: <b>27 cm</b>	Länge: <b>3,1 cm</b>	Breite: <b>17 cm</b>	Gewicht: <b>0,37 kg</b>	VPE: <b>4</b>	Alte Art.-Nr. -	



Ersatzklinge, Amboss und Schrauben für:

- PowerGear™ II Getriebeastschere L77 (Art.-Nr. 1000583)

## Für PowerGear™ X Gartenscheren

<b>Ersatzteilset für PowerGear™ X Gartenschere PX92</b>					Art.-Nr. <b>1026275</b>	EAN 6 424002 008491
Höhe: <b>27 cm</b>	Länge: <b>3,5 cm</b>	Breite: <b>17 cm</b>	Gewicht: <b>0,06 kg</b>	VPE: <b>4</b>	Alte Art.-Nr. -	



Ersatzklinge, Feder und Schraube für:

- PowerGear™ X Rollgriff-Gartenschere, Bypass PX92 (Art.-Nr. 1023630)

<b>Ersatzteilset für PowerGear™ X Gartenschere PX94</b>					Art.-Nr. <b>1026277</b>	EAN 6 424002 008514
Höhe: <b>27 cm</b>	Länge: <b>3,5 cm</b>	Breite: <b>17 cm</b>	Gewicht: <b>0,07 kg</b>	VPE: <b>4</b>	Alte Art.-Nr. -	



Ersatzklinge, Feder und Schraube für:

- PowerGear™ X Rollgriff-Gartenschere, Bypass PX94 (Art.-Nr. 1023628)

<b>Ersatzteilset für X-series™ Bypass-Gartenschere L P961</b>					Art.-Nr. <b>1064258</b>	EAN 6 411501 704382
Höhe: <b>27 cm</b>	Länge: <b>3,5 cm</b>	Breite: <b>17 cm</b>	Gewicht: <b>0,07 kg</b>	VPE: <b>4</b>	Alte Art.-Nr. -	



Ersatzklinge, Feder und Schraube für:  
 • X-series™ Bypass-Gartenschere L P961 (Artikel-Nr. 1057175)

<b>Ersatzteilset für X-series™ Amboss-Gartenschere L P941</b>					Art.-Nr. <b>1064259</b>	EAN 6 411501 704399
Höhe: <b>27 cm</b>	Länge: <b>3,5 cm</b>	Breite: <b>17 cm</b>	Gewicht: <b>0,06 kg</b>	VPE: <b>4</b>	Alte Art.-Nr. -	



Ersatzklinge, Feder und Schraube für:  
 • X-series™ Amboss-Gartenschere L P941 (Artikel-Nr. 1057174)

<b>Ersatzteilset für X-series™ Bypass-Gartenschere M P921</b>					Art.-Nr. <b>1064260</b>	EAN 6 411501 704405
Höhe: <b>27 cm</b>	Länge: <b>3,5 cm</b>	Breite: <b>17 cm</b>	Gewicht: <b>0,06 kg</b>	VPE: <b>4</b>	Alte Art.-Nr. -	



Ersatzklinge, Feder und Schraube für:  
 • X-series™ Bypass-Gartenschere M P921 (Artikel-Nr. 1057173)

## Für Profi Gartenscheren

<b>Ersatzteilset für Profi Gartenschere PB-8 M&amp;L</b>					Art.-Nr. <b>1026280</b>	EAN 6 424002 008545
Höhe: <b>27 cm</b>	Länge: <b>2 cm</b>	Breite: <b>17 cm</b>	Gewicht: <b>0,12 kg</b>	VPE: <b>4</b>	Alte Art.-Nr. <b>111875</b>	



Ersatzteil-Set für:  
 • Profi Bypass-Gartenschere PB-8 L (Art.-Nr. 1020203)  
 • Profi Bypass-Gartenschere PB-8 M (Art.-Nr. 1020204)

<b>Beschichtete Klinge für Profi Gartenscheren PB-8</b>					Art.-Nr. <b>1026281</b>	EAN 6 424002 008552
Höhe: <b>27 cm</b>	Länge: <b>1,2 cm</b>	Breite: <b>17 cm</b>	Gewicht: <b>0,04 kg</b>	VPE: <b>4</b>	Alte Art.-Nr. <b>111876</b>	



Antihafbeschichtete Klinge (zur Reibungsreduzierung für ein besonders leichtes, sauberes Schneiden) und zwei Schrauben für:  
 • Profi Bypass-Gartenschere PB-8 L (Art.-Nr. 1020203)  
 • Profi Bypass-Gartenschere PB-8 M (Art.-Nr. 1020204)

<b>Ersatzgriffe für Profi Gartenschere PB-8 L</b>					Art.-Nr. <b>1026283</b>	EAN 6 424002 008576
Höhe: <b>27 cm</b>	Länge: <b>2,5 cm</b>	Breite: <b>17 cm</b>	Gewicht: <b>0,09 kg</b>	VPE: <b>4</b>	Alte Art.-Nr. <b>111871</b>	



Ersatzgriffe inkl. Schrauben:  
 • Profi Bypass-Gartenschere PB-8 L (Art.-Nr. 1020203)

<b>Ersatzgriffe für Profi Gartenschere PB-8 M</b>					Art.-Nr. <b>1026282</b>	EAN 6 424002 008569
Höhe: <b>27 cm</b>	Länge: <b>2,2 cm</b>	Breite: <b>17 cm</b>	Gewicht: <b>0,08 kg</b>	VPE: <b>4</b>	Alte Art.-Nr. <b>111881</b>	



Ersatzgriffe inkl. Schrauben:  
 • Profi Bypass-Gartenschere PB-8 M (Art.-Nr. 1020204)

## Für Gartenscheren Quantum™ & Pro

<b>Ersatzteilset für Quantum™ Gartenschere P100</b>					Art.-Nr. <b>1026279</b>	EAN 6 424002 008538
Höhe: <b>27 cm</b>	Länge: <b>2,5 cm</b>	Breite: <b>17 cm</b>	Gewicht: <b>0,05 kg</b>	VPE: <b>4</b>	Alte Art.-Nr. <b>111977</b>	



Ersatzklinge, Schrauben und Feder für:  
 • Quantum™ Bypass-Gartenschere P100 (Art.-Nr. 1001434)

<b>Ersatzteilset für Gartenschere Pro P90</b>					Art.-Nr. <b>1026278</b>	EAN 6 424002 008521
Höhe: <b>27 cm</b>	Länge: <b>3,5 cm</b>	Breite: <b>17 cm</b>	Gewicht: <b>0,10 kg</b>	VPE: <b>4</b>	Alte Art.-Nr. <b>111965</b>	



Ersatzklinge, Bolzen, Mutter, Schrauben und Feder für:  
 • Gartenschere Pro P90 (Art.-Nr. 1001530)

## Für QuikDrill™

<b>QuikDrill™ Erweiterung, S</b>					Art.-Nr. <b>1000637</b>	EAN 5 905568 347176
Höhe: <b>2 cm</b>	Länge: <b>14,5 cm</b>	Breite: <b>10 cm</b>	Gewicht: <b>0,14 kg</b>	VPE: <b>2</b>	Alte Art.-Nr. <b>134717</b>	



Ersatzklingen zur Verwendung mit:  
 • QuikDrill™ Handerdbohrer S (Artikel-Nr. 1000636)  
 • Arbeitsdurchmesser 100 mm

<b>QuikDrill™ Erweiterung, L</b>					Art.-Nr. <b>1000641</b>	EAN 5 905568 347374
Höhe: <b>2 cm</b>	Länge: <b>22 cm</b>	Breite: <b>15 cm</b>	Gewicht: <b>0,55 kg</b>	VPE: <b>2</b>	Alte Art.-Nr. <b>134737</b>	



Ersatzklingen zur Verwendung mit:  
 • QuikDrill™ Handerdbohrer L (Artikel-Nr. 1000640)  
 • Arbeitsdurchmesser 200 mm

## Zubehör

<b>Xsharp Axt- und Messerschärfer</b>					Art.-Nr. <b>1000601</b>	EAN 6 411501 207401
Höhe: <b>4,3 cm</b>	Länge: <b>16,5 cm</b>	Breite: <b>3,5 cm</b>	Gewicht: <b>0,09 kg</b>	VPE: <b>4</b>	Alte Art.-Nr. <b>120740</b>	



- Leichtes und sicheres Schärfen von Äxten und Messern
- Zwei separate Einstellungen für einen optimalen Winkel
- Unterschiedlich breite Führung zum Schärfen von Äxten und Messern
- Langlebiger Spezialkeramik-Schleifkopf
- Antirutsch-Auflagepunkte an der Unterseite
- Für Rechts- und Linkshänder

Schnelle und leichte Einstellung des optimalen Winkels zum Schärfen von Äxten und Messern durch einfaches Verschieben des Innenteils

<b>Pflegeset für Gartengeräte</b>					Art.-Nr. <b>1001640</b>	EAN 6 411501 969903
Höhe: <b>3,3 cm</b>	Länge: <b>19,7 cm</b>	Breite: <b>10,5 cm</b>	Gewicht: <b>0,15 kg</b>	VPE: <b>4</b>	Alte Art.-Nr. <b>110990</b>	



- Pflegeset für Gartengeräte bestehend aus:
- Anleitung zum Schärfen, Ölen, Reinigen mit Bildern und Symbolen
  - Langlebige Diamantfeile für gehärteten Stahl
  - Öl (50 ml) reduziert Reibungen und schützt vor Korrosion

Gartengeräte, die regelmäßig gepflegt werden, funktionieren besser und halten länger. Innerhalb weniger Minuten lässt sich ein Werkzeug für den nachfolgenden Gebrauch wieder in einen Top-Zustand bringen.

**PFLEGEANLEITUNG**  
 Beinhaltet Tipps bezüglich Schärfen, Ölen und Reinigen



**DIAMANTFEILE**  
 Langlebig, für gehärteten Stahl verwendbar



**ÖL**  
 Zur Reibungsreduzierung, zum Korrosionsschutz



**SCHÄRFEN:**  
 Mit der Zeit werden Klingen stumpf und verlieren ihre Schneidleistung. Wenn der Schnitt unsauber wird und Fasern und Rinde an den Klingen haften, ist es Zeit, das Werkzeug zu schärfen. Von der Arbeit mit einem scharfen Werkzeug profitieren sowohl der Gärtner als auch die Pflanze: Scharfe Gartengeräte erfordern eine geringe Kraftanstrengung des Benutzers. Saubere Schnitte führen dazu, dass sich die Pflanze schneller erholt. Der einfachste Weg, eine Klinge zu schärfen, ist die Verwendung einer Diamantfeile.

**ÖLEN:**  
 Klingen, Gelenke und Federn sollten regelmäßig mit ein paar Tropfen Öl geschmiert werden.

**FEDERN:**  
 Wenn das Gartengerät über Federn verfügt, ist die Klingsicherung vor der Aufbewahrung empfehlenswert, damit die Spannung der Feder erhalten bleibt.

# Werkzeuge von Profis für Profis.

**FISKARS® PRO**

Wir arbeiten unermüdlich daran, Werkzeuge zu entwickeln, die nicht nur leistungsfähig und langlebig sind, sondern auch die negativen Auswirkungen auf den Körper reduzieren. Das nennt sich Advanced Human Engineering und ist ein Prozess des Forschens, Entwerfens und Validierens, bei dem der Mensch im Mittelpunkt steht.

Universalmesser **S. 154**

Cuttermesser **S. 156**

Austauschklingen **S. 157**

Dämmstoffmesser **S. 158**

Hardware Messer **S. 159**

Universal-Handsägen **S. 160**

Sägen **S. 162**

Blechscheren **S. 165**

Bolzenschneider **S. 168**

Schlagwerkzeuge **S. 170**

Hämmer **S. 173**

Abbruchwerkzeuge **S. 178**

Eisenstangen & Brechstange **S. 179**



# Hardware Werkzeuge

## CarbonMax™ Universal- und Sicherheitsmesser

Mit Klingen die 24x länger scharf bleiben  
als die der Konkurrenz.

## PowerTooth™ Sägen

Schneidet schneller, sauberer, präziser & sicherer.

## PowerGear™ Blech- und Universalscheren

Getriebemechanismus verleiht 40%  
mehr Schneidleistung, für die härtesten Aufgaben.

## PowerGear™ Bolzenschneider

PowerGear™ Technologie Macht das Schneiden  
von gehärteten Metallen bis zu 40% leichter,  
besonders zu Beginn des Schneidens, wenn  
mehr Kraft erforderlich ist.

## IsoCore™ Schlagwerkzeuge

Nimm dich den schwierigsten Aufgaben an – mit  
dem industrieweit bestem Shock Kontroll System.



## Technologien im Überblick



# Sicherheits - und Universalmesser

CarbonMax™ Klingen\*, die 24x länger scharf bleiben im Vergleich zu handelsüblichen Klingen

Die zusätzliche Fingerauflage ermöglicht eine komfortable Nutzung in verschiedenen Positionen

Stahlgehäuse für optimale Balance und Langlebigkeit

Automatisch einziehende Klinge für ultimative Sicherheit auf der Baustelle

Ergonomischer Auslöser zur Betätigung der Klinge

Strategisch texturierter Griff für Komfort und Kontrolle

Sicherer Verriegelungsmechanismus zum Schutz vor versehentlichem Lösen der Klinge

Klappbarer Klingenschutz auf Knopfdruck

Innenliegendes Klingenmagazin für bis zu 5 Klingen

Verstärkte Metallenden widerstehen Schlag- & Fallauswirkungen

Soft Grip™

Ergonomisch geformte Griffe

**CarbonMax™**  
BLEIBT SCHARF  
**x24**  
LÄNGER

## Sicherheits - und Universalmesser

<b>Pro Sicherheitsmesser</b>						Art.-Nr. <b>1062938</b>	EAN 6 411501 201218
Höhe: <b>2,8 cm</b>	Länge: <b>17,7 cm</b>	Breite: <b>5,3 cm</b>	Gewicht: <b>0,2 kg</b>	VPE: <b>3</b>	Alte Art.-Nr. -		

**+1**

VPA GS  
CarbonMax™  
Sicherheitsmesser

- Automatisch einziehende Klinge für ultimative Sicherheit
- Einhändige, intuitive Entfaltung der Klinge
- Verriegelung verhindert versehentliches Auslösen der Klinge
- Ergonomischer, strukturierter Griff für rutschfeste Sicherheit
- Inklusive einer CarbonMax™ Klinge, mit Kantenschutzbeschichtung für eine 24x längere Schärfe

<b>Pro Compact Universal-Klappmesser</b>						Art.-Nr. <b>1062939</b>	EAN 6 411501 201223
Höhe: <b>2,4 cm</b>	Länge: <b>12 cm</b>	Breite: <b>3,2 cm</b>	Gewicht: <b>0,1 kg</b>	VPE: <b>3</b>	Alte Art.-Nr. -		

**+1**

VPA GS  
CarbonMax™  
Sicherheitsmesser

- Kleiner als andere kompakte Universalmesser
- Ergonomischer, strukturierter Griff für rutschfeste Sicherheit
- Einhändig zu öffnendes Design
- Langlebiger, integrierter Gürtelclip
- Beinhaltet eine CarbonMax™ Klinge mit Kantenschutzbeschichtung für eine Schärfe, die 24x länger hält

<b>CarbonMax™ Universalmesser mit feststehender Klinge</b>						Art.-Nr. <b>1027222</b>	EAN 6 411501 701404
Höhe: <b>3 cm</b>	Länge: <b>25,9 cm</b>	Breite: <b>10,9 cm</b>	Gewicht: <b>0,203 kg</b>	VPE: <b>6</b>	Alte Art.-Nr. -		

**+1**

VPA GS  
CarbonMax™  
Sicherheitsmesser

Im Displaykarton

- Klappbarer Klingenschutz für höchste Sicherheit
- Klingenschutz schnell mit einer Hand auszulösen
- Metallkörper für optimale Balance und Langlebigkeit am Einsatzort; verstärktes Metallende bietet Schutz bei Schlägen und Herunterfallen
- Integriertes Klingenmagazin für bis zu 5 Klingen

<b>CarbonMax™ Universalmesser mit einziehbarer Klinge</b>						Art.-Nr. <b>1027223</b>	EAN 6 411501 701411
Höhe: <b>3 cm</b>	Länge: <b>25,9 cm</b>	Breite: <b>10,9 cm</b>	Gewicht: <b>0,171 kg</b>	VPE: <b>6</b>	Alte Art.-Nr. -		

**+1**

VPA GS  
CarbonMax™  
Sicherheitsmesser

Im Displaykarton

- Mit Klingerverriegelung, die unabsichtlichen Klappenrückzug verhindert
- Metallkörper für optimale Balance und Langlebigkeit; verstärktes Metallende bietet Schutz bei Schlägen und Herunterfallen
- Integriertes Klingenmagazin für bis zu 5 Klingen

<b>CarbonMax™ Universal-Klappmesser</b>						Art.-Nr. <b>1027224</b>	EAN 6 411501 701428
Höhe: <b>3 cm</b>	Länge: <b>18,5 cm</b>	Breite: <b>10,9 cm</b>	Gewicht: <b>0,171 kg</b>	VPE: <b>6</b>	Alte Art.-Nr. -		

**+1**

VPA GS  
CarbonMax™  
Sicherheitsmesser

Im Displaykarton

- Mit Klappklingenmechanismus für kompakte und sichere Aufbewahrung
- Metallkörper für optimale Balance und Langlebigkeit; verstärktes Metallende bietet Schutz bei Schlägen und Herunterfallen
- Integriertes Klingenmagazin für bis zu 5 Klingen

<b>CarbonMax™ Universal-Malermesser</b>					Art.-Nr. <b>1027225</b>	EAN 6 411501 701435
Höhe: <b>3,3 cm</b>	Länge: <b>26 cm</b>	Breite: <b>10,9 cm</b>	Gewicht: <b>0,244 kg</b>	VPE: <b>6</b>	Alte Art.-Nr. -	



- VPA GS** (Vorteilhaftes Preis-Leistungs-Verhältnis, Garantie, Sicherheit)
- Mit integriertem Eimeröffner und Schraubendreher-Bit zum Entfernen und Montieren von Steckdosen
  - Einhändige, sichere und einfache Handhabung
  - Verstärktes Metallende zum Schließen von Deckeln oder Einschlagen von Nägeln
  - Integriertes Klingenmagazin für bis zu 5 Klingen
- Im Display-karton

<b>CarbonMax™ Universal-Trockenbaumesser</b>					Art.-Nr. <b>1027226</b>	EAN 6 411501 701442
Höhe: <b>3 cm</b>	Länge: <b>26 cm</b>	Breite: <b>10,9 cm</b>	Gewicht: <b>0,205 kg</b>	VPE: <b>6</b>	Alte Art.-Nr. -	



- VPA GS** (Vorteilhaftes Preis-Leistungs-Verhältnis, Garantie, Sicherheit)
- Universalmesser mit integrierter kleiner Metallsäge zum Schneiden von Gipskarton
  - Verstärktes Metallende bietet zuverlässigen Schutz bei Schlägen und Herunterfallen
  - Integriertes Klingenmagazin für bis zu 5 Klingen
- Im Display-karton

## Cuttermesser

<b>CarbonMax™ Cuttermesser, 18 mm</b>					Art.-Nr. <b>1027227</b>	EAN 6 411501 701459
Höhe: <b>2,6 cm</b>	Länge: <b>25,9 cm</b>	Breite: <b>10,9 cm</b>	Gewicht: <b>0,154 kg</b>	VPE: <b>8</b>	Alte Art.-Nr. -	



- VPA GS** (Vorteilhaftes Preis-Leistungs-Verhältnis, Garantie, Sicherheit)
- Rutschfester, ergonomischer Griff
  - Robustes Stahlgehäuse
  - Einfaches Klingenwechseln
  - Inklusive praktischer Abbrechhilfe
- Im Display-karton

<b>CarbonMax™ Cuttermesser, 25 mm</b>					Art.-Nr. <b>1027228</b>	EAN 6 411501 701466
Höhe: <b>2,9 cm</b>	Länge: <b>25,9 cm</b>	Breite: <b>10,9 cm</b>	Gewicht: <b>0,239 kg</b>	VPE: <b>6</b>	Alte Art.-Nr. -	



- VPA GS** (Vorteilhaftes Preis-Leistungs-Verhältnis, Garantie, Sicherheit)
- Rutschfester, ergonomischer Griff
  - Robustes Stahlgehäuse
  - Einfaches Klingenwechseln
  - Inklusive praktischer Abbrechhilfe
- Im Display-karton

## Austauschklingen

<b>CarbonMax™ Universalmesserklingen, 20er-Packung</b>					Art.-Nr. <b>1062940</b>	EAN 6 411501 201232
Höhe: <b>1,3 cm</b>	Länge: <b>9,5 cm</b>	Breite: <b>3,2 cm</b>	Gewicht: <b>0,05 kg</b>	VPE: <b>6</b>	Alte Art.-Nr. -	



- Einzigartige kantenerhaltende Beschichtung von Fiskars
- Bis zu 24x länger scharf als herkömmliche Universalklingen
- Im Labor getestet und geprüft
- Kompatibel mit allen Universalmessern in Standardgröße
- Enthält 20 Klingen
- Auch für Messer anderer Hersteller geeignet

<b>CarbonMax™ Universalmesserklingen, 5er-Packung</b>					Art.-Nr. <b>1027229</b>	EAN 6 411501 701473
Höhe: <b>1,3 cm</b>	Länge: <b>9,5 cm</b>	Breite: <b>3,2 cm</b>	Gewicht: <b>0,05 kg</b>	VPE: <b>6</b>	Alte Art.-Nr. -	



- Einzigartige kantenerhaltende Beschichtung von Fiskars
- Bis zu 24x länger scharf als herkömmliche Universalklingen
- Im Labor getestet und geprüft
- Kompatibel mit allen Universalmessern in Standardgröße
- Enthält 5 Klingen
- Auch für Messer anderer Hersteller geeignet

<b>CarbonMax™ Universalmesserklingen, 10er-Packung</b>					Art.-Nr. <b>1027230</b>	EAN 6 411501 701480
Höhe: <b>1,3 cm</b>	Länge: <b>9,5 cm</b>	Breite: <b>3,2 cm</b>	Gewicht: <b>0,05 kg</b>	VPE: <b>6</b>	Alte Art.-Nr. -	



- Einzigartige kantenerhaltende Beschichtung von Fiskars
- Bis zu 24x länger scharf als herkömmliche Universalklingen
- Im Labor getestet und geprüft
- Kompatibel mit allen Universalmessern in Standardgröße
- Enthält 10 Klingen
- Auch für Messer anderer Hersteller geeignet

<b>CarbonMax™ Abbrechklingen, 18 mm, 5er-Packung</b>					Art.-Nr. <b>1027232</b>	EAN 6 411501 701503
Höhe: <b>0,01 cm</b>	Länge: <b>11,1 cm</b>	Breite: <b>1,8 cm</b>	Gewicht: <b>0,19 kg</b>	VPE: <b>6</b>	Alte Art.-Nr. -	



- Ersatzklingen für Fiskars CarbonMax™ Abbrechklingenmesser mit Fiskars' geschützter Kantenbewahrungsbeschichtung
- Laborgetestet und -geprüft
- Die Klinge bricht sauber ab
- Packung enthält 5 Stck. 18 mm Abbrechklingen
- Auch für Messer anderer Hersteller geeignet

<b>CarbonMax™ Abbrechklingen, 25 mm, 5er-Packung</b>					Art.-Nr. <b>1027233</b>	EAN 6 411501 701510
Höhe: <b>0,01 cm</b>	Länge: <b>12,5 cm</b>	Breite: <b>2,5 cm</b>	Gewicht: <b>0,089 kg</b>	VPE: <b>6</b>	Alte Art.-Nr. -	



- Ersatzklingen für Fiskars CarbonMax™ Abbrechklingenmesser mit Fiskars' geschützter Kantenbewahrungsbeschichtung
- Laborgetestet
- Die Klinge bricht sauber ab
- Packung enthält 5 Stck. 25 mm Abbrechklingen
- Auch für Messer anderer Hersteller geeignet

# Dämmstoffmesser

<b>Dämmstoffmesser K20</b>					Art.-Nr. <b>1001626</b>	EAN 6 411502 879027
Höhe: <b>1,8 cm</b>	Länge: <b>42 cm</b>	Breite: <b>3,8 cm</b>	Gewicht: <b>0,14 kg</b>	VPE: <b>4</b>	Alte Art.-Nr. <b>125870</b>	



- Zum Schneiden von Dämmstoffplatten aus Fasermaterial, Schaumstoff, Polystyrol, Filz, Pappe etc.
- Ergonomischer Griff mit Fingerschutz
- Klinge aus rostfreiem Stahl

# Hardware Messer | Feststehende Klingen

<b>Mauermesser mit Schleifstein (schwarz)</b>					Art.-Nr. <b>1023617</b>	EAN 6 411501 560162
Höhe: <b>3,6 cm</b>	Länge: <b>22,7 cm</b>	Breite: <b>4,2 cm</b>	Gewicht: <b>0,09 kg</b>	VPE: <b>12</b>	Alte Art.-Nr. -	



- Hochwertige Klinge mit langer Lebensdauer
- Eingebauter, einfach zu verwendender Schleifstein
- Köcher für beidhändigen Gebrauch geeignet

<b>Universalmesser mit Schleifstein (orange)</b>					Art.-Nr. <b>1023618</b>	EAN 6 411501 560179
Höhe: <b>28 cm</b>	Länge: <b>3,6 cm</b>	Breite: <b>8 cm</b>	Gewicht: <b>0,13 kg</b>	VPE: <b>8</b>	Alte Art.-Nr. -	



- Hochwertige Klinge zum allgemeinen Gebrauch
- Eingebauter, einfach zu verwendender Schleifstein
- Köcher für beidhändigen Gebrauch geeignet
- Ergonomischer 3-Komponentengriff (Patent angemeldet)

<b>Hochleistungsmesser mit Schleifstein (grün)</b>					Art.-Nr. <b>1023619</b>	EAN 6 411501 560186
Höhe: <b>28 cm</b>	Länge: <b>3,6 cm</b>	Breite: <b>8 cm</b>	Gewicht: <b>0,15 kg</b>	VPE: <b>8</b>	Alte Art.-Nr. -	



- Dickere Klinge für starke Beanspruchung
- Funktioniert auch als Entgratungsfeile
- Eingebauter, einfach zu verwendender Schleifstein
- Köcher für beidhändigen Gebrauch geeignet
- Ergonomischer 3-Komponentengriff (Patent angemeldet)

<b>Handwerkermesser mit Schleifstein (rot)</b>					Art.-Nr. <b>1023620</b>	EAN 6 411501 560193
Höhe: <b>28 cm</b>	Länge: <b>3,6 cm</b>	Breite: <b>8 cm</b>	Gewicht: <b>0,122 kg</b>	VPE: <b>8</b>	Alte Art.-Nr. -	



- Kürzere Klinge für erhöhte Präzision
- Eingebauter, einfach zu verwendender Schleifstein
- Köcher für beidhändigen Gebrauch geeignet
- Ergonomischer 3-Komponentengriff (Patent angemeldet)

<b>Schreinermesser mit Schleifstein (gelb)</b>					Art.-Nr. <b>1023621</b>	EAN 6 411501 560209
Höhe: <b>28 cm</b>	Länge: <b>3,6 cm</b>	Breite: <b>8 cm</b>	Gewicht: <b>0,152 kg</b>	VPE: <b>8</b>	Alte Art.-Nr. -	



- Hochwertige Meißelklinge
- Eingebauter, einfach zu verwendender Schleifstein
- Köcher für beidhändigen Gebrauch geeignet
- Ergonomischer 3-Komponentengriff (Patent angemeldet)



# PowerTooth™ Universal- Handsägen

**Schärfer.**  
Das rasiermesserscharfe PowerTooth™ Sägeblatt schneidet schneller & bleibt länger scharf.

**Robuster.**  
Vollmetallbauweise; getestet, um Stürzen und Stößen standzuhalten.

**Angenehmer.**  
Das ergonomische Design unterstützt mehrere Griffmöglichkeiten für alle möglichen Arbeitsanforderungen.

Kraftvolle Unterstützung zum Durchtrennen rauer Materialien.



**RapidStart™**  
Blatt-Technologie:  
Weniger Verhaken am Anfang des Schnitts durch 40 % mehr Zähne im Bereich der Sägeblattspitze.



**PowerTooth™** Technologie mit präzisiertem Dreifach-Schliff für rasiermesserscharfe Zähne.

Die mitgelieferte Schutzhülle rastet sicher auf der Klinge ein, um eine sichere Aufbewahrung und einen sicheren Transport zu gewährleisten, und verfügt über einen integrierten Bleistifthalter.

Intelligent strukturierter **SoftGrip™**, der Feuchtigkeit verdrängt, Blasenbildung verhindert und einen rutschfreien Halt bietet.



**PowerTooth™**  
INDUKTIONSGEHÄRTET  
DREIFACH-SCHLIFF  
FÜR RASIERMESSERSCHARFE ZÄHNE

## Universal-Handsägen mit Futteral

<b>Power Tooth™ Handsäge (38 cm, 9 TPI)</b>						Art.-Nr. <b>1062930</b>	EAN 6 411501 201133
Höhe: <b>4,01 cm</b>	Länge: <b>49,5 cm</b>	Breite: <b>15,37 cm</b>	Gewicht: <b>0,51 kg</b>	VPE: <b>3</b>	Alte Art.-Nr. -		



- 9 TPI für kraftvolle Schnitte durch alle Arten von Holz
- Inkl. Sägeblattschutz mit integriertem Bleistifthalter
- Dreifach geschliffenes Blatt für schnellere, kraftvollere Schnitte
- RapidStart™ Blatt-Technologie für saubere Schnittanfänge
- SoftGrip™ Kontaktpunkte mit innovativer Textur\* verdrängen Feuchtigkeit und verhindern Blasenbildung (rutschfest)
- Spezielle Konturierung um zweite Hand zu platzieren
- \* zum Patent angemeldet

<b>Power Tooth™ Handsäge (50 cm, 9 TPI)</b>						Art.-Nr. <b>1062919</b>	EAN 6 411501 201126
Höhe: <b>4,01 cm</b>	Länge: <b>62,2 cm</b>	Breite: <b>15,37 cm</b>	Gewicht: <b>0,57 kg</b>	VPE: <b>3</b>	Alte Art.-Nr. -		



- 9 TPI für kraftvolle Schnitte durch alle Arten von Holz
- Inkl. Sägeblattschutz mit integriertem Bleistifthalter
- Dreifach geschliffenes Blatt für schnellere, kraftvollere Schnitte
- RapidStart™ Blatt-Technologie für saubere Schnittanfänge
- SoftGrip™ Kontaktpunkte mit innovativer Textur\* verdrängen Feuchtigkeit und verhindern Blasenbildung (rutschfest)
- Spezielle Konturierung um zweite Hand zu platzieren
- \* zum Patent angemeldet

<b>Power Tooth™ Handsäge/Grobzahnung (55 cm, 7 TPI)</b>						Art.-Nr. <b>1062916</b>	EAN 6 411501 201096
Höhe: <b>4,01 cm</b>	Länge: <b>67,3 cm</b>	Breite: <b>15,37 cm</b>	Gewicht: <b>0,58 kg</b>	VPE: <b>3</b>	Alte Art.-Nr. -		



- 7 TPI für kraftvolle Schnitte durch alle Holzarten
- Inkl. Sägeblattschutz mit integriertem Bleistifthalter
- Dreifach geschliffenes Blatt (0,9 mm) mit induktionsgehärteten Zähnen für langanhaltende Schärfe (inkl. Blattschutz)
- RapidStart™ Blatt-Technologie für saubere Schnittanfänge
- SoftGrip™ Kontaktpunkte mit innovativer Textur\* verdrängen Feuchtigkeit und verhindern Blasenbildung (rutschfest)
- Spezielle Konturierung um zweite Hand zu platzieren
- \* zum Patent angemeldet

<b>Power Tooth™ Handsäge (55 cm, 9 TPI)</b>						Art.-Nr. <b>1062917</b>	EAN 6 411501 201102
Höhe: <b>4,01 cm</b>	Länge: <b>67,3 cm</b>	Breite: <b>15,37 cm</b>	Gewicht: <b>0,58 kg</b>	VPE: <b>3</b>	Alte Art.-Nr. -		



- 9 TPI für kraftvolle Schnitte durch alle Holzarten
- Inkl. Sägeblattschutz mit integriertem Bleistifthalter
- Dreifach geschliffenes Blatt für schnellere, kraftvollere Schnitte
- RapidStart™ Blatt-Technologie für saubere Schnittanfänge
- SoftGrip™ Kontaktpunkte mit innovativer Textur\* verdrängen Feuchtigkeit und verhindern Blasenbildung (rutschfest)
- Spezielle Konturierung um zweite Hand zu platzieren
- \* zum Patent angemeldet

<b>Power Tooth™ Handsäge/Feinzahnung (55 cm, 11 TPI)</b>						Art.-Nr. <b>1062918</b>	EAN 6 411501 201119
Höhe: <b>4,01 cm</b>	Länge: <b>67,3 cm</b>	Breite: <b>15,37 cm</b>	Gewicht: <b>0,58 kg</b>	VPE: <b>3</b>	Alte Art.-Nr. -		



- 11 TPI für glatte, saubere Schnitte durch weiche Hölzer
- Inkl. Sägeblattschutz mit integriertem Bleistifthalter
- Dreifach geschliffenes Blatt für schnellere, kraftvollere Schnitte
- RapidStart™ Blatt-Technologie für saubere Schnittanfänge
- SoftGrip™ Kontaktpunkte mit innovativer Textur\* verdrängen Feuchtigkeit und verhindern Blasenbildung (rutschfest)
- Spezielle Konturierung um zweite Hand zu platzieren
- \* zum Patent angemeldet

# Sägen

## Bügelsäge

Blattspannmechanismus, der einrastet, um jedes Mal eine optimale Spannung zu erzielen. Ein zweiter Griff sorgt für beidhändige Kraft, Präzision und Kontrolle. Das Blatt wird in der vorderen Position für das Schneiden auf engem Raum gesichert.



**TrueTension™**  
BLATTSPANNUNG  
MIT „KLICK“

Blattaufbewahrung am Werkzeug

**Soft Grip™**

## Klappbare Zugsägen

Klappmechanismus zum Schutz der feinen, empfindlichen Zähne und zum Schutz des Anwenders vor Abschürfungen mit einer schnell zugänglichen Verriegelung, die mit einem Klick anzeigt, dass das Blatt sicher verriegelt ist. Sechskantbolzen für intuitiven und sicheren Blattwechsel.



**PowerTooth™**  
INDUKTIONSGEHÄRTET  
DREIFACH-SCHLIFF FÜR RASIERMESSERSCHARFE ZÄHNE

Klappbar

**Soft Grip™**

Flexible Klinge

Non-Stick

## Kompakte Klappsäge

Nimmt handelsübliche Säbelsägeblätter auf und lässt sich mit einem Handgriff öffnen. Intuitiver, schneller Sägeblattwechsel von vorne, passend für gängige Säbelsägeblätter. Ergonomische Positionierung der Kontrolle für Komfort in beengten Situationen.



**PowerTooth™**  
INDUKTIONSGEHÄRTET  
DREIFACH-SCHLIFF FÜR RASIERMESSERSCHARFE ZÄHNE

Klappbar

Universal fit  
Passend für 15 cm Säbelsägeblätter

**Soft Grip™**

Non-Stick

## Kleine Metallsäge mit Schutzhülle

Ultrascharfe, robuste feststehende Klinge mit robuster Schutzhülle für ultimative Sicherheit. PowerTooth™ Technologie mit präzisiertem Dreifach-Schliff für rasiermesserscharfe Zähne und einer Raspel zum Glätten von groben Schnitten. Das verstärkte Metallende schützt zuverlässig vor Stößen und Stürzen.



**PowerTooth™**  
INDUKTIONSGEHÄRTET  
DREIFACH-SCHLIFF FÜR RASIERMESSERSCHARFE ZÄHNE

Raspel zum Glätten rauer Schnitte

Verstärktes Metallende

**Soft Grip™**

Non-Stick

Info: TPI = tooth per inch bzw. Zähne pro Zoll  
Definiert den Zahnabstand der einzelnen Zähne des Sägeblattes.  
Je höher die Anzahl, desto feiner ist das Sägeblatt.

## Weitere Sägen

<b>TrueTension™ Bügelsäge (30 cm, 24 TPI)</b>					Art.-Nr. <b>1062931</b>	EAN 6 411501 201140
Höhe: <b>4 cm</b>	Länge: <b>41,37 cm</b>	Breite: <b>18,6 cm</b>	Gewicht: <b>0,83 kg</b>	VPE: <b>3</b>	Alte Art.-Nr. -	



- Intuitiver Spannmechanismus „klickt“ wenn die optimale Spannung erreicht ist
- TrueTension™ für zuverlässige Blatt-Spannung
- Ideal für Metall, Kunststoff, PVC, Rohrleitungen, Kupferrohre, Bolzen, Nägel und mehr
- Blattwechsel ohne lose Teile
- Blattaufbewahrung am Werkzeug
- Innovative rutschfeste Texturierung am SoftGrip™ Griff

<b>Power Tooth™ Klappbare Zugsäge (15 cm, 19 TPI)</b>					Art.-Nr. <b>1062932</b>	EAN 6 411501 201157
Höhe: <b>2,6 cm</b>	Länge: <b>20,78 cm</b>	Breite: <b>5,69 cm</b>	Gewicht: <b>0,18 kg</b>	VPE: <b>6</b>	Alte Art.-Nr. -	



- Ein sicherer Klappmechanismus und Verriegelung verhindern freiliegende Zähne und versehentliches Auslösen
- Das feine 19-TPI-Blatt ermöglicht hervorragende Genauigkeit
- Die kompakte Größe ermöglicht einen einfachen Zugang und ist ideal für präzise Schnitte
- SoftGrip™ Kontaktpunkte auf dem Griff mit innovativer Textur

<b>Power Tooth™ Klappbare Zugsäge (25 cm, 13 TPI)</b>					Art.-Nr. <b>1062933</b>	EAN 6 411501 201164
Höhe: <b>2,6 cm</b>	Länge: <b>30,78 cm</b>	Breite: <b>7,29 cm</b>	Gewicht: <b>0,27 kg</b>	VPE: <b>3</b>	Alte Art.-Nr. -	



- Ein sicherer Klappmechanismus mit Verriegelung verhindert freiliegende Zähne und Auslösen bei Nichtgebrauch
- Optimiertes 13 TPI Blatt mit induktionsgehärteten Zähnen für präzises Sägen weicher Hölzer, Kanthölzer, PVC und mehr
- Das hakenförmige Ende bietet einen sicheren Halt
- Rutschfeste SoftGrip™ Kontaktpunkte auf dem Griff

<b>Kompakt-Universalsäge, 2 Sägeblätter (15 cm, 13 und 24 TPI)</b>					Art.-Nr. <b>1062934</b>	EAN 6 411501 201171
Höhe: <b>2,6 cm</b>	Länge: <b>16,7 cm</b>	Breite: <b>5,08 cm</b>	Gewicht: <b>0,18 kg</b>	VPE: <b>6</b>	Alte Art.-Nr. -	



- Aufklappbares Design für schnelles Öffnen mit einer Hand
- Schneller, einfacher Sägeblattwechsel von vorne
- Optimal für die meisten 15 cm Säbelsägeblätter und andere Längen
- Innovative rutschfeste Texturierung am SoftGrip™ Griff
- Inklusive zwei Sägeblätter: ein PowerTooth™ Blatt (13 TPI) für Holz und Kunststoff und ein Bimetall-Blatt (24 TPI) für Metall

<b>Power Tooth™ Kleine Metallsäge (15 cm, 8 TPI)</b>					Art.-Nr. <b>1062935</b>	EAN 6 411501 201188
Höhe: <b>2,77 cm</b>	Länge: <b>27 cm</b>	Breite: <b>4,45 cm</b>	Gewicht: <b>0,18 kg</b>	VPE: <b>6</b>	Alte Art.-Nr. -	



- Die kleine Metallsäge rastet für sicheren Halt im Futteral ein
- Futteral hat einen Gürtelclip und Aufhängeloch
- Feststehendes Sägeblatt mit ultrascharfer Spitze
- Rutschfeste SoftGrip™ Kontaktpunkte auf dem Griff
- Induktionsgehärtete Zähne für langanhaltende Schärfe

Info: TPI = tooth per inch bzw. Zähne pro Zoll  
Definiert den Zahnabstand der einzelnen Zähne des Sägeblattes.  
Je höher die Anzahl, desto feiner ist das Sägeblatt.

<b>Pro TrueTension™ Bügelsägeblatt (30 cm, 24 TPI)</b>					Art.-Nr. <b>1062941</b>	EAN 6 411501 201249
Höhe: <b>0,07 cm</b>	Länge: <b>31,1 cm</b>	Breite: <b>1,27 cm</b>	Gewicht: <b>0,01 kg</b>	VPE: <b>12</b>	Alte Art.-Nr. -	

- Das Fiskars Pro Bügelsägeblatt ist aus Bimetal für langanhaltende Schärfe
- Ideal für saubere Schnitte durch Metall, Kunststoff, PVC und mehr
- Passt zur Fiskars Pro TrueTension™ Bügelsäge (Artikel Nr. 1062931) mit werkzeugseitiger Blattaufbewahrung
- Blattlänge: 30 cm

<b>Pro Power Tooth™ Zugsägeblatt (15 cm, 19 TPI)</b>					Art.-Nr. <b>1062942</b>	EAN 6 411501 201256
Höhe: <b>0,06 cm</b>	Länge: <b>18,4 cm</b>	Breite: <b>3,2 cm</b>	Gewicht: <b>0,01 kg</b>	VPE: <b>12</b>	Alte Art.-Nr. -	

- Das Fiskars Pro Power Tooth™ Zugsägeblatt hat ein klemmsicheres Profil mit 19 TPI für präzise Feinarbeiten
- Die dünne Schnittfuge ermöglicht schnelle, bündige Schnitte
- Induktionsgehärtete Zähne sorgen für langanhaltende Schärfe
- Passt zur klappbaren Fiskars Pro Zugsäge (Artikel Nr. 1062932) mit intuitiven Sechskantbolzen-Mechanismus für Blattwechsel
- Blattlänge: 15 cm

<b>Pro Power Tooth™ Zugsägeblatt (25 cm, 13 TPI)</b>					Art.-Nr. <b>1062943</b>	EAN 6 411501 201263
Höhe: <b>0,06 cm</b>	Länge: <b>28,6 cm</b>	Breite: <b>4,4 cm</b>	Gewicht: <b>0,01 kg</b>	VPE: <b>12</b>	Alte Art.-Nr. -	

- Zugsägeblatt hat ein klemmsicheres Profil
- Ideal für kontrollierte Schnitte bei weicheren Hölzern sowie alltägliche Schnitte an Kanthölzern, PVC und mehr
- Die dünne Schnittfuge ermöglicht schnelle, bündige Schnitte
- Induktionsgehärtete Zähne sorgen für langanhaltende Schärfe
- Passt zur klappbaren Fiskars Pro Zugsäge (Artikel Nr. 1062933) mit intuitiven Sechskantbolzen-Mechanismus für Blattwechsel
- Blattlänge: 25 cm

! Info: TPI = tooth per inch bzw. Zähne pro Zoll  
Definiert den Zahnabstand der einzelnen Zähne des Sägeblattes.  
Je höher die Anzahl, desto feiner ist das Sägeblatt.

# PowerGear™ Blechscheren

## Nutzen Sie mehr von Ihrer Kraft.

Die PowerGear™ Technologie verleiht über 40 % mehr Kraft. Erleichtert das Schneiden, besonders zu Beginn, wenn mehr Kraft erforderlich ist.

## Optimierte Griffweite.

Passt sich der Greifweite an. Lässt einfach mehr Kraft aufwenden ohne auf die Schnittlänge zu verzichten. Ideal zum Schneiden einer Vielzahl von schweren Materialien.

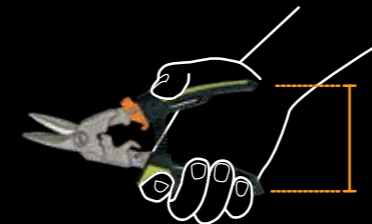

## Ein Werkzeug für jede Herausforderung

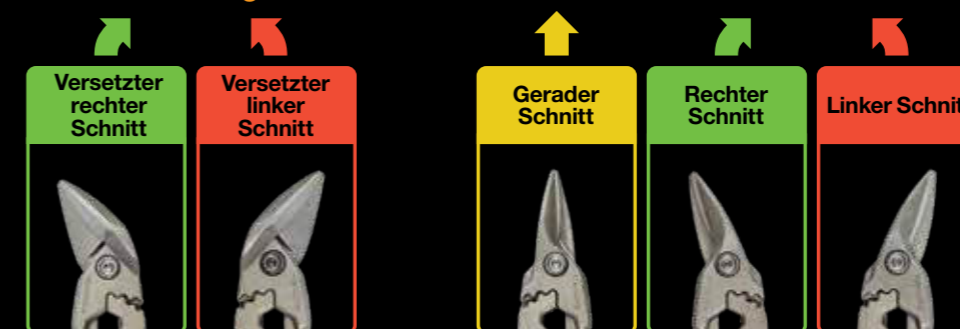

Ideal zum Schneiden einer Vielzahl von schweren Materialien

Mit einer versetzten Blechscheren kann Ihre Hand auf dem Blech bleiben; dadurch können Sie bis zur Mitte des Bleches schneiden. Sie schneidet in einem schärferen Winkel und hält Ihre Hände von scharfen, gezackten Arbeitsflächen fern.

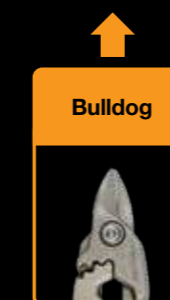

Kürzere Schnittlänge für erhöhte Schneidkraft

**PowerGear™**

BIS ZU  
**40%**  
MEHR  
**POWER**

\* Im Vergleich zu handelsüblichen Blechscheren. 165

# Blechscheren

Fiskars Pro PowerGear™ Blechscheren sind ideal zum Schneiden einer Vielzahl robuster Materialien, wie z. B. Blech, Leerrohre, Gipskartonecken, Metallstreben, Verkleidungen, Laibungen, Blenden, Tropfkanten, Dachrinnen und mehr.

Der PowerGear™ Getriebemechanismus verleiht 40 % mehr Schneidleistung, besonders während der anstrengendsten Phase des Schneidens.

<b>PowerGear™ Blechscheren, gerader Schnitt</b>					Art.-Nr. <b>1027207</b>	EAN 6 411501 701251
Höhe: <b>2,5 cm</b>	Länge: <b>29,5 cm</b>	Breite: <b>10,2 cm</b>	Gewicht: <b>0,43 kg</b>	VPE: <b>8</b>	Alte Art.-Nr. -	



Im Display-karton



- Schneidkraft: schneidet bis zu 18er kaltgewalzten Stahl oder 22er Edelstahl
- Schnittlänge 1 1/2" (3,8 cm)
- Sichere Verbindung von Griff und Klinge für eine verbesserte Hebelwirkung
- Kein Ermüden der Hand durch automatische Easy Action Öffnung der Griffe

<b>PowerGear™ Blechscheren, rechter Schnitt</b>					Art.-Nr. <b>1027208</b>	EAN 6 411501 701268
Höhe: <b>2,5 cm</b>	Länge: <b>29 cm</b>	Breite: <b>10,2 cm</b>	Gewicht: <b>0,44 kg</b>	VPE: <b>8</b>	Alte Art.-Nr. -	



Im Display-karton



- Schneidkraft: schneidet bis zu 18er kaltgewalzten Stahl oder 22er Edelstahl
- Schnittlänge 1 1/2" (3,8 cm)
- Sichere Verbindung von Griff und Klinge für eine verbesserte Hebelwirkung
- Kein Ermüden der Hand durch automatische Easy Action Öffnung der Griffe

<b>PowerGear™ Blechscheren, linker Schnitt</b>					Art.-Nr. <b>1027209</b>	EAN 6 411501 701275
Höhe: <b>2,3 cm</b>	Länge: <b>29 cm</b>	Breite: <b>10,5 cm</b>	Gewicht: <b>0,45 kg</b>	VPE: <b>8</b>	Alte Art.-Nr. -	



Im Display-karton



- Schneidkraft: schneidet bis zu 18er kaltgewalzten Stahl oder 22er Edelstahl
- Schnittlänge 1 1/2" (3,8 cm)
- Sichere Verbindung von Griff und Klinge für eine verbesserte Hebelwirkung
- Kein Ermüden der Hand durch automatische Easy Action Öffnung der Griffe

<b>PowerGear™ Blechscheren, versetzter rechter Schnitt</b>					Art.-Nr. <b>1027210</b>	EAN 6 411501 701282
Höhe: <b>3,5 cm</b>	Länge: <b>29,5 cm</b>	Breite: <b>10,5 cm</b>	Gewicht: <b>0,49 kg</b>	VPE: <b>6</b>	Alte Art.-Nr. -	



Im Display-karton



- Versetzte Klappen ermöglichen Schnitte durch die Mitte des Bleches und halten die Hand vom Schneidmaterial fern
- Schneidkraft: schneidet bis zu 18er kaltgewalzten Stahl oder 22er Edelstahl
- Schnittlänge 1 1/2" (3,8 cm)
- Kein Ermüden der Hand durch automatische Easy Action Öffnung der Griffe

<b>PowerGear™ Blechscheren, versetzter linker Schnitt</b>					Art.-Nr. <b>1027211</b>	EAN 6 411501 701299
Höhe: <b>3,5 cm</b>	Länge: <b>29,5 cm</b>	Breite: <b>10,5 cm</b>	Gewicht: <b>0,48 kg</b>	VPE: <b>6</b>	Alte Art.-Nr. -	



Im Display-karton



- Versetzte Klappen ermöglichen Schnitte durch die Mitte des Bleches und halten die Hand vom Schneidmaterial fern
- Schneidkraft: schneidet bis zu 18er kaltgewalzten Stahl oder 22er Edelstahl
- Schnittlänge 1 1/2" (3,8 cm)
- Kein Ermüden der Hand durch automatische Easy Action Öffnung der Griffe

<b>PowerGear™ Blechscheren, Bulldog</b>					Art.-Nr. <b>1027212</b>	EAN 6 411501 701305
Höhe: <b>2,5 cm</b>	Länge: <b>29,3 cm</b>	Breite: <b>10,2 cm</b>	Gewicht: <b>0,43 kg</b>	VPE: <b>8</b>	Alte Art.-Nr. -	



Im Display-karton



- Kürzere Schnittlänge erhöht Schneidkraft
- Schneidkraft: schneidet bis 16er kaltgewalzten Stahl oder 20er Edelstahl
- Schnittlänge 1" (2,54 cm)
- Kein Ermüden der Hand durch automatische Easy Action Öffnung der Griffe

Konstruktion aus gehärtetem Qualitätsstahl von der Klinge zum Griff für lange Lebensdauer und Haltbarkeit

Sichere Verbindung von Griff und Klinge für eine verbesserte Hebelwirkung

Soft Grip™

Rutschfeste, ergonomische Griffe für gesteigerten Komfort & Kontrolle



PowerGear™

BIS ZU

**40%**

MEHR

**POWER**

EasyAction™ Griff öffnet sich automatisch, um Ermüdung entgegenzuwirken

Begrenzter Grifföffnungswinkel verhindert Überstreckung ohne die Schnittlänge zu beeinträchtigen

# PowerGear™ Bolzenschneider

Zum Schneiden einer Vielzahl schwerer Materialien, wie z. B. Vorhängeschlösser, Ketten, Armierungseisen, Metallstangen, Gewindestäbe u. v. m.



Gehärtete Qualitätsstahlklingen bleiben auch bei hoher Beanspruchung scharf

**Soft Grip™**

Rutschfeste, ergonomische Griffe für gesteigerten Komfort & Kontrolle



Justierschrauben optimieren die Aufrechterhaltung der Schneidleistung

**PowerGear™**

BIS ZU  
**40% MEHR POWER**

**PowerGear™ Technologie**  
Macht das Schneiden von gehärteten Gestängen bis zu 40 % leichter, besonders zu Beginn des Schneidens, wenn mehr Kraft erforderlich ist

## Bolzenschneider

Fiskars Pro Bolzenschneider verfügen über die innovative PowerGear™ Technologie. Das hebelkraftverstärkende Getriebe sorgt für bis zu 30 % mehr Kraft beim Schneiden von gehärteten Gestängen, besonders in der härtesten Phase des Schnitts. Sie sind ideal zum Schneiden einer Vielzahl schwerer Materialien wie z. B. Vorhängeschlösser, Ketten, Armierungseisen, Metallstangen, Gewindestäbe u. v. m. Mithilfe der Justierschrauben können Sie die Klingen optimieren, um die Schneidleistung über lange Zeit aufrechtzuerhalten.

<b>PowerGear™ Bolzenschneider, 91,5 cm</b>					Art.-Nr. <b>1027216</b>	EAN 6 411501 701343
Höhe: <b>5,5 cm</b>	Länge: <b>92 cm</b>	Breite: <b>32 cm</b>	Gewicht: <b>5,5 kg</b>	VPE: <b>1</b>	Alte Art.-Nr. -	



- Schneidleistung: schneidet weiche Materialien bis zu 1/2" (1,27 cm) (• 19 HRC) sowie harte Materialien bis zu 3/8" (0,95 cm) (• 40 HRC)
- Justierschrauben optimieren die Aufrechterhaltung der Schneidleistung
- Power Gear™ Technologie vervielfacht den Kraufaufwand und erhöht somit die Schneidleistung

<b>PowerGear™ Bolzenschneider, 76 cm</b>					Art.-Nr. <b>1027215</b>	EAN 6 411501 701336
Höhe: <b>5 cm</b>	Länge: <b>75 cm</b>	Breite: <b>29 cm</b>	Gewicht: <b>4,45 kg</b>	VPE: <b>1</b>	Alte Art.-Nr. -	



- Schneidleistung: schneidet weiche Materialien bis zu 7/16" (1,11 cm) (• 19 HRC) sowie harte Materialien bis zu 5/16" (0,8 cm) (• 40 HRC)
- Power Gear™ Technologie vervielfacht den Kraufaufwand und erhöht somit die Schneidleistung

<b>PowerGear™ Bolzenschneider, 61 cm</b>					Art.-Nr. <b>1027214</b>	EAN 6 411501 701329
Höhe: <b>4,5 cm</b>	Länge: <b>61,5 cm</b>	Breite: <b>21 cm</b>	Gewicht: <b>3,06 kg</b>	VPE: <b>2</b>	Alte Art.-Nr. -	



- Schneidleistung: schneidet weiche Materialien bis zu 3/8" (0,95 cm) (• 19 HRC) sowie harte Materialien bis zu 1/4" (0,64 cm) (• 40 HRC)
- Power Gear™ Technologie vervielfacht den Kraufaufwand und erhöht somit die Schneidleistung

<b>PowerGear™ Bolzenschneider, 36 cm</b>					Art.-Nr. <b>1027213</b>	EAN 6 411501 701312
Höhe: <b>4 cm</b>	Länge: <b>35,5 cm</b>	Breite: <b>14,5 cm</b>	Gewicht: <b>1,08 kg</b>	VPE: <b>2</b>	Alte Art.-Nr. -	



- Schneidleistung: schneidet weiche Materialien bis zu 5/16" (0,8 cm) (• 19 HRC) sowie harte Materialien bis zu 3/16" (0,48 cm) (• 40 HRC)
- Power Gear™ Technologie vervielfacht den Kraufaufwand und erhöht somit die Schneidleistung

# IsoCore™ Schlagwerkzeuge

**Innovativer.**

Die IsoCore™ Technologie mindert die Aufprallwucht und Vibration um bis zu 70 % und reduziert so Muskelermüdung und Gelenkschmerzen.

**Robuster.**

Gehärteter Stahlkopf, behandelt mit einer rostbeständigen Beschichtung.

**Ergonomischer.**





















Ergonomisch geformter Griff und perfekt ausbalancierter Stiel für ein unübertroffenes Schlaggefühl.

**IsoCore™**

BIS ZU  
**70%**  
WENIGER  
**RÜCKSCHLAG**



## Schlagwerkzeuge

<b>IsoCore™ Vorschlaghammer, L</b>						Art.-Nr. <b>1020219</b>	EAN  6 411501 560063
Höhe: <b>7,6 cm</b>	Länge: <b>92,1 cm</b>	Breite: <b>15,9 cm</b>	Gewicht: <b>4,763 kg</b>	VPE: <b>2</b>	Alte Art.-Nr. -		
					<ul style="list-style-type: none"> <li>• Ideal für Abbrucharbeiten wie z. B. Beton zertrümmern (Zertrümmerungskopf) oder Pfähle und Keile treiben (Treibkopf)</li> <li>• Dank seines extragroßen Durchmessers verbessert der Treibkopf die Schlaggenauigkeit</li> <li>• Vernietete unlösbare Verbindung von Treibkopf und Stiel</li> </ul>		
							
<b>IsoCore™ Vorschlaghammer, XL</b>						Art.-Nr. <b>1020164</b>	EAN  6 411501 560070
Höhe: <b>8,3 cm</b>	Länge: <b>92,1 cm</b>	Breite: <b>17,8 cm</b>	Gewicht: <b>5,67 kg</b>	VPE: <b>2</b>	Alte Art.-Nr. -		
					<ul style="list-style-type: none"> <li>• Ideal für Abbrucharbeiten wie z. B. Beton zertrümmern (Zertrümmerungskopf) oder Pfähle und Keile treiben (Treibkopf)</li> <li>• Dank seines extragroßen Durchmessers verbessert der Treibkopf die Schlaggenauigkeit</li> <li>• Vernietete unlösbare Verbindung von Treibkopf und Stiel</li> </ul>		
							
<b>IsoCore™ Fäustel, M</b>						Art.-Nr. <b>1020217</b>	EAN  6 411501 560049
Höhe: <b>5,7 cm</b>	Länge: <b>28,6 cm</b>	Breite: <b>12,1 cm</b>	Gewicht: <b>1,633 kg</b>	VPE: <b>2</b>	Alte Art.-Nr. -		
					<ul style="list-style-type: none"> <li>• Ideal für Einhandgebrauch bei präzisen Abbrucharbeiten (Zertrümmerungskopf) oder beim Treiben von Mauernägeln, Pfählen oder Meißeln (Treibkopf)</li> <li>• Dank seines extragroßen Durchmessers verbessert der Treibkopf die Schlaggenauigkeit</li> </ul>		
							
<b>IsoCore™ Fäustel, L</b>						Art.-Nr. <b>1020218</b>	EAN  6 411501 560056
Höhe: <b>5,7 cm</b>	Länge: <b>36,2 cm</b>	Breite: <b>14 cm</b>	Gewicht: <b>2,177 kg</b>	VPE: <b>2</b>	Alte Art.-Nr. -		
					<ul style="list-style-type: none"> <li>• Ideal für Einhandgebrauch bei präzisen Abbrucharbeiten (Zertrümmerungskopf) oder beim Treiben von Mauernägeln, Pfählen oder Meißeln (Treibkopf)</li> <li>• Dank seines extragroßen Durchmessers verbessert der Treibkopf die Schlaggenauigkeit</li> </ul>		
							
<b>IsoCore™ Spalthammer, XXL</b>						Art.-Nr. <b>1020220</b>	EAN  6 411501 560087
Höhe: <b>7,6 cm</b>	Länge: <b>92,1 cm</b>	Breite: <b>20,3 cm</b>	Gewicht: <b>4,23 kg</b>	VPE: <b>2</b>	Alte Art.-Nr. -		
					<ul style="list-style-type: none"> <li>• Ideal zum Holzspalten (Spaltkopf) oder zum Treiben von Pfählen und Keilen (Treibkopf)</li> <li>• Die optimierte Klingengeometrie ermöglicht das Spalten großer Stammstücke</li> <li>• Der Treibkopf kann beim Spalten mit einem anderen Werkzeug eingeschlagen werden, um den Keil besser einzutreiben</li> <li>• Vernietete unlösbare Verbindung von Treibkopf und Stiel</li> </ul>		
							

<b>IsoCore™ Kreuzhacke, L</b>					Art.-Nr. <b>1020166</b>	EAN 6 411501 560094
Höhe: <b>9 cm</b>	Länge: <b>91,36 cm</b>	Breite: <b>46,89 cm</b>	Gewicht: <b>3,4 kg</b>	VPE: <b>2</b>	Alte Art.-Nr. -	



- Ideal zum Aufbrechen steiniger Oberflächen wie z. B. Kies und verkrustete trockene Böden (Kreuzhackenende) oder beim Graben in schweren Böden als Hacke zu verwenden (Hackenende)
- Vernietete unlösbare Verbindung von Treibkopf und Stiel

<b>IsoCore™ Kreuzhacke S (0,7 kg / 36 cm)</b>					Art.-Nr. <b>1062937</b>	EAN 6 411501 201201
Höhe: <b>6,35 cm</b>	Länge: <b>36 cm</b>	Breite: <b>24,8 cm</b>	Gewicht: <b>1,1 kg</b>	VPE: <b>2</b>	Alte Art.-Nr. -	



- IsoCore™ Antivibrationssystem überträgt 50 % weniger Stöße und Vibrationen als Hacken mit Holzstiel
- Spitzhacken-Ende zum Aufbrechen von steinigen Untergründen
- Hauiseisen-Ende für den Einsatz als Hacke in hartem Boden
- Untrennbar vernieteter Kopf
- Der geformte SoftGrip™-Griff bietet eine natürliche Passform

<b>IsoCore™ Bauaxt S (1,1 kg / 36 cm)</b>					Art.-Nr. <b>1062936</b>	EAN 6 411501 201195
Höhe: <b>5,08 cm</b>	Länge: <b>36 cm</b>	Breite: <b>13,97 cm</b>	Gewicht: <b>1,6 kg</b>	VPE: <b>2</b>	Alte Art.-Nr. -	



- IsoCore™ Antivibrationssystem überträgt 50 % weniger Stöße und Vibrationen als Bauäxte mit Holzgriff
- Die optimierte Klingengeometrie ist ideal zum Spalten von Holz oder zum Eintreiben von Keilen und Pflocken
- Untrennbar vernieteter Kopf
- Zweischichtiger SoftGrip™-Griff kombiniert isolierende Materialien zur Dämpfung von Vibrationen mit einer Stahlhülse als Schlagschutz



**5x mehr zerstörerische Wirkung**  
Der induktionsgehärtete, keilförmige Abbruchkopf bündelt die Kraft für maximale Zerstörung und lenkt die Trümmer zur Seite und weg vom Benutzer

**Unlösbar vernieteter Treibkopf**  
Der vernietete Treibkopf aus Edelstahl mit stahlverstärktem Kern verleiht unserem Produkt eine unübertroffene Kopfstabilität und Haltbarkeit

Das patentierte IsoCore™ Antivibrationssystem überträgt 2x weniger Erschütterungen und Vibrationen als Holzgriffe und schont somit den Körper

**Treibkopf**  
Sein induktionsgehärteter Treibkopf mit extra-großem Durchmesser verbessert die Schlaggenauigkeit. Größer als beim Wettbewerb

Geschmiedeter, wärmebehandelter Stahl mit Rostschutzbeschichtung

Rutschfeste Oberflächenstruktur verbessert die Griffigkeit & hilft Blasen zu verhindern

Sicherer Halt durch aufgeweiteten Griff

**IsoCore™**  
Stoßdämpfende Isolierhülse mit Schlagschutz

**50%**  
WENIGER  
RÜCKSCHLAG

# Hämmer

Das patentierte IsoCore™ Antivibrationssystem überträgt 2x weniger Erschütterungen und Vibrationen als Holzgriffe und schont somit den Körper



Magnetische Nagelhilfe bei Zimmermanns- & Universalhämmern

Optimierter Kopf für Balance, Gewicht & überlegene Haltbarkeit



**Gehärteter Qualitätsstahl**  
Behandelt mit einer rostbeständigen Beschichtung



**Optimale Gewichtsverteilung**  
Das einzigartige Design ermöglicht die Verteilung der Masse an optimalen Stellen, um das richtige Gleichgewicht für jeden Hammer in der Produktionslinie zu erreichen



IsoCore™ Stoßdämpfende Isolierhülse

**Ergonomie des Griffs**  
Konturierter Stiel mit verlängertem Griff zum Festhalten der Nägel

**Hakenförmiges Endstück**  
Mehr Kontrolle beim Ausholen

Strukturierte Oberfläche verbessert die Griffbarkeit & hilft Blasen zu verhindern

**IsoCore™**

**70%**  
WENIGER  
**RÜCKSCHLAG**

## Hämmer

<b>IsoCore™ Universalhammer, M</b>						Art.-Nr. <b>1020213</b>	EAN 6 411501 560001
Höhe: <b>3,8 cm</b>	Länge: <b>34,3 cm</b>	Breite: <b>13,3 cm</b>	Gewicht: <b>0,816 kg</b>	VPE: <b>4</b>	Alte Art.-Nr. -		
						<ul style="list-style-type: none"> <li>• Ideal zum Treiben kleiner Nägel in sichtbare Oberflächen ohne Beschädigung des Umfelds</li> <li>• Die Reißklaue zieht Nägel schnell und mühelos</li> <li>• Patentierte IsoCore™ Antivibrationssystem dämpft Erschütterung und Vibration beim Schlag und schont somit den Körper</li> </ul>	
<b>IsoCore™ Universalhammer, gebogene Klaue, M</b>						Art.-Nr. <b>1027202</b>	EAN 6 411501 701206
Höhe: <b>2,8 cm</b>	Länge: <b>34 cm</b>	Breite: <b>13,6 cm</b>	Gewicht: <b>0,884 kg</b>	VPE: <b>6</b>	Alte Art.-Nr. -		
						<ul style="list-style-type: none"> <li>• Ideal zum Treiben kleiner Nägel in sichtbare Oberflächen ohne Beschädigung des Umfelds</li> <li>• Optimierte gebogene Klaue zum schnelleren und einfacheren Entfernen von Nägeln</li> <li>• Patentierte IsoCore™ Antivibrationssystem dämpft Erschütterung und Vibration beim Schlag und schont somit den Körper</li> </ul>	
<b>IsoCore™ Universalhammer, L</b>						Art.-Nr. <b>1020214</b>	EAN 6 411501 560018
Höhe: <b>3,8 cm</b>	Länge: <b>34,3 cm</b>	Breite: <b>14,6 cm</b>	Gewicht: <b>0,907 kg</b>	VPE: <b>4</b>	Alte Art.-Nr. -		
						<ul style="list-style-type: none"> <li>• Magnetische Nagelhilfe für einhändigen ersten Hammerschlag auf den Nagel auf harten Flächen</li> <li>• Die Reißklaue zieht Nägel schnell und mühelos</li> <li>• Patentierte IsoCore™ Antivibrationssystem dämpft Erschütterung und Vibration beim Schlag und schont somit den Körper</li> </ul>	
<b>IsoCore™ Universalhammer, gebogene Klaue, L</b>						Art.-Nr. <b>1027203</b>	EAN 6 411501 701213
Höhe: <b>3,2 cm</b>	Länge: <b>34 cm</b>	Breite: <b>13,4 cm</b>	Gewicht: <b>0,779 kg</b>	VPE: <b>6</b>	Alte Art.-Nr. -		
						<ul style="list-style-type: none"> <li>• Ideal zum Treiben von Nägeln bei einer Vielzahl von Arbeiten auf der Baustelle oder rund ums Haus</li> <li>• Optimierte gebogene Klaue zum schnelleren und einfacheren Entfernen von Nägeln</li> <li>• Patentierte IsoCore™ Antivibrationssystem dämpft Erschütterung und Vibration beim Schlag und schont somit den Körper</li> </ul>	
<b>IsoCore™ Universalhammer, XL</b>						Art.-Nr. <b>1020215</b>	EAN 6 411501 560025
Höhe: <b>3,8 cm</b>	Länge: <b>39,4 cm</b>	Breite: <b>14,6 cm</b>	Gewicht: <b>0,855 kg</b>	VPE: <b>4</b>	Alte Art.-Nr. -		
						<ul style="list-style-type: none"> <li>• Ideal zum Treiben kleiner Nägel in sichtbare Oberflächen ohne Beschädigung des Umfelds</li> <li>• Magnetische Nagelhilfe für einhändigen ersten Hammerschlag auf den Nagel auf harten Flächen</li> <li>• Die Reißklaue zieht Nägel schnell und mühelos</li> <li>• Mit patentiertem IsoCore™ Antivibrationssystem</li> </ul>	



**IsoCore™ Zimmermannshammer, gefräst, XXL**

Höhe: **3,8 cm** Länge: **40,6 cm** Breite: **14,6 cm** Gewicht: **1,021 kg** VPE: **4**

Art.-Nr. **1020216**

Alte Art.-Nr. -

EAN



Im Displaykarton



reddot award 2016 winner



- Ideal für umfangreiche Rahmenarbeiten und zum Einschlagen von großen Nägeln in hartes Holz
- Der gefräste Kopf hält den Nagelkopf, damit der Hammer beim Schlagen nicht vom Nagel abrutscht
- Magnetische Nagelhilfe für einhändigen ersten Hammerschlag
- Die Reißklaue zieht Nägel schnell und mühelos
- Mit patentiertem IsoCore™ Antivibrationssystem



# Abbruchwerkzeuge

Fiskars Pro Abbruchwerkzeuge sind perfekt geeignet für eine Vielzahl von Abbrucharbeiten. Das patentierte IsoCore™ Antivibrationssystem dämpft Erschütterung und Vibration beim Schlag und lindert so den Aufprall um bis zu 70 % im Vergleich zu herkömmlichen Hämmern.

<b>IsoCore™ Abbruchwerkzeug, L</b>					Art.-Nr. <b>1027221</b>	EAN 6 411501 701398
Höhe: <b>3,5 cm</b>	Länge: <b>75 cm</b>	Breite: <b>15 cm</b>	Gewicht: <b>2,6 kg</b>	VPE: <b>2</b>	Alte Art.-Nr. -	



- Brettbieger & -richter zum Wiederverwenden und Geradebiegen von Brettern
- Länge für größere Hebelwirkung
- Meißel & Brecheisen zum einfachen Entfernen von Fliesen, Schlagkopf zum Klopfen
- Zertrümmerungskante maximiert die Schlagkraft
- Klaue zum einfachen Herausziehen von Nägeln

<b>IsoCore™ Abbruchwerkzeug, M</b>					Art.-Nr. <b>1027220</b>	EAN 6 411501 701381
Höhe: <b>3 cm</b>	Länge: <b>46,2 cm</b>	Breite: <b>14,2 cm</b>	Gewicht: <b>1,381 kg</b>	VPE: <b>4</b>	Alte Art.-Nr. -	



- Brettbieger & -richter zum Wiederverwenden und Geradebiegen von Brettern
- Länge für größere Hebelwirkung
- Meißel & Brecheisen zum einfachen Entfernen von Fliesen
- Zertrümmerungskante maximiert die Schlagkraft
- Klaue zum einfachen Herausziehen von Nägeln

Klaue zum einfachen Herausziehen von Nägeln

Brettbieger & -richter zum Bewegen und Geradebiegen von Brettern

**Soft Grip™**

Rutschfester, ergonomischer Griff verbessert die Griffigkeit und hilft Blasen zu verhindern

Optimierte Balance, ultimatives Gefühl

Geschmiedeter, wärmebehandelter Stahl mit Rostschutzbeschichtung

**IsoCore™** Stoßdämpfende Isolierhülse

Der aufgeweitete Griff hält das Werkzeug fest in der Hand

**IsoCore™**

**30%** WENIGER RÜCKSCHLAG

# Eisenstangen & Brechstange

<b>Eisenstange 5 kg</b>					Art.-Nr. <b>1027234</b>	EAN 6 411501 701527
Höhe: <b>120 cm</b>	Länge: <b>2,9 cm</b>	Breite: <b>2,9 cm</b>	Gewicht: <b>4,97 kg</b>	VPE: <b>1</b>	Alte Art.-Nr. -	



- Zum Hebeln, Bewegen von Lasten, Entfernen von Steinen & Graben
- Achteckiger Querschnitt für bessere Griffigkeit
- Hergestellt aus hochwertigem & haltbarem Karbonstahl
- Gehärtete Enden zum Schutz des Verwenders, wenn die Stange zum Schlagen benutzt wird

<b>Eisenstange 6 kg</b>					Art.-Nr. <b>1027235</b>	EAN 6 411501 701534
Höhe: <b>135 cm</b>	Länge: <b>3 cm</b>	Breite: <b>3 cm</b>	Gewicht: <b>5,97 kg</b>	VPE: <b>1</b>	Alte Art.-Nr. -	



- Zum Hebeln, Bewegen von Lasten, Entfernen von Steinen & Graben
- Achteckiger Querschnitt für bessere Griffigkeit
- Hergestellt aus hochwertigem & haltbarem Karbonstahl
- Gehärtete Enden zum Schutz des Verwenders, wenn die Stange zum Schlagen benutzt wird

<b>Eisenstange 7 kg</b>					Art.-Nr. <b>1027236</b>	EAN 6 411501 701541
Höhe: <b>150 cm</b>	Länge: <b>3,1 cm</b>	Breite: <b>3,1 cm</b>	Gewicht: <b>7,01 kg</b>	VPE: <b>1</b>	Alte Art.-Nr. -	



- Zum Hebeln, Bewegen von Lasten, Entfernen von Steinen & Graben
- Achteckiger Querschnitt für bessere Griffigkeit
- Hergestellt aus hochwertigem & haltbarem Karbonstahl
- Gehärtete Enden zum Schutz des Verwenders, wenn die Stange zum Schlagen benutzt wird

# Ganzjährig attraktive Platzierungen

Für starken Umsatz an Ihrem POS

Gesteigerte Flächenproduktivität & höhere Abverkäufe am Regal

- + Hochwertiges Design mit Erlebnis-Charakter & großer Stoppwirkung
- + Optimierte Kundenführung für einfache Produktwahl
- + Aufmerksamkeitsstarke Platzierung mit großer Fernwirkung
- + Flexibel und individuell an jede Marktgröße anpassbar
- + Ganzjährige Bespielung mit saisonal wechselnder Warenbelegung und Kommunikation

Ambassador Markenregal



Saisonale Kampagnen



Kundenregalplatzierungen

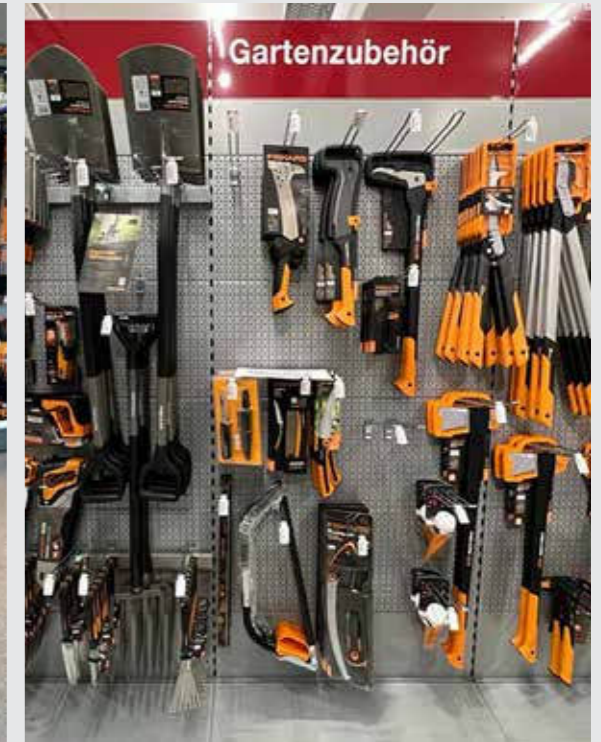

Premium Zweitplatzierungen und Konzeptwelten



Kundenaktivierungen und Cross Selling



**Seit der Gründung im Jahr 1649 hat Fiskars die Verarbeitung von Stahl zu Klingen zur Kernkompetenz gemacht.**

1830 errichtete der damalige Eigentümer der Eisenwerke, Johan Julin, eine Präzisionsschmiedewerkstatt. Schon damals galt Fiskars als „Neuerfinder“ von Schneidwerkzeugen und beflügelte Europa – vom Schneider bis zum Landwirt!

**Qualität – Made in Finland!**



Texte und Abbildungen, Maß- und Leistungsangaben sind mit größter Sorgfalt zusammengestellt worden. Eine Gewähr für die Richtigkeit kann jedoch nicht übernommen werden, insbesondere wird nicht garantiert, dass Produkte in Technologie, Farbe, Form und Ausstattung mit den Abbildungen übereinstimmen oder die Produkte den Größenverhältnissen der Abbildungen entsprechen. Ebenso sind Änderungen aufgrund von Druckfehlern oder Irrtümer vorbehalten.



Fiskars Germany GmbH | Kölner Straße 10 | 65760 Eschborn  
E-Mail: [bestellung@fiskars.com](mailto:bestellung@fiskars.com) | 0800-005 18 10

[fiskars.com](https://www.fiskars.com)

**FISKARS®**